

CleanAIR® Verus air / CleanAIR® Verus



ENG	1	FRE	19	NOR	39	SPA	58
BUL	3	GER	21	POL	41	SRP	60
CZE	6	HEB	24	POR	44	SWE	63
DAN	8	HUN	26	RUM	47	TUR	66
DUT	11	CHI	29	RUS	50		
EST	14	LAV	34	SLV	52		
FIN	16	LIT	36	SLO	55		

Verus



- ENG** **IMPORTANT:** To ensure your safety, please read and remember the following instructions before use. Keep the manual for future reference. The product should be used only for the purposes listed in this manual.
- BUL** **ВАЖНО:** За ваша собствена безопасност прочетете и запомнете инструкциите в ръководството преди употреба. Запазете това ръководство за бъдещи справки. Продуктът трябва да се използва само за целите, посочени в инструкциите.
- CZE** **DŮLEŽITÉ:** V zájmu vlastní bezpečnosti si před použitím přečtěte a zapamatujte instrukce v návodu. Návod si ponechte pro budoucí použití. Produkt by měl být použit pouze pro účely vymeňované v návodu.
- DAN** **VIGTIGT:** Læs og husk denne vejledning før brug, af hensyn til din egen sikkerhed. Behold vejledningen til senere opslagsbrug. Enheden bør kun anvendes til de formål, der er nævnt i denne vejledning.
- DUT** **BELANGRIJK:** Lees voor gebruik de volgende instructies goed door en onthoud deze voor uw eigen veiligheid. Bewaar de handleiding voor toekomstige raadpleging. Het product mag alleen worden gebruikt voor de doeleinden van deze handleiding.
- EST** **TÄHTIS:** Enda ohutuse huvides lugege enne kasutamist juhendis olevaid juhiseid ja pidage meeles. Hoidke see juhend edaspidiseks kasutamiseks alles. Toodet tohib kasutada ainult juhendis loetletud eesmärkidel.
- FIN** **TÄRKEÄÄ:** Oman turvallisuutesi varmistamiseksi lue ja pidä mielessä seuraavat ohjeet ennen käyttöä. Säilytä opas myöhempää tarvetta varten. Tuotetta saa käyttää vain tässä käyttöoppaassa ilmoitetuihin tarkoituksiin.
- FRE** **IMPORTANT:** Pour assurer votre sécurité, veuillez lire et mémoriser les instructions suivantes avant tout usage afin d'assurer votre propre sécurité. Conservez le manuel pour vous y référer dans le futur. Le produit ne doit être utilisé qu'aux fins énoncées dans ce manuel.
- GER** **WICHTIG:** Bitte lesen und merken Sie sich vor Gebrauch die folgenden Anweisungen, um Ihre eigene Sicherheit zu gewährleisten. Bewahren Sie das Handbuch für eine zukünftige Referenz auf. Das Gerät darf nur in diesem Handbuch aufgeführten Zweck verwendet werden.
- HEB** **חשוב:** כדי להבטיח את בטיחותך, קרא והחזק את המדריך לפני השימוש. שמור את המדריך כדי להשתמש בו בעתיד. המוצר לא צריך להשתמש בו אלא למטרות המפורטות במדריך.
- HUN** **FONTOS:** Kérjük, saját biztonságá érdekében használat előtt olvassa el és jegyezze meg az alábbi utasításokat. Őrizze meg a kézikönyvet, a későbbiekben szüksége lehet rá. A terméket csak a kézikönyvben megadott célokra szabad használni.
- CHI** **注意:** 为了确保您的安全,使用前,请阅读并牢记以下说明。妥善保管好本手册,以便日后查阅。本装置只能用于本手册所述目的。
- ITA** **IMPORTANTE:** Leggere e ricordare le seguenti istruzioni prima dell'uso per garantire la propria sicurezza. Conservare il manuale per una futura consultazione. Il prodotto può essere utilizzato solo per gli scopi indicati in questo manuale.
- LAV** **SVARĪGI:** Savas drošības labad pirms lietošanas izlasiet un atcerieties rokasgrāmatā sniegtos norādījumus. Saglabājiet šo rokasgrāmatu turpmāki uzziņai. Produkts jāizmanto tikai norādītajos norādītajiem mērķiem.
- LIT** **SVARBŪ:** savo pačių saugumui prieš naudodami perskaitykite ir atsiminkite instrukcijas, pateiktas vadove. Išsaugokite šį vadovą ateityje. Produkatas turi būti naudojamas tik instrukcijoje nurodytais tikslais.
- NOR** **BELANGRIJK:** Lees voor gebruik de volgende instructies goed door en onthoud deze voor uw eigen veiligheid. Bewaar de handleiding voor toekomstige raadpleging. Het product mag alleen worden gebruikt voor de doelen in deze handleiding.
- POL** **WAŻNE:** Aby zapewnić bezpieczeństwo, przed rozpoczęciem użytkowania należy przeczytać i zapamiętać poniższe instrukcje. Instrukcje obsługi należy zachować zachować do wykorzystania w przyszłości. Produkt może być używany wyłącznie do celów opisanych w niniejszej instrukcji obsługi.
- POR** **IMPORTANTE:** Para garantir a sua segurança, leia e recorde as seguintes instruções antes de usar. Guarde o manual para consultas futuras. O produto deve ser utilizado apenas para os fins descritos neste manual.
- RUM** **IMPORTANT:** Pentru a vă asigura siguranța, vă rugăm să citiți și să rețineți umătoarele instrucțiuni înainte de utilizare. Păstrați manualul pentru referințe viitoare. Produsul trebuie utilizat numai în scopurile enumerate în acest manual.
- RUS** **ВАЖНОЕ ПРИМЕЧАНИЕ!** Пожалуйста, прочтите и запомните следующие инструкции перед использованием данного изделия в целях обеспечения собственной безопасности. Сохраните данное руководство для дальнейшего использования. Этот продукт должен использоваться только для целей, указанных в данном руководстве.
- SLV** **POMEMBNO:** Zaradi lastne varnosti pred uporabo preberite in si zapomnite navodila v priročniku. Ta priročnik shranite za nadaljnjo uporabo. Izdelek se sme uporabljati samo za namene, navedene v navodilih.
- SLO** **DŮLEŽITÉ:** V zájmu vlastní bezpečnosti si před použitím přečtěte a zapamatujte instrukce v návodu. Návod si ponechte pro budoucí použití. Produkt by měl být použit pouze pro účely vymeňované v návodu.
- SPA** **IMPORTANTE:** A fin de garantizar su seguridad, lea y recuerde estas instrucciones antes del uso. Guarde el manual para poder realizar las consultas necesarias en el futuro. El producto solo debe usarse para los fines establecidos en este manual.
- SRP** **ВАЖНО:** Ради сопствене безбедности си прочитајте и запаметејте упутства у упутству пре употребе. Сачувајте ово упутство за будућу употребу. Производ треба користити само у сврхе наведене у упутствима.
- SWE** **VIKTIGT:** För din säkerhets skull bör du läsa och komma ihåg instruktionerna nedan innan du använder produkten. Behåll manualen för framtida referens. Produkten får endast användas för ändamålen som beskrivs i denna manual.
- TUR** **ÖNEMLİ:** Kendi güvenliğinizi sağlamak için solunum cihazını kullanmadan önce lütfen aşağıdaki talimatları okuyun ve unutmayın. Bu kilavuzu daha sonra kullanmak üzere saklayın. Bu cihaz, sadece bu kilavuzda belirtilen amaçlara yönelik olarak kullanılmalıdır.

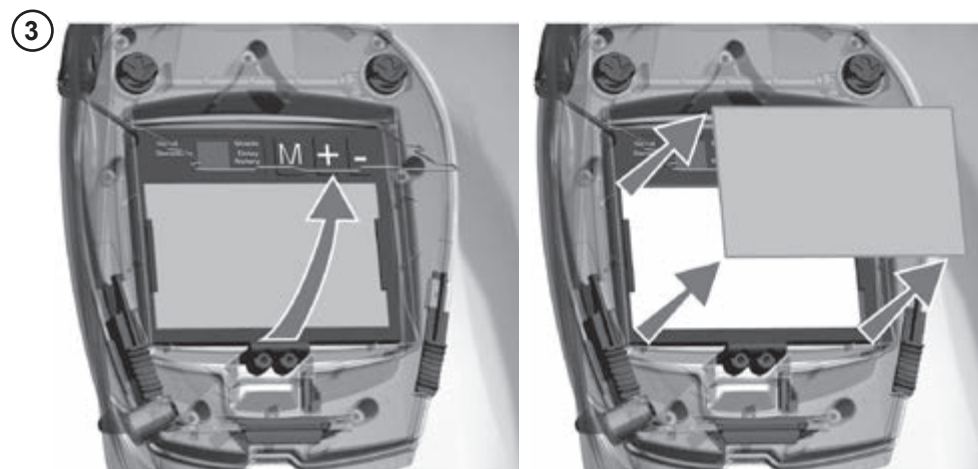
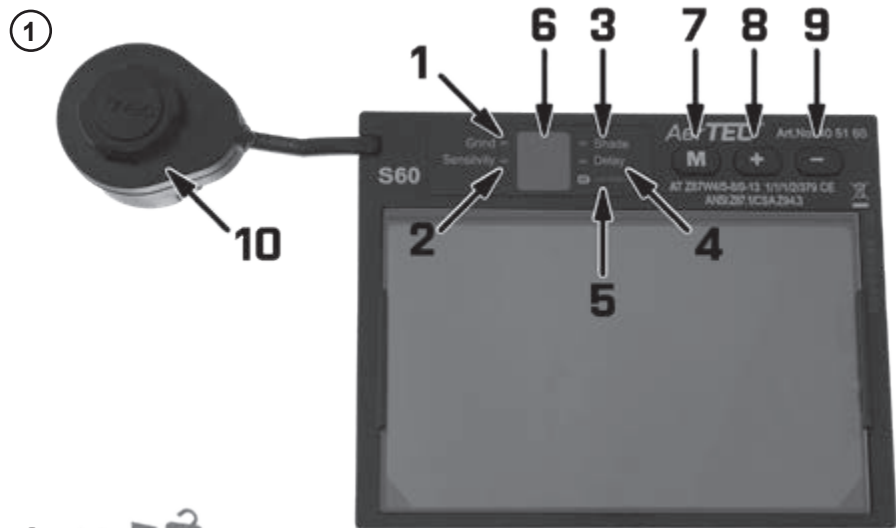

4



5

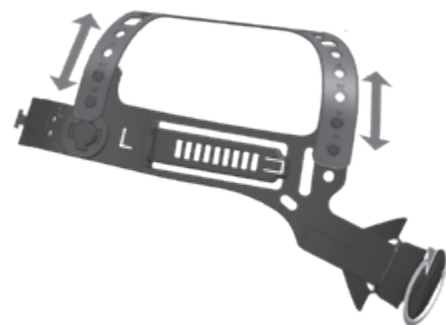

6

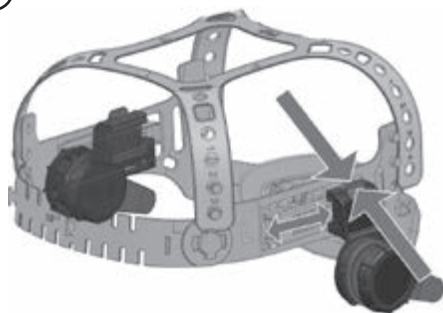

7a



7b

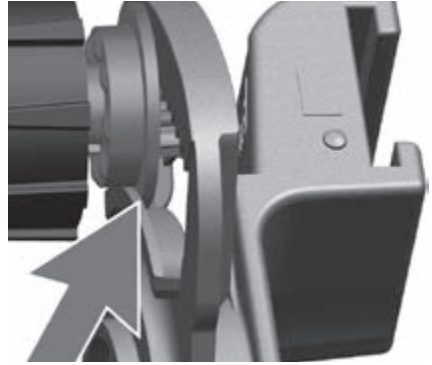

8

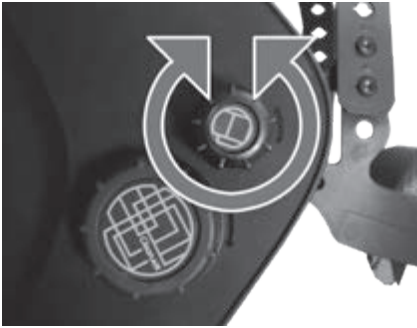

9

Welding method	Current [A]																					
	10	15	20	30	40	60	80	100	125	150	175	200	225	250	275	300	350	400	450	500	550	
MMA			9	10					11					12					13			14
MIG, steel								10	11					12					13			14
MIG, aluminium							10	11					12			13				14		15
TIG		9	10					11		12				13			14					
MAG (CO ₂ welding)						10	11		12					13					14			15
Plasma cutting							11			12				13								
Carbon arc gouging										10	11		12	13					14			15

10



11



Important

Please read and remember the following instructions before use to ensure your own safety. If you have any questions, please contact the manufacturer or your distributor. Keep the manual for future reference. The welding helmet should be used only for the purposes listed in this manual.

1. Introduction

When used in accordance with these instructions, the CleanAIR® Verus / Verus air is designed to protect the user's eyes and face from harmful radiation including visible light, ultra-violet (UV), infra-red (IR) radiation and hot sparks and spatters resulting from arc welding and cutting applications such as MIG, MAG, TIG, SMAW, Plasma Arc, Carbon Arc gouging. This auto-darkening welding helmet is not recommended for heavy duty overhead welding applications, laser welding or laser cutting applications. The CleanAIR® Verus air is adapted for use with powered air purifying respirators (hereinafter PAPR) CleanAIR® or with continuous flow compressed air breathing apparatuses (hereinafter „compressed air system“) CleanAIR® and thus provides protection of the respiratory tract. CleanAIR® is a system of personal respiratory protection based on the principle of overpressure of filtered air in the breathing zone. The respirator is placed on the wearer's belt and filtrates the air which is taken in from the surrounding environment and then delivers it through the airduct into the protective helmet. The overpressure prevents contaminants from entering the breathing zone. This mild overpressure at the same time ensures the wearer's comfort, even with long-term use, as the wearer does not have to struggle in their breathing to overcome the resistance of the filter.

2. Before you start working

- Ensure that the helmet is correctly assembled and that it completely blocks any accidental light. In the front, light may enter the helmet only through the viewing area of the auto-darkening welding filter.
- Adjust the headgear to ensure maximum comfort and to provide the largest field of vision.
- Check the prescribed shade level for your welding application and adjust your auto-darkening filter accordingly (see the table with recommended shade levels).
- Inspect that the protection plates are undamaged, clean and installed correctly. Replace the plate immediately, if it is damaged, or if spatter or scratches reduce vision.
- Inspect that the welding filter lens is undamaged and clean. The damaged welding filter lens impairs protection and visibility and must be replaced immediately.
- Inspect that the welding helmet and headgear are undamaged.

WARNING – CleanAIR® Verus / CleanAIR® Verus air

- Use only original CleanAIR® / AerTEC™ spare parts and consumables. In case of doubt, please contact your authorized distributor. The use of substitute components or any modifications not specified in this manual might impair protection and may invalidate claims under the warranty or cause the product to be non-compliant with protection classifications and relevant standards and certificates.
- Never place the helmet or the auto-darkening welding filter on hot surface.
- Scratched or damaged protection plates should be regularly replaced by original CleanAIR® ones. Before using a new protection plate, make sure to remove any additional protection foil from both sides. Use the CleanAIR® Verus / CleanAIR® Verus air helmet only within the temperature range of -5°C to +55°C.
- Do not use tempered mineral filters without suitable protection foils.
- Replace protection plate immediately, if it is damaged, or if spatter or scratches reduce vision.
- Do not expose the auto-darkening welding filter to liquids and protect it from dirt.
- Materials which may come into contact with the wearer's skin could cause allergic reactions to susceptible individuals.
- Welding helmet worn over standard ophthalmic spectacles may transmit impact, thus create a hazard to the wearer.

Limitations on use of CleanAIR® Verus air

Never use the helmet in the following environments and under the following conditions:

- if oxygen concentration in the environment is lower than 17 %,
- in oxygen-enriched environments,
- in explosive ambience,
- in environments that represent an immediate threat to the life and health.

The helmet does not protect against hard shocks, explosions or corrosive substances.

Do not use in environments where the user does not know the type of contamination or its concentration.

Do not use when the powered air purifying respirator is turned off or when the compressed air inlet is closed! In this case the respiratory system gives little or no respiratory protection. Also there is a risk of a high concentration of carbon dioxide (CO₂) building up and of oxygen deficiency occurring inside the helmet.

Move to a secure location and take appropriate measures when any of the following problems occur while using the helmet:

- if the PAPR or the compressed air system cease to operate for any reason whatsoever, the user must leave the contaminated workplace without delay,
- if you experience stench or irritation or an unpleasant taste while breathing.
- if you feel unwell or if you experience nausea.

Filters designed for capturing solid and liquid particles (particle filters) do not protect the user against any gases. Filters designed for capturing gases do not protect the user against any particles. In the workplace contaminated by both types of pollution, combined filters must be used.

3. Control, maintenance and spare parts replacement

CleanAIR® Verus is a complete welding helmet consisting of the welding shield including auto-darkening filter and headband. Version CleanAIR® Verus air has additional air distribution. The lifetime of the helmet and visors is influenced by many factors such as: cold, heat, chemicals, sunlight or incorrect use. The helmet should be checked on a daily basis of possible damage of its inside or outside structure. Careful use and correct maintenance of the welding helmet enhances operating life and improves your safety!

Cleaning:

- After each work shift, clean the head section, check individual parts, and replace damaged parts.
- Cleaning must be performed in a room with sufficient ventilation. Avoid inhalation of harmful dust settled on individual parts!
- For cleaning, use lukewarm water (up to +40 °C) with soap or other non-abrasive detergent and a soft brush.
- It is prohibited to use cleaning agents with solvents.
- After cleaning individual parts with a damp cloth, it is necessary to rub them dry or let them dry at room temperature.
- It is recommended to use CleanAIR® Klar-pilot fluids for caring of the visors and plastic parts.
- Do not use dishwasher or dryer!

ADF settings/adjustment

ON/OFF

- The welding filter switches on automatically when an intense light source is detected.
- Press any button to check if the lens is working properly and to activate Mode adjustments.

SHADE CONTROL (*PICTURE 1)

- Press the „M“ button (7), until the mode indicator is on Shade (3), the LED screen (6) now shows the current shade number
- Press „+“ button (8) and „-“ button (9) to set the desired shade number.
- To toggle between the two shade ranges 5-8 and 9-13, press and hold any button „M“(7), „+“(8), „-“(9) for 3 seconds.
- Once the range is switched use „+“ (8) and „-“ (9) button to set the desired shade.

DELAY CONTROL

- Press the „M“ button (7), until the mode indicator is on Delay(4), the LED screen (6) now shows the current delay setting.
- Press „+“ button (8) and „-“ (9) button to set the desired delay setting. Delay time can be adjusted from 1 (0.1Seconds)-9 (0.9 Seconds).

SENSITIVITY CONTROL

- Press the „M“ button(7), until the mode indicator is on Sensitivity(2), the LED screen(6) shows the current sensitivity setting.
- Press „+“ button (8) and „-“ button (9) to set the desired sensitivity level. Sensitivity can be adjusted from 1 to 9. Higher number means higher sensitivity.

Sensitivity guideline

Sensitivity settings is used to tell the auto darkening lens how sensitively it should respond to the welding arc and interferences. Due to different working environments and properties of welding processes, adjustments may be required. Sensitivity should be determined by the following factors: applications, amperage of applications, interference: Applications (Stable arc, such as DC TIG, non-stable arc, MMA/STICK, MIG, Plasma etc.) Amperage of Applications (Extreme low, low-medium, medium-high) Interference (Direct strong sunlight, strong fluorescent lights, neighbor welding arc etc.)

Sensitivity settings

1-2 The least sensitive setting - for high current non-stable arc applications, in environments with strong interferences.

3-4 For low current non-stable arc applications, in environments with strong interferences.

5-6 Default setting - used for most types of welding, indoors and outdoors under normal ambient lights and/or low interferences

7-8 For low current welding or stable arc applications, such as DC TIG.

9 The most sensitive setting-suitable for very low current TIG welding or welding where part of the arc is obscured from view. The lens is very sensitive and may become dark due to strong ambient lights or interferences.

When not sure which number to use, the thumb of rule is to set higher number firstly, reduce one by one if interferences exists until the lens is not interfered.

For recommended shade level selection please see table (9)

NOTICE

IN SOME RARE EXTREME CASES, REDUCTION OF INTERFERENCES MAY BE REQUIRED FOR THE AUTO DARKENING LENS TO WORK PROPERLY. TIG AND APPLICATIONS WITH STABLE ARC REQUIRE HIGHER SENSITIVITY SETTINGS. SHADE LEVELS ARE GIVEN AS A GUIDE ONLY AND MAY BE VARIED TO SUIT INDIVIDUAL NEEDS.

GRIND

Press the „M“ button (7), until the Mode indicator is on „Grind“ (1), the helmet is set to grinding mode. Or, press the Quick access „GRIND“ button (10) to toggle the lens between „GRIND“ and „non-GRIND“ mode.

Warning: When the lens is on „GRIND“ Mode, it will not respond to any welding arc. Make sure it is not in „GRIND“ mode before starting welding.

Note: The „GRIND“ Mode will be deactivated automatically after 30 minutes of activation. Use quick access GRIND switch to activate again.

LOW POWER INDICATOR

If the low battery indicator(5) blinks once in each 3 seconds, the batteries are low and replacement is required immediately.

Battery replacement (*PICTURE 2)

Detach the auto-darkening filter from the helmet shield (Refer to REPLACEMENT OF WELDING FILTER).

- Open the back cover counterclockwise.
- Replace the battery with a new one.
- Turn the back cover clockwise.

NEVER put used batteries into house hold waste because they are very toxic to the environment.

Please always have used batteries recycled properly and stay GREEN when welding.

Inner protection plate replacement (*PICTURE 3)

- Put your nail into a groove in the middle of the bottom of the inner protection plate and pull it away.
- Insert the new inner protection plate by sliding it into the prepared rails on the sides of the ADF.

ADF replacement (*PICTURE 4)

- Remove the cover of the outer „GRIND“ button using screwdriver. Turn the „GRIND“ button so that it easily passes through the hole into the helmet.
- Release the ADF retaining spring from the slot and remove ADF from the prepared frame in the helmet shell.
- Insert the ADF into the frame and secure by pressing the retaining spring back into the slot.
- Insert „GRIND“ button back through the hole in the helmet shell and turn it around so that the cover can be attached back onto the „GRIND“ button.

Outer protection plate replacement

- Put your thumb into an indent located below the bottom part of the protection plate and pull the plate out.
- Insert the new protection plate into the grooves on sides of ADF filter opening by bending it slightly..

CleanAIR® Verus WELDING HELMET AND HEADGEAR adjustment

Headgear adjustment (*PICTURE 5, 6, 8)

The size of the headgear (head circumference) can be adjusted by turning the rear wheel in order to fit any head size. The depth of the headgear can be adjusted by repositioning the four vertical head straps. To release the head straps from the headgear, just pull the straps out of the pin-locks. Snap the head straps on the pin-locks when reaching the optimal position.

Headgear replacement

For headgear replacement press the black tabs on the top of the pivot point while sliding the headgear forward.

To insert the new headgear slide the rails into the groove on the pivot point. Both sides must be equally positioned.

Tilt (vertical viewing angle) adjustment (*PICTURE 8)

Tilt can be adjusted on the left side of the helmet by turning the tilt adjustment knob. Turning the knob clockwise will tilt the helmet downward, while turning counter-clockwise will tilt the helmet upward.

Distance Adjustment (*PICTURE 6)

Adjusts the distance between the face and the ADF by pressing the black tabs on the top of the pivot point while sliding the helmet forward or backward. Release the tabs when reaching the optimal position. Both sides must be equally positioned.

Air flow direction adjustment

The direction of the airflow to the lower part of the helmet can be adjusted with the adjustment lever outside the helmet (*PICTURE 11), while the intensity can be adjusted with two sliders on the inside of the helmet.

When both sliders are pushed up („-“) you maximize the airflow that comes directly towards your mouth.

When both sliders are pushed down („+“), the side air ducts open and the airflow is diverted to the sides, the airflow coming directly to your mouth is reduced.

Direction of air flow supplied to the lower part of the helmet can be adjusted by adjustment lever outside the helmet (*PICTURE 11)

Headgear mounting set replacement (*PICTURE 7)

Unscrew both tension knobs on the sides of the helmet and remove the mounting sets from the welding helmet.

Place the new mounting sets in the welding helmet with the square nut on both sides in the round hole of the helmet.

Make sure you have placed the rack on the pinion in the helmet. Screw the tension knobs on both sides into the square nut of the mounting sets and tighten them.

Secure with external screws to the square nut. (PICTURE 8).

Storage and shelf life

Store the welding helmet in a dry and clean place at room temperature, avoid direct sunlight (temperature range from -10 °C to +55 °C with relative humidity between 20 and 95 %). Longterm storage in temperatures above 45 °C can reduce the lifetime of the battery.

Product code	Product description
703001	Welding helmet CleanAIR® Verus air 5-8/9-14
403001	Welding helmet CleanAIR® Verus 5-8/9-14

Spare parts, accessories:

Product code	Product description
403097	Welding helmet CleanAIR® Verus w/o headgear, w/o ADF
703097	Welding helmet CleanAIR® Verus air incl. headgear, w/o ADF
720020	VariGEAR Airduct - headgear incl. airduct
720010	VariGEAR Comfort, headgear incl. sweatband
720015	VariGEAR sweatband (pck of 2)
720014	Rear padding VariGEAR
720016	Upper padding VariGEAR
720017	VariGEAR comfort set (set of sweatband and paddings)
135160	Battery 3V for AerTEC™ S60 ADF
710060	Light flexi hose QuickLOCK™
405162	Auto-darkening filter AerTEC™ S60+, 5-8/9-14
703060	Face seal CleanAIR® Verus
703071	Protective head cover, flame retardant (Verus, Omnira)
703072	Protective neck cover, flame retardant (Verus, Omnira)
703073	Protective head&neck cover, flame retardant (Verus, Omnira)
704080	Protection plate outer
*100/65	Protection plate inner
702075	Magnifying lens 1,5D, 107/51 mm
702074	Magnifying lens 1D, 107/51 mm

702076	Magnifying lens 2 D, 107/51 mm
702077	Magnifying lens 2,5D, 107/51 mm
703078	Magnifying lens holder CA Verus
703074	Protective head cover, leather (Verus, Omnira)
703075	Protective neck cover, leather (Verus, Omnira)
720030	CleanAIR VariCap, including headgear with paddings

4. Approved combinations

Product code	Product description	Class
300000*	CleanAIR® AerGO®	TH3
810000*	CleanAIR® Basic	TH3
630000*	CleanAIR® Pressure	2A
670000*	CleanAIR® Pressure Flow Master	3B
510000*	CleanAIR® Chemical 2F	TH3

* including all derived variants

This product is approved to be in accordance with the Regulation (EU) 2016/425 on PPE and as was tested meet requirements of the following standards:

EN 166:2002 EN 379+A1:2009	Notified body for the CE approval: ECS European Certification Service GmbH, Notified body 1883 Hüttfeldstraße 50, 73430 Aalen, Germany
EN 12941:1999 +A2:2009 EN 14594:2019	Notified body for the CE approval: Occupational Safety Research Institute, v.v.i., Notified body 1024 Jeruzalémská 1283/9, 110 00, Prague 1, Czech Republic
EN 175:1998	Notified body for the CE approval: Institute for testing and certification Třída Tomáše Bati 299, Louky, 763 02 Zlín, Czech Republic Notified body 1023

Declaration of Conformity is available at:

<https://www.clean-air.cz/doc>

Markings according to EN 379 (4 / 5-8 / 9-13 AT 1/1/1/2/3/79 CE)	
CE 1883	identification of the Notified body for CE approval
3/5-8/9-14	4 - protection shade number in open state shade 5-8/9-13 – protection shade numbers in closed state shade
AT	Identification of manufacturer (ANTRA TECHNOLOGIES CO. LTD)
1/1/1/1	optical classes - optical quality / light scattering / homogeneity / angular dependence
EN 379	number of the standard

Markings according to EN 175 (EN 175 B CE)	
EN 175	number of the standard
B	impact rating (medium energy impact 120m/s)
	compliance symbol
MS	Identification of manufacturer (MALINA - Safety s.r.o.)

Markings according to EN 166 (166 MS 1 B CE) / (AT 1B CE)	
MS (AT)	Identification of the manufacturer MALINA - Safety s.r.o. (ANTRA TECHNOLOGIES CO. LTD)
166	number of the standard
1	optical class 1
B	mechanical strength (high speed particles, medium energy impact)
	compliance symbol

РЪКОВОДСТВО ЗА УПОТРЕБА (BUL)

Важно

Прочетете и запомнете следните инструкции преди употреба, за да гарантирате собствената си безопасност. Ако имате въпроси, се обърнете към производителя или дистрибутора. Запазете ръководството за бъдещи справки. Шлемът за заваряване трябва да бъде използван само за целите, посочени в това ръководство.

1. Въведение

Когато се използва в съответствие с тези инструкции, CleanAIR® Verus/Verus air е проектиран, за да предпазва очите и лицето на потребителя от вредно лъчение, включително видима светлина, ултравиолетово (UV), инфрачервено (IR) излъчване и горещи искри и пръски от електродръгово заваряване и рязане, като напр. MIG, MAG, TIG, SMAW, плазмена дъга, рязане на въглеродна дъга. Този автоматично затъмняващ се шлем за заваряване не се препоръчва за надземно заваряване, лазерно заваряване или лазерно рязане при тежък режим.

CleanAIR® Verus air е пригоден за използване с респиратори за пречистване на въздуха с електрозахранване (наричани по-долу P-PR) CleanAIR® или с дихателни апарати с непрекъснат поток съгъстен въздух (наричани по-долу „системи за съгъстен въздух“) CleanAIR® и по този начин осигурява защита на дихателните пътища.

CleanAIR® е система за лична дихателна защита, базирана на принципа на свърхналягане на филтрирания въздух в зоната на дишане. Респираторът се поставя на колана на носещия шлема и филтрира въздуха, който се поема от околната среда и след това го пренася до защитния шлем по въздухопровода. Свърхналягането не допуска замърсяванията да навлизат в зоната за дишане. Същевременно това леко свърхналягане осигурява комфорт на носещия шлема, дори при дълготрайна употреба, тъй като той не трябва да полага усилия при дишане, за да преодолее съпротивлението на филтъра.

2. Преди да започнете работа

- Уверете се, че шлемът е правилно сглобен и че напълно блокира всякава случайна светлина. Светлина може да навлиза в шлема отпред само през зоната за гледане на автоматично затъмняващия се филтър за заваряване.
- Регулирайте оглавника, за да гарантирате максимален комфорт и най-голямо ползрение.
- Проверете предписаното ниво на затъмняване за заваряването, което извършвате, и регулирайте автоматично затъмняващия се филтър (вижте таблицата с препоръчителни нива на затъмняване).
- Проверете дали всички защитни пластини са без повреди, чисти и правилно монтирани. Сменете пластината незабавно, ако е повредена или ако пръски или надрасквания намаляват видимостта.
- Проверете дали лещите на филтъра за заваряване са без повреди и чисти. Повредените лещи на заваръчния филтър нарушават защитата и видимостта и трябва да се сменят незабавно.
- Проверете дали шлемът за заваряване и оглавникът са без повреди.

ПРЕДУПРЕЖДЕНИЕ – CleanAIR® Verus/CleanAIR® Verus air

- Използвайте само оригинални резервни части и консумативи CleanAIR®/AerTEC™. При колебание се свържете с сторизиран дистрибутор. Използването за заместващи компоненти или изменения, които не са посочени в настоящото ръководство, може да нарушат защитата и да анулират гаранционните претенции, или да направят продукта несъвместим с сертификационните за защита и приложимите стандарти и сертификати.
- Никога не поставяйте шлема или автоматично затъмняващия се филтър на гореща повърхност.
- Надраскани или повредени защитни пластини трябва да се сменят редовно с оригинални CleanAIR®. Преди да използвате нова защитна пластина, се уверете, че сте отстранили защитното фолио от двете страни. Използвайте шлема CleanAIR® Verus/CleanAIR® Verus air само в рамките на температури от -5 °C до +55 °C.
- Не използвайте темперирани минерални филтри без подходящи защитни фолия.
- Сменете защитната пластина незабавно, ако се повреди или ако пръски или надрасквания намаляват видимостта.
- Не излагайте автоматично затъмняващия се филтър за заваряване на течности и го предпазвайте от замърсяване.
- Материали, които може да влязат в контакт с кожата на потребителя, може да причинят алергични реакции при предразположени лица.
- Шлемът за заваряване, носен върху очила за офталмологични заболявания, може да предаде уреда и по този начин да създаде опасност за потребителя.

Ограничения при използването на CleanAIR® Verus air

Никога не използвайте шлема в следните среди и при следните условия:

- ако концентрацията на кислород в средата е по-малка от 17%,
- в обогатени с кислород среди,
- във взривоопасна атмосфера,
- в среди, представляващи непосредствена заплаха за живота и здравето.

Шлемът не защитава срещу силни удари, експлозии или корозивни вещества.

Не използвайте в среди, при които потребителят няма информация за вида на замърсяването или неговата концентрация.

Не използвайте, когато респираторът за пречистване на въздуха с нагнетяващ вентилатор е изключен или когато влизат за състен въздух е затворен! В този случай респираторната система осигурява слаба или никаква респираторна защита. Освен това съществува риск от натрупването на висока концентрация на въглероден диоксид (CO₂) и недостиг на кислород в шлема.

Преместете се на безопасно място и вземете подходящи мерки, когато при използване на шлема възникнат някои от следните проблеми:

- ако PAPR или системата със състен въздух спре да работи по някаква причина, потребителят трябва да напусне замърсеното работно място незабавно,
- ако усетите лоша миризма, дразнене или неприятен вкус, когато дишате,

- ако усетите, че не сте добре или изпитате гадене.

Филтрите, предназначени за улавяне на твърди и течни частици (Филтри против аерозолни частици), не защитават потребителя от газове. Филтрите, предназначени за улавяне на газове, не защитават потребителя от аерозолни частици. На работно място, замърсено с двата вида замърсявания, трябва да се използват комбинирани филтри.

3. Управление, поддръжка и подмяна на резервни части

CleanAIR® Verus е цялостен шлем за заваряване, състоящ се от заваръчен щит, включително автоматично затъмняващ се филтър и лента за глава. Версия CleanAIR® Verus air има допълнително разпределение на въздуха. Жизненият цикъл на шлема и визьорите се влияе от много фактори, като студ, топлина, химикали, слънчева светлина или неправилно използване. Шлемът трябва да се проверява ежедневно за евентуални повреди по вътрешността и външната на структурата му.

Внимателната употреба и правилната поддръжка на предпазния шлем подобряват работния живот и вашата безопасност!

Почистване:

- След всяка работна смяна почиствайте зоната на главата, проверявайте индивидуалните части и подменяйте повредените части.
- Почистването трябва да се извършва в стая с достатъчно вентилация. Избягвайте вдихането на вредни замърсявания, отложени по отделните части!
- За почистване използвайте хладка вода (до +40 °C) със сапун или друг неабразивен препарат и мека четка.
- Забранено е използването на почистващи агенти с разтворители.
- След почистването на отделните части с мека кърпа е необходимо да се подсушат или да бъдат оставени да изсъхнат при стайна температура.
- Препоръчва се използването на течности CleanAIR® Klar-pilot за грижа за визьорите и пластмасовите части.
- Не използвайте съдомиялна машина или сушилня!

Настройки/регулиране на ADF

ON/OFF

- Филтърът за заваряване се включва автоматично при откриване на силен източник на светлина.
- Натиснете произволен бутон, за да проверите дали лещите работят правилно и за да активирате Mode adjustments.

КОНТРОЛ НА ЗАТЪМНЯВАНЕТО (*ФИГУРА 1)

- Натиснете бутона „M“ (7), докато индикаторът за режима е на Shade (3), LED екранът (6) вече показва текущото число на затъмняване.
- Натиснете бутон „+“ (8) и бутон „-“ (9), за да зададете желаното число на затъмняване.
- За да преминавате между диапазоните на затъмняване 5 – 8 и 9 – 13, натиснете и задръжте който и да е от бутоните „M“ (7), „+“ (8), „-“ (9) за 3 секунди.
- Когато диапазонът е превключен, използвайте бутоните „+“ (8) и „-“ (9), за да зададете желаното затъмняване.

УПРАВЛЕНИЕ НА ЗАБАВЯНЕ

- Натиснете бутон „M“ (7), докато индикаторът за режим е на Delay (4), LED екранът (6) показва текущата настройка на забавяне.
- Натиснете бутон „+“ (8) и бутон „-“ (9), за да зададете желаната настройка на забавяне. Времето на забавяне може да се регулира между 1 (0,1 секунди) – 9 (0,9 секунди).

УПРАВЛЕНИЕ НА ЧУВСТВИТЕЛНОСТТА

- Натиснете бутон „M“ (7), докато индикаторът за режим е на Sensitivity (2), LED екранът (6) показва текущата настройка на чувствителност.
- Натиснете бутон „+“ (8) и бутон „-“ (9), за да зададете желано ниво на чувствителност. Чувствителността може да се регулира от 1 до 9. По-високото число означава по-висока чувствителност.

Указания за чувствителност

Настройките на чувствителността се използват за указване на автоматично затъмняващите се лещи колко чувствително трябва да реагира на заваряващата дъга и интерференции. Поради различни работни среди и характеристиките на заваръчните процеси, може да са необходими настройки. Чувствителността трябва да се определя от следните фактори: приложения; ампераж на приложенията, интерференции; Приложения (стабилна дъга, като например DC TIG, нестабилна дъга, MMA/STICK, MIG, плазмена и т.н.)

Ампераж на приложенията (изключително ниско, средно ниско, средно високо)

Интерференции (Директна силна слънчева светлина, силни флуоресцентни светлини, съседна заваръчна дъга и др.)

Настройки на чувствителност

1–2 Настройка за най-слаба чувствителност – за приложения със силнотоккови нестабилни дъги в среди със силни интерференции.

3–4 За приложения със слаботокви нестабилни дъги в среди със силни интерференции.

5–6 Настройка по подразбиране – използва се за повечето типове заваряване на закрито и открито при нормално осветление и/или слаби интерференции.

7–8 За слаботокво заваряване или стабилни дъги, като DC TIG.

9 Настройка за най-висока чувствителност – подходяща за слаботокво заваряване TIG или заваряване, при което част от дъгата не се вижда. Лещите са много чувствителни и може да се затъмнят поради силно осветление или интерференции.

Когато не сте сигурни кой номер да използвате, основното правило е първо да зададете по-високо число, след което да намалявате с по една степен, ако съществуват интерференции, докато те престанат да влияят на лещите.

За избиране на препоръчително ниво на затъмняване вижте таблица (9)

БЕЛЕЖКА

В НЯКОИ РЕДКИ СЛУЧАИ МОЖЕ ДА Е НЕОБХОДИМО НАМАЛЯВАНЕ НА ИНТЕРФЕРЕНЦИИТЕ, ЗА ДА РАБОТЯТ АВТОМАТИЧНО ЗАТЪМНЯВАЩИТЕ СЕ ЛЕЩИ. TIG И ПРИЛОЖЕНИЯ СЪС СТАБИЛНА ДЪГА ИЗСКВАТ НАСТРОЙКИ С ВИСОКА ЧУВСТВИТЕЛНОСТ. НИВАТА НА ЗАТЪМНЯВАНЕ СА ОРИЕНТИРОВЪЧНИ И МОЖЕ ДА ВАРИРАТ СПОРЕД ИНДИВИДУАЛНИТЕ НУЖДИ.

ШЛИФОВАНЕ

Натиснете бутон „M“ (7), докато индикаторът за режим стане „GRIND“ (1), шлемът е настроен на режим за шлифване. Или натиснете бутон за бърз достъп „GRIND“ (10) за да превключвате лещите между режимите „GRIND“ и „non-GRIND“.

Предупреждение: Когато лещите са в режим „GRIND“, те няма да реагират на заваръчни дъги. Уверете се, че не са в режим „GRIND“, преди да започнете да заварявате.

Забележка: Режимът „GRIND“ ще се дезактивира автоматично 30 минути след активирването. Използвайте превключвателя за бърз достъп GRIND, за да активирате отново.

ИНДИКАТОР ЗА ИЗТОЩЕНА БАТЕРИЯ

Ако индикаторът за изтощена батерия (5) мига на всеки 3 секунди, батериите са изтощени и трябва да се сменят веднага.

Смяна на батерия (*ФИГУРА 2)

Отстранете автоматично затъмняващия се филтър от щита на шлема (Вижте СМЯНА НА ФИЛТЪРА ЗА ЗАВАРЯВАНЕ).

- Отворете задния капак обратно на часовниковата стрелка.
- Сменете батерията с нова.
- Завъртете задния капак по часовниковата стрелка.

НИКОГА не изхвърляйте използвани батерии с битовия отпадък, тъй като са изключително токсични за природата.

Винаги рециклирайте правилно подходящите батерии и бъдете ЕКО-ЛОГИЧНИ при заваряване.

Смяна на вътрешната защитна пластина (*ФИГУРА 3)

- Поставете нокът във вдлъбнатината в средата на дъното на вътрешната защитна пластина и я издърпайте.
- Поставете новата вътрешна защитна пластина, като я плъзнете в улеите от двете страни на автоматично затъмняващия се филтър.

Смяна на автоматично затъмняващия се филтър (*ФИГУРА 4)

- Свалете капака на външния бутон „GRIND“, като използвате отверката. Завъртете бутона „GRIND“, за да излезе лесно през отвора на шлема.
- Извадете връщащата пружина за автоматично затъмняващия се филтър от слота и свалете филтъра от пригответената рамка в корпуса на шлема.
- Поставете автоматично затъмняващия се филтър в рамката и го фиксирайте, като натиснете задържащата пружина обратно в гнездото.
- Поставете бутона „GRIND“ обратно през отвора в корпуса на шлема и го завъртете, така че капакът да може да се постави обратно върху бутона „GRIND“.

Смяна на външна защитна пластина

- Пъхнете пръста си във вдлъбнатината под долната част на защитната пластина и издърпайте пластината.
- Поставете новата защитна пластина в улеите от двете страни на отвора за автоматично затъмняващия се филтър, като я извиете леко.

Регулиране на ШЛЕМА ЗА ЗАВАРЯВАНЕ И ОТГЛАВНИК CleanAIR® Verus

Регулиране на оглавник (*ФИГУРА 5, 6, 8)

Размерът на оглавника (обиколка на главата) може да се регулира чрез завъртане на задното колело, за да пасне на всеки размер глава. Дълбочината на оглавника може да се регулира чрез преместване на четирите вертикални ленти за глава. За да свалите лентите за глава от оглавника, просто извадете лентите от шифтовете. Фиксирайте лентите за глава в шифтовете, когато достигнете оптимална позиция.

Смяна на оглавника

За смяна на оглавника натиснете черните езичетата върху осовата точка, докато плъзгате шлема напред.

За да поставите новия оглавник плъзнете улеите във вдлъбнатината върху осовата точка. Двете страни трябва да са еднакво позиционирани.

Регулиране на наклона (вертикален ъгъл на виждане) (*ФИГУРА 8)

Наклонът може да се регулира от лявата страна на шлема чрез завъртане на копчето за регулиране на наклона. Завъртането на копчето по посока на часовниковата стрелка ще наклони шлема надолу, докато завъртането обратно на часовниковата стрелка ще наклони шлема нагоре.

Регулиране на разстоянието (*ФИГУРА 6)

Регулирайте разстоянието между лицето и автоматично затъмняващия се филтър чрез натискане на черните езичета върху осовата точка, докато плъзгате шлема напред или назад. Пуснете езичетата, когато достигнете оптимална позиция. Двете страни трябва да са еднакво позиционирани.

Регулиране на посоката на въздушния поток

Посоката на въздушния поток към долната част на шлема може да се регулира с лостчето за регулиране извън шлема (*ФИГУРА 11), докато интензитетът може да се регулира с два плъзгача от вътрешната страна на шлема.

Когато и двата плъзгача са натиснати нагоре („-“), вие увеличавате максимално въздушния поток, който идва директно към устата ви. Когато и двата плъзгача са натиснати надолу („+“), страничните въздуховоди се отварят и въздушният поток се отклонява настрани, като въздушният поток в посока директно на устата намалява. Посоката на въздушния поток, подаван към долната част на шлема, може да се регулира чрез лостче за регулиране извън шлема (*ФИГУРА 11)

Смяна на комплект за монтиране на оглавник (*ФИГУРА 7)

Развийте двете копчета за обтягане от страни на шлема и отстранете монтажните комплекти от шлема за заваряване.

Поставете новите комплекти за монтиране в шлема за заваряване с квадратната гайка от двете страни в кръглия отвор на шлема.

Уверете се, че сте поставили зъбната рейка върху зъбното колело в

шлема. Завийте копчетата за обтягане от двете страни в квадратната гайка на монтажните комплекти и ги затегнете.

Закрепете с външни винтове към квадратната гайка. (ФИГУРА 8).

Съхранение и срок на съхранение

Съхранявайте шлема за заваряване на сухо и чисто място при стайна температура, избягвайте директна слънчева светлина (температура от -10 °C до +55 °C с относителна влажност на въздуха между 20% и 95%). Дълготрайното съхранение при температури над 45 °C може да намали живота на батерията.

Продуктов код	Описание на продукта
703001	Шлем за заваряване CleanAIR® Verus air 5 – 8/9 – 14
403001	Шлем за заваряване CleanAIR® Verus 5 – 8/9 – 14

Резервни части, аксесоари:

Продуктов код	Описание на продукта
403007	Шлем за заваряване CleanAIR® Verus без оглавник, без автоматично затъмняващ се филтър
703097	Шлем за заваряване CleanAIR® Verus air с вкл. оглавник, без автоматично затъмняващ се филтър
720020	VariGEAR Airduct – оглавник, вкл. въздуховод
720010	VariGEAR Comfort, оглавник, вкл. лента против изпотяване
720015	VariGEAR лента против изпотяване (2 бр.)
720014	Задни подложки VariGEAR
720016	Горни подложки VariGEAR
720017	VariGEAR комфортен комплект (комплект ленти против изпотяване и подложки)
135160	Батерия 3 V за автоматично затъмняващ се филтър AerTEC™ S60
710060	Лек гъвкав маркуч QuickLOCK™
405162	Автоматично затъмняващ се филтър AerTEC™ S60+, 5 – 8/9 – 14
703060	Уплътнение за лицевата част CleanAIR® Verus
703071	Защитна шапка за глава, забавител на горенето (Verus, Omnira)
703072	Защитна покривало за врат, забавител на горенето (Verus, Omnira)
703073	Защитна покривало за глава и врат, забавител на горенето (Verus, Omnira)
704080	Външна защитна пластина
*100/65	Вътрешна защитна пластина
702075	Диоптрична вложка 1.5D, 107/51 мм
702074	Диоптрична вложка 1D, 107/51 мм
702076	Диоптрична вложка 2 D, 107/51 мм
702077	Диоптрична вложка 2.5D, 107/51 мм
703078	Държач за диоптрична вложка за CA Verus
703074	Защитен капак за глава, кожа (Verus, Omnira)
703075	Защитно покритие за врата, кожа (Verus, Omnira)
720030	CleanAIR VariCap, включително шапка с подплънки

4. Одобрени комбинации

Продуктов код	Описание на продукта	Клас
300000*	CleanAIR® AerGO®	TH3
810000*	CleanAIR® Basic	TH3
630000*	CleanAIR® Pressure	2A
670000*	CleanAIR® Pressure Flow Master	3B
510000*	CleanAIR® Chemical 2F	TH3

* включително всички производни варианти

Този продукт е в съответствие с Регламент (ЕС) 2016/425 относно ЛПС и отговаря на изискванията на следните стандарти:

EN 166:2002 EN 379+A1:2009	Нотифициран орган за CE одобрение: ECS European Certification Service GmbH, Notified body 1883 Hüttelfeldstraße 50, 73430 Aalen, Germany
EN 12941:1999 +A2:2009 EN 14594:2019	Нотифициран орган за CE одобрение: Occupational Safety Research Institute, v.v.i., Notified body 1024 Jeruzalémská 1283/9, 110 00, Prague 1, Czech Republic
EN 175:1998	Нотифициран орган за CE одобрение: Institute for testing and certification třída Tomáše Bati 299, Louky, 763 02 Zlín, Czech Republic Notified body 1023

Декларацията за съответствие е налична на адрес:
<https://www.clean-air.cz/doc>

Маркировка съгласно EN 379 (4/5-8/9-13 AT 1/1/1/2/379 CE)	
CE 1883	идентификатор на Нотифициран орган за CE одобрение
3/5-8/9-14	4 – число на защитно затъмняване при отворено състояние 5-8/9-13 – числа на защитно затъмняване при затворено състояние
AT	Идентификатор на производител (ANTRA TECHNOLOGIES CO. LTD)
1/1/1/1	оптични класове – оптично качество/ разпръскване на светлина/хомогенност/ ъглова зависимост
EN 379	номер на стандарт

Маркировка съгласно EN 175 (EN 175 B CE)	
EN 175	номер на стандарт
B	удароустойчивост (удар със средна енергия от 120 м/сек)
	символ за съответствие
MS	Идентификатор на производител (MALINA – Safety s.r.o.)

Маркировка съгласно EN 166 (166 MS 1 B CE)/(AT 1B CE)	
MS (AT)	Идентификатор на производителя MALINA – Safety s.r.o. (ANTRA TECHNOLOGIES CO. LTD)
166	номер на стандарт
1	оптичен клас 1
B	механична устойчивост (високоскоростни частици, средно енергийно въздействие)
	символ за съответствие

УЖИВАТЕLSKÝ MANUÁL (CZE)

Дълъжително

V zájmu vlastní bezpečnosti si před prvním použitím nejprve přečtete a zapamatujte následující instrukce. Uchovejte prosím tento návod pro budoucí použití. Tato svářečská kukla by měla být použita pouze k účelům vyjmenovaným v tomto návodu. V případě dotazů, prosím kontaktujte výrobce či svého distributora.

1. Úvod

Při použití postupujte dle instrukcí uvedených v tomto návodu. Svářečské kukly CleanAIR Verus/Verus air jsou navrženy k ochraně očí a obličejů uživatele proti škodlivému ultrafialovému záření (UV) a infračervenému záření (IR), svářečskou rozstřiku a jiskrám, které vznikají při obloukovém svařování a řezání při použití technik, jako jsou například MIG, MAG, TIG,

SMAW, svařování/řezání plazmou, drážkování uhlíkovou elektrodou. Tato samostmívací svářečská kukla není vhodná pro náročné svařování nad hlavou, laserové svařování či laserové řezání.

CleanAIR® Verus air je připravená pro použití s filtrační ventilačními jednotkami CleanAIR® a dýchacími přístroji s trvalým průtokem stlačeného vzduchu CleanAIR® a poskytují tak ochranu dýchacích cest.

CleanAIR® je systém osobní ochrany dýchacích cest, založený na principu přetlaku filtrovaného vzduchu v dýchací zóně. FVJ umístěná na opasku uživatele filtruje vzduch nasávaný z okolního prostředí, který je pak vzduchovou hadicí přiváděn do ochranné kukly. Vzniklý přetlak zabraňuje vniknutí škodlivin do dýchací zóny a zároveň zajišťuje vysoký uživatelský komfort i při dlouhodobém nošení bez nutnosti překonávat dýchací odpor filtru.

2. Před použitím

- Ujistěte se, že je kukla správně sestavená a nikde nepropouští nezasahující světlo. Jediné místo kudy má být vidět je skrz zorné pole samostmívací kazety.
- Jen vhodné nastavený hlavový kříž poskytuje maximální pohodlí a co největší zorné pole.
- Ujistěte se, že používáte svářečský filtr se stupněm tmavosti vhodným pro práci, kterou provádíte (viz tabulka pro výběr tmavosti svářečského filtru) (*OBRAZĚK 9).
- Ujistěte se, že ochranné fólie jsou nepoškozené, čisté a správně umístěné. V případě, že je ochranná fólie poškozená, nebo pokud rozstřík či škrábance omezují výhled, ochrannou fólii vyměňte.
- Prověřte, že je svářečský filtr nepoškozený a čistý. Poškozený filtr nezaručuje deklarovanou úroveň ochrany a musí být neprodleně vyměněn.
- Prověřte, že svářečská kukla a hlavový kříž jsou nepoškozené.

VAROVÁNÍ – CleanAIR® Verus / CleanAIR® Verus air

- Používejte pouze originální CleanAIR® / AerTEC™ náhradní a spotřební díly. V případě pochybnosti kontaktujte svého distributora. Použití neoriginálních součástek či provádění jakýchkoli úprav, které nejsou v tomto manuálu, může narušit ochrannou funkci a může znehodnotit záruku či zapříčinit, že ochranný prostředek nebude splňovat ochrannou klasifikaci, relevantní standardy a certifikace.
- Nepokládejte kuklu či samostmívací svařovací filtr na horký povrch.
- Poškrábané či jinak poničené ochranné fólie by měly být pravidelně měněny za nové fólie AerTEC™. Před použitím novou ochrannou fólii odstaňte transportní fólie na stranách. Svářečskou kuklu CleanAIR Verus/Verus air používejte pouze v teplotním rozmezí od -5°C to +55°C.
- Nepoužívejte pasivní svářečské filtry bez vhodné vnitřní ochranné fólie.
- Pokud jsou poškrábané nebo jinak poškozené zorníky je třeba je neprodleně vyměnit.
- Nevystavujte samostmívací filtr tekutinám a chráňte jej před znečištěním.
- Materiály, které mohou přijít do kontaktu s pokožkou mohou vyvolat alergickou reakci citlivým jedincům.
- Svářečská kukla používaná přes dioptrické brýle může způsobit nebezpečí uživateli.

Omezení při použití CleanAIR® Verus air

Nikdy nepoužívejte kuklu v níže popsaných prostředích a podmínkách:

- Pokud je koncentrace kyslíku v okolí nižší než 17 %.
- V kyslíkem obohacených prostředích.
- Ve výbušném prostředí.
- V prostředí, které představuje bezprostřední ohrožení života nebo zdraví.
- Kukla nechrání proti nárazům, explozím a žíravým látkám.
- Prostedí, kde uživatel nezná typ kontaminace nebo její koncentraci.
- Nepoužívejte, pokud je filtračně-ventilační jednotka vypnutá, nebo když je přívod stlačeného vzduchu zavřený. V takovém případě je ochrana dýchacích cest malá nebo žádná. Rovněž může uvnitř kukly dojít ke zvýšení koncentrace oxidu uhličitého a snížení obsahu kyslíku.

Přesuňte se do bezpečného prostředí a proveďte nezbytná opatření v případě, že se při používání kukly objeví jakýkoliv z následujících problémů:

- v případě, že filtračně-ventilační jednotka přestane z jakéhokoli důvodu pracovat,
 - pokud cítíte zápach, podráždění či zvláštní pachut,
 - pokud se necítíte dobře nebo cítíte nevolnost.
- Filtry navržené pro zachytávání pevných a kapalných částic (částicové filtry) nechrání proti jakýmkoli plynům. Filtry navržené na zachytávání plynů nechrání uživatele proti jakýmkoli částicím. V prostředí s oběma typy znečištění je nutné používat kombinované filtry.

3. Ovládání, údržba a výměna spotřebních dílů

CleanAIR® Verus / CleanAIR® Verus air je kompletní svářečská kukla včetně samozatmívacího filtru a hlavového kříže. Verus a CleanAIR® Verus air disponuje navíc distribucí vzduchu. Životnost kukly a filtru je ovlivněna celou řadou faktorů, jako jsou: chlad, teplo, chemikálie, sluneční záření a nesprávné použití. Kukla by měla být denně kontrolována, aby se odhalilo případné poškození z vnějšku a vnitřku.

Šetřlivé používání a správná údržba svářečské kukly prodlužuje životnost a zlepšuje vaši bezpečnost!

Čištění

- Po každém použití vyčistíte hlavní díl, prohlédnete jednotlivé součásti a případně vyměňte poškozené díly.
- Čištění musí být prováděno v době větrané místnosti. Předcházejte vdechnutí škodlivých prachových částic které úpívají na jednotlivých součástkách!
- Pro čištění používejte vlažnou vodu (do 40 °C) s mydlem či jiným jemným čisticím prostředkem a jemným kartáčem.
- Je zakázáno používat čisticí prostředky s rozpouštědly.
- Po vyčištění jednotlivých součástek vlhkým hadříkem je třeba je otřít do sucha či je nechat oschnout při pokojové teplotě.
- Je doporučeno používat roztoky CleanAIR® Klar-pilot pro péči o zorníky a plastové části.
- Nepoužívejte myčku či sušičku!

Nastavení

VYPNUTÍ/ZAPNUTÍ

- Svářečský filtr se zapíná automaticky při detekci intenzivního zdroje světla.
- Pro kontrolu správného fungování a zapnutí módu nastavení svářečského filtru stiskněte jakékoliv tlačítko.

NASTAVENÍ ZATMAVENÍ (*OBRÁZEK 1)

- Stiskněte tlačítko "M" (7), dokud se nerozsvítí dioda u Shade (3). LED displej (6) nyní ukazuje aktuální nastavení úrovně zatmavení.
- Stiskněte tlačítko "+" (8) a tlačítko "-" (9) pro nastavení požadované úrovně zatmavení.
- Pro přepnutí rozpětí úrovně zatmavení 5-8 a 9-13 stiskněte a držte jakékoliv z tlačítek "M" (7), "+" (8), "-" (9) po dobu 3 sekund.
- Jakmile vyberete požadované rozpětí stiskněte tlačítko "+" (8) či "-" (9) pro nastavení požadované úrovně zatmavení.

NASTAVENÍ ZPOZDĚNÍ

- Stiskněte tlačítko "M" (7), dokud indikační dioda nesvítí u Delay (4). LED displej (6) nyní zobrazuje aktuální nastavení zpoždění.
- Stiskněte tlačítko "+" (8) či "-" (9) pro nastavení požadovaného zpoždění. Zpoždění zatmavení může být nastaveno od 1 (0,1 sekundy) do 9 (0,9 sekundy).

NASTAVENÍ CITLIVOSTI

- Stiskněte tlačítko "M" (7) dokud se indikační dioda nerozsvítí u Sensitivity (2). LED displej (6) ukazuje aktuální nastavení citlivosti.
- Stiskněte tlačítko "+" (8) a tlačítko "-" (9) dokud nedosáhnete požadované úrovně citlivosti. Citlivost lze nastavit od 1 do 9. Vyšší číslo znamená vyšší citlivost.

Průvodce nastavením citlivosti

Nastavením citlivosti určujeme intenzitu světelného záření, na které samostmívací filtr reaguje. Různá pracovní prostředí a potřeby svařovacího procesu mohou vyžadovat další individuální nastavení. Citlivost by měla být nastavena na základě následujících faktorů: druh svařování/řezání, svařovací proud, vliv okolního prostředí.

Použití: (Stabilní oblouk například TIG, nestabilní oblouk, svařování obalenou elektrodou, MIG, plazmové atd.)

Svařovací proud (Extremě nízký, nižší střední, středně vysoký)

Vlivy prostředí (Přímý sluneční svit, silná fluorescenční světla, sousední svařovací oblouk atd.)

Nastavení citlivosti

1-2 Nejméně citlivé nastavení - pro nestabilní oblouk při vysokém proudu v prostředí se silným vlivem prostředí.

3-4 Pro nestabilní oblouk při nízkém proudu v prostředí se silným vlivem prostředí.

5-6 Výchozí nastavení - užíváno pro většinu typů svařování, vnitřní a venkovní za běžných světelných podmínek a/nebo pracoviště se slabým vlivem prostředí.

7-8 Pro nízkoproudové svařování či použití stabilního oblouku, jako například TIG.

9 Nejcitlivější nastavení vhodné pro TIG svařování velmi nízkými proudy nebo pro svařování, kdy je část oblouku zakryta. Při tomto nastavení samostmívací filtr reaguje i na světelné záření velmi nízké intenzity a může tak reagovat i na okolní světelné zdroje.

Pokud si nejste jisti, jakou citlivost zvolit, je dobré nejdříve nastavit vyšší citlivost a postupně ji snižovat, dokud filtr nezačne reagovat pouze na svařovací oblouk.

Pro doporučenou úroveň zatmavení nahlédněte do tab. (9)

UPOZORNĚNÍ

V OJEDINĚLÝCH PŘÍPÁDECH JE PRO SPRÁVNÉ FUNKOVÁNÍ SAMOSTMÍVACÍHO FILTRU TŘEBA ZMÍRNIT SVĚTELNÉ VLIVY OKOLÍ. SVAŘOVÁNÍ METODOU TIG OBVYKLE VYŽADUJE VYŠŠÍ NASTAVENÍ CITLIVOSTI.

ÚROVNĚ ZATMAVENÍ JSOU UVEDENY POUZE ORIENTAČNĚ A JE MOŽNÉ JE MĚNIT, ABY ODPOVÍDALY KONKRÉTNÍM POTŘEBÁM.

BROUŠENÍ

Stiskněte tlačítko "M" (7), dokud indikační dioda nesvítí u "Grind" (1) – kukla je nastavená do brusného módu. Brusný mód je také možné nastavit pomocí rychlého přístupu stiskem tlačítka "GRIND" (10).

Varování: V případě, že je svářečský filtr nastaven do brusného módu "GRIND" nebude reagovat na jakýkoliv svařovací oblouk. Před svařováním se ujistěte, že svařovací filtr není nastaven v brusném módu "GRIND".

Poznámka: Brusný mód "GRIND" bude deaktivován po 30 minutách od jeho zapnutí. Opět jej zapnete pomocí tlačítka rychlého přístupu "GRIND".

INDIKÁTOR NÍZKÉHO STAVU BATERIE

V případě nízkého stavu baterie, indikační dioda baterie (5) bliká jednou za 3 sekundy. Pokud indikační dioda bliká jednou za 3 sekundy, je třeba okamžitě vyměnit baterii.

VÝMĚNA BATERIE (*OBRÁZEK 2)

Vyměňte samostmívací filtr ze skeletu kukly. (Viz. Výměna svařovacího filtru)

- Otevřete zadní kryt proti směru hodinových ručiček.
- Vyměňte vybitou baterii za novou.
- Zajistěte zadní kryt po směru hodinových ručiček.
- NIKDY nevyhazujte použité baterie do běžného směsného domácího odpadu. Baterie jsou velmi toxické a ničí životní prostředí. Prosíme, vždy správně recykluje použité baterie.

VÝMĚNA VNITŘNÍ OCHRANNÉ FÓLIE (*OBRÁZEK 3)

- Vložte prst do kapsy umístěné pod ochrannou fólií. Tažením směrem ven prohněte ochrannou fólií dokud se zcela neuvolní.
- Do jedné drážky na straně vložte novou ochrannou fólii. Fólii prohněte tak, aby šla vložít do drážky na opačné straně.

VÝMĚNA SVÁŘEČSKÉHO FILTRU (*OBRÁZEK 4)

- Pomocí šroubováku vyjměte kryt „GRIND“ přepínače na vnější straně. Otočte celý přepínač a vyjměte ho ze zcela neuvolní.
- Otevřete aretační pružinu a vyjměte samostmívací filtr.
- Vložte nový samostmívací filtr do rámečku ve skeletu kukly, následně zavřete aretační pružinu.
- Přepínač „GRIND“ vložte do otvoru ve skeletu kukly a otočte tak, aby bylo možné přes tlačítko vložít krytku.
- Krytku zacvakněte přes přepínač.

VÝMĚNA VNĚJŠÍ OCHRANNÉ FÓLIE

- Zvedněte závěs na spodní straně držáku svářečského filtru a vyjměte ochrannou fólii.
- Vložte novou ochrannou fólii do rámečku a zajistěte ji zacvaknutím držáku zpět do kukly.

NASTAVENÍ SVÁŘEČSKÉ KUKLY A HLAVOVÉHO KŘÍŽE

Nastavení hlavového kříže (*OBRÁZKY 5, 6, 8)

Velikost hlavového kříže (obvodu hlavy) lze nastavit pomocí zadního kolečka tak, aby vyhovovala obvodu vašeho hlavy. Hloubku hlavového kříže lze nastavit upravením polohy čtyř vertikálních hlavových pásek.

Výměna hlavového kříže

Odklopte zajišťovací páčky (*OBRÁZEK 6) v horní části montážního mechanismu hlavového kříže a zcela vysuňte hlavový kříž směrem od sebe. Pro vložení nového hlavového kříže do kukly zasuňte kolejničky hlavového kříže do drážek směrem k sobě, odjistěte páčku a zasuňte dále. Nastavte optimální polohu, zachovejte stejnou vzdálenost na obou stranách.

Nastavení sklonu (*OBRÁZEK 8)

Sklon se nastavuje na levé straně kukly pomocí nastavovacího kolečka. Otáčením po směru / proti směru hodinových ručiček dochází k úpravě sklonu dolů / nahoru.

Nastavení vzdálenosti (*OBRÁZEK 6)

Nastavte vzdálenost mezi obličejem a samostmívacím filtrem stlačením zajišťovacích páček na horní straně montážního mechanismu hlavového kříže a posuňte kuklou dopředu či dozadu. Pro dosažení optimální polohy obě páčky zaklopte. Zachovejte stejnou vzdálenost na obou stranách.

Nastavení proudění vzduchu v kukle

Směr vzduchu přiváděného do horní části kukly lze nastavit pomocí kolečka z vnější strany kukly. (obrázek 10)

Pro nastavení proudění vzduchu uvnitř kukly použijte dva posuvné díly po stranách zorníku. Při posunutí nahoru, směrem k symbolu MINUS nastavíte vyšší proudění do oblasti úst. Při posunutí dolů k symbolu PLUS, naopak proudění vzduchu v oblasti úst omezíte.

Směr vzduchu přiváděného do dolní části kukly lze nastavit pomocí páčky z vnější strany kukly (obrázek). (obrázek 11)

DAN Výměna montážní sady hlavového kříže (*OBRÁZEK 7)

Odšroubujte oba vnější šrouby na stranách kukly a vyjměte montážní mechanismus.

Nasadte montážní mechanismus s ozubením na pastorek v kukle. Drážka mechanismu musí zapadnout pod lem pastorku.

Zajistěte zpět vnějšími šrouby do hranaté matice.

Skladování a životnost

Ukládejte svářečskou kuklu na suchém a čistém místě při pokojové teplotě, nevystavujte ji přímému slunečnímu záření (teplotní rozsah od -10 °C do 55 °C s relativní vlhkostí mezi 20 a 95 %). Dlouhodobé vystavování teplotám nad 45 °C může snížit životnost baterie.

Kód produktu	Popis
703001	Svářečská kukla CleanAIR Verus air, vč. kazety 5-8/9-14 a hl. kříže
403001	Svářečská kukla CleanAIR Verus, vč. kazety 5-8/9-14 a hl. kříže

Náhradní díly a přílušenství:

Kód produktu	Popis
403097	Skelet kukly CleanAIR Verus, bez hlavového kříže, kazety a rozvodu vzduchu
703097	Skelet kukly CleanAIR Verus air, bez hlavového kříže, bez kazety
720020	VariGEAR Airduct - náhl. kříž AerTEC™
720010	VariGEAR Comfort, náhl. kříž včetně čelové pásky
720014	Zadní výstěrka VariGEAR
720015	VariGEAR čelní páska (2ks)
720016	Horní výstěrka VariGEAR
720017	VariGEAR comfort set (set čelní pásky a polstrování)
135160	Baterie 3V pro AerTEC™ S60 ADF
710060	Lehká Flexi hadice QuickLOCK™
405162	Samostmívací svářečský filtr S60+ 5-8/9-14
703060	Těsnící rouška
703071	Ochrana hlavy (Verus, Omnira)
703072	Ochrana krku (Verus, Omnira)
703073	Ochrana hlavy a krku (Verus, Omnira)
*110/90/1	Ochranná fólie vnější
*100/65	Ochranná fólie vnitřní
702075	Dioptrická vložka 1,5D, 107/51 mm
702074	Dioptrická vložka 1D, 107/51 mm
702076	Dioptrická vložka 2 D, 107/51 mm
702077	Dioptrická vložka 2,5D, 107/51 mm
703078	Držák dioptrické vložky pro CA Verus
703074	Ochrana hlavy kožená (Verus, Omnira)
703075	Ochrana krku kožená (Verus, Omnira)
720030	CleanAIR VariCap včetně hlavového kříže s polstrováním

4. Schválené kombinace

Kód produktu	Popis	Třída
300000*	CleanAIR® AerGO®	TH3
810000*	CleanAIR® Basic	TH3
630000*	CleanAIR® Pressure	2A
670000*	CleanAIR® Pressure Flow Master	3B
510000*	CleanAIR® Chemical 2F	TH3

* včetně všech odvozených variant

Tento produkt je schválen v souladu s nařízením (EU) 2016/425 o OOP a podle testů splňuje požadavky následujících norem:

EN 166:2002 EN 379+A1:2009	Oznámený subjekt pro schválení CE: ECS European Certification Service GmbH, Oznámený subjekt 1883 Hüttfeldstraße 50, 73430 Aalen, Německo
EN 12941:1999+A2:2009 EN 14594:2019	Oznámený subjekt pro schválení CE: Occupational Safety Research Institute, v.v.i., Oznámený subjekt 1024 Jeruzalémská 1283/9, 110 00, Praha 1, Česká republika
EN 175:1998	Oznámený subjekt pro schválení CE: INSTITUT PRO TESTOVÁNÍ A CERTIFIKACI, a.s. třída Tomáše Bati 299, Louky, 763 02 Zlín, Česká republika Oznámený subjekt 1023

Prohlášení o shodě najdete na adrese:

<https://www.clean-air.cz/doc>

Značení dle EN 379 (4 / 5-8 / 9-13 AT 1/1/1/2/379 CE)	
CE 1883	identifikace oznámeného subjektu pro schválení CE
3/5-8/9-14	4 - ochranné zatmavení v módu „otevřeno“ 5-8/9-13 – ochranné zatmavení v módu „zavřeno“
AT	Identifikace výrobce (ANTRA TECHNOLOGIES CO. LTD)
1/1/1/1	optické třídy - optická kvalita/ rozptyl světla / homogenita / úhlová závislost
EN 379	číslo normy

Značení dle EN 175 (EN 175 B CE)	
EN 175	číslo normy
B	třída nárazu (náraz o střední energii rychlostí 120 m/s)
	symbol shody
MS	Identifikace výrobce (MALINA - Safety s.r.o.)

Značení dle EN 166 (166 MS 1 B CE) / (AT 1B CE)	
MS (AT)	Identifikace výrobce MALINA - Safety s.r.o. (ANTRA TECHNOLOGIES CO. LTD)
166	číslo normy
1	optická třída 1
B	mechanická odolnost (částice o vysoké rychlosti, náraz se střední energií)
	symbol shody

BRUGERMANUAL (DAN)

Vigtigt

Læs og husk denne vejledning før brug, af hensyn til din egen sikkerhed. Har du spørgsmål, bedes du kontakte producenten eller forhandleren. Opbevar vejledningen til fremtidig brug. Svejsehjelmen må kun anvendes til de formål, der er angivet i denne manual.

1. Indledning

Når den bruges i overensstemmelse med disse instruktioner, er CleanAIR® Verus/Verus air er designet til at beskytte brugerens øjne og ansigt mod skadelig stråling, herunder synligt lys, ultraviolet lys (UV), infrarød (IR) stråling og varme gnister og stænk som følge af lysbuesvejsnings- og skæarevendelser såsom MIG, MAG, TIG, SMAW, plasmabue og kulbuesvejsning. Denne svejsehjelm med automatisk nedblænding anbefales ikke til tunge svejseopgaver, lasersvejsning eller laserskæring over hovedhøjde.

CleanAIR® Verus air er tilpasset brug med ældre luftfugtende CleanAIR®-åndedrætsværn (herefter PAPR) eller CleanAIR®-tryklufssystemer med kontinuerlig luftstrøm (i det følgende „tryklufssystem“) og giver således beskyttelse af luftvejene.

CleanAIR® er et system til personlig åndedrætsbeskyttelse baseret på princippet om overtryk af filtreret luft i åndedrætszonen. Åndedrætsværnet er anbragt på brugerens bælte. Det filtrerer den luft, som indfanges i det

omgivende miljø, og forsyner det derefter gennem luftledningen i den beskyttede hjem. Overtrykket forhindrer forurenende stoffer i at komme ind i indåndingsområdet. Det lette overtryk sørger for, at masken er behagelig at have på, selv efter lang tids brug, da bæreren ikke skal hive efter vejret for at kompensere for filterets modstand.

2. Før du begynder at arbejde

- Sørg for at hjelmen er samlet korrekt, og at den helt blokerer for uønsket lys. På forsiden kan der kun trænge lys ind i hjelmen gennem synsfeltet på svejsefilteret med automatisk nedblænding.
- Juster hovedbelysningen for at sikre maksimal komfort og for at give det største synsfelt.
- Kontroller skyggeniveauet for dit svejseprogram og juster dit filter med automatisk nedblænding i overensstemmelse hermed (se tabellen med de anbefalede skyggeniveauer).
- Kontroller, at beskyttelsespladerne er ubeskadiget, rene og korrekt monteret. Udskift pladen med det samme, hvis den er beskadiget eller hvis stænk eller ridser reducerer udsynet.
- Kontroller, at svejsefilterlinsen er ubeskadiget og ren. Det beskadigede svejsefilter forringer beskyttelsen og udsynet og skal straks udskiftes.
- Kontroller, at svejsehjelmen og hovedbelysning er ubeskadiget.

ADVARSEL – CleanAIR® Verus/CleanAIR® Verus air

- Brug kun originale CleanAIR®/AerTEC™ reservedele og forbrugsstoffer. I tvivlstilfælde bedes du kontakte din autoriserede forhandler. Brugen af erstatningskomponenter eller ændringer, der ikke er specificeret i denne vejledning, kan forringe beskyttelsen og kan ugyldiggøre krav under garantien eller forårsage, at produktet ikke er i overensstemmelse med beskyttelsesklassifikationer og relevante standarder og certifikater.
- Anbring aldrig hjelmen eller svejsefilteret med automatisk nedblænding på en varm overflade.
- Ridsede eller beskadigede beskyttelsesplader bør regelmæssigt udskiftes med originale dele fra CleanAIR®. For du bruger en ny beskyttelsesplade, skal du sørge for at fjerne eventuel yderligere beskyttelsesfolie fra begge sider. Du må kun anvende CleanAIR® Verus/CleanAIR® Verus air-hjelmen i temperaturområdet -5 °C til +55 °C.
- Du må ikke bruge tempererede mineralfiltre uden passende beskyttelsesfolier.
- Udskift beskyttelsespladen med det samme, hvis den er beskadiget eller hvis stænk eller ridser reducerer udsynet.
- Udsæt ikke svejsefilteret med automatisk nedblænding for væsker og beskyt det mod snavs.
- Materialer, der kan komme i berøring med bærerens hud, kan forårsage allergiske reaktioner på følsomme individer.
- Svejsehjelm, der bæres over almindelige briller, kan overføre stød og dermed udgøre en fare for bæreren.

Begrænsninger for brug af CleanAIR® Verus air

Brug aldrig hjelmen i følgende miljøer og under følgende forhold:

- hvis iltkoncentrationen i omgivelserne er under 17 %,
 - i ilterigede miljøer,
 - i eksplosive omgivelser,
 - i miljøer, der indebærer en umiddelbar trussel mod liv og helbred.
- Hjelmen beskytter ikke mod hårde stød, eksplosioner eller ætsende stoffer. Må ikke anvendes i miljøer, hvor brugeren ikke kender forureningen eller dens koncentration.
- Må ikke bruges, når det ældre luftfilter er slukket, eller når trykluftindgangen er lukket! I dette tilfælde giver åndedrætssystemet kun ringe eller ingen åndedrætsbeskyttelse. Der er også risiko for en høj koncentration af opbygning af kuldiioxid (CO₂) og iltmangel i hjelmen.
- Gå til en sikker placering, og tag passende foranstaltninger, når nogen af følgende problemer opstår, mens du bruger hjelmen:
- hvis PAPR eller trykluftsystemet opfører sig med at fungere, skal brugeren uanset årsag straks forlade det forurenede arbejdsområde,
 - hvis du oplever stank eller irritation eller en ubehagelig smag i munden, mens du trækker vejret,
 - hvis du føler dig utilpas eller får kvalme.

Filtere, der er designet til at fange faste og flydende partikler (partikelfiltre), beskytter ikke brugeren mod gasser. Filtere, der er designet til at indfange gasser, beskytter ikke brugeren mod partikler. Kombinerede filtre skal anvendes på arbejdspladser, der er forurenet med begge typer forurening.

3. Betjening, vedligeholdelse og udskiftning af reservedele

CleanAIR® VERUS er en komplet svejsehjelm bestående af svejse-skærm, herunder automatisk nedblændingsfilter og hovedbøjle. Version CleanAIR® Verus air har yderligere luftfordeling. Hjelmen og visirets levetid påvirkes af mange faktorer såsom kule, varme, kemikalier, sollys eller forøret brug. Hjelmen skal efterses dagligt for eventuelle skader på den indvendige eller udvendige struktur.

Forsigtig brug og korrekt vedligeholdelse af svejsehjelmen forlænger levetiden og forbedrer din sikkerhed!

Rengøring:

- Efter hvert arbejdsskift skal du rengøre skift hovedstykket, kontrollere de enkelte dele og udskifte beskadigede dele.
- Rengøring skal udføres i et lokale med tilstrækkelig ventilation. Undgå indånding af skadeligt støv, som har lagt sig på enkelte dele!
- Til rengøring, brug lukket vand (op til +40 °C) med sæbe eller andet ikke-slibende rengøringsmiddel og en blød børste.
- Det er forbudt at bruge rengøringsmidler med opløsningsmidler.
- Efter rengøring af individuelle dele med en fugtig klud, er det nødvendigt at gnubbe dem tørre, og lade dem tørre ved stuetemperatur.
- Det anbefales at bruge CleanAIR® Klar-pilot-væsker til pleje af visire og plastikdele.
- Brug ikke opvaskemaskine eller tørtumbler!

ADF-indstillinger-/justering

TÆND/SLUK

- Svejsefilteret tænder automatisk, når det registrerer en intens lyskilde.
- Tryk på en vilkårlig knap for at kontrollere, om linsen fungerer korrekt, og for at aktivere tilstandsjusteringer.

SKYGGEKONTROL (*BILLEDE 1)

- Tryk på knappen „M“ (7), indtil tilstandsindikatoren er på skygge (3), LED-skærmen (6) viser nu det aktuelle skyggenummer.
- Tryk på knappen „+“ (8) og „-“ (9) for at indstille det ønskede skyggenummer.
- For at skifte mellem de to skyggeintervaller 5-8 og 9-13 skal du trykke og holde en hvilken som helst af knapperne „M“ (7), „+“ (8) eller „-“ (9) nede i 3 sekunder.
- Når intervallet er skiftet, skal du bruge „+“ (8) og „-“ (9) knappen for at indstille den ønskede skygge.

STYRING AF FORSINKELSE

- Tryk på knappen „M“ (7), indtil tilstandsindikatoren er på forsinkelse (4), LED-skærmen (6) viser nu den aktuelle forsinkelsesindstilling.
- Tryk på knappen „+“ (8) og „-“ (9) for at indstille den ønskede forsinkelsesindstilling. Forsinkelsestiden kan justeres fra 1 (0,1 sekund) til 9 (0,9 sekunder).

STYRING AF FØLSOMHED

- Tryk på knappen „M“ (7), indtil tilstandsindikatoren er på følsomhed (2), LED-skærmen (6) viser nu den aktuelle følsomhedsindstilling.
- Tryk på knappen „+“ (8) og „-“ (9) for at indstille det ønskede følsomhedsniveau. Følsomheden kan justeres fra 1 til 9. Højere tal betyder højere følsomhed.

Retningslinje for følsomhed

Følsomhedsindstillinger bruges til at fortælle den automatiske nedblændingslinse, hvor følsomt den skal reagere på svejsebuen og interferensen. På grund af forskellige arbejdsmiljøer og egenskaber ved svejseprocesser kan justeringer være påkrævet. Følsomhed bør fastsættes af de følgende faktorer: anvendelser, strømstyrke ved anvendelser, interferens:

Anvendelser (Stabil lysbue, såsom DC TIG, ikke-stabil lysbue, MMA/STICK, MIG, Plasma osv.)

Strømstyrke ved anvendelser (Ekstremt lav, lav-medium, medium-høj) **Interferens** (Direkte stærkt sollys, kraftige lysstofrør, nabosvejsede osv.)

Følsomhedsindstillinger

1-2 Den mindst følsomme indstilling – til stabile lysbueapplikationer med høj strømstyrke i miljøer med stærke interferenser.

3-4 Til ikke-stabile lysbueapplikationer med lav strømstyrke i miljøer med stærke interferenser.

5-6 Standardindstilling – bruges til de fleste typer svejsning, indendørs og udendørs under normalt omgivende lys og/eller lav interferens.

7-8 Til lavstrøms svejsning eller stabile lysbueapplikationer, såsom DC TIG.

9 Den mest følsomme indstilling – egnet til meget lavstrøms TIG-svejsning eller svejsning, hvor en del af lysbuen er skjult. Linsen er meget følsom og kan blive mørk på grund af kraftigt omgivende lys eller interferens. Hvis du er usikker på, hvilket tal du skal bruge, er tommelfingerreglen først at indstille et højere tal, og derefter reducere et tal ad gangen, hvis der er interferens, indtil linsen ikke mere har interferens.

Se tabel for anbefalet skyggeniveau (9)

BEMÆRK

I NOGLE SJÆLDNE EKSTREME TILFÆLDE KAN DET VÆRE NØDVENDIGT AT REDUCERE INTERFERENSER, FOR AT DEN AUTOMATISKE MØRKLÆGNINGSLINSE FUNGERER KORREKT. TIG OG ANVENDELSER MED MERE STABIL LYSBUE KRÆVER HØJERE FØLSOMHEDSINDSTILLINGER. SKYGGENIVEAUER ER KUN VEJLEDENDE OG KAN VARIERES, SÅ DE PASSER TIL INDIVIDUELLE BEHOV.

SLIBE

Tryk på knappen „M“ (7), indtil tilstandsindikatoren er på „Grind“ (1), hjelmen er nu indstillet til slibetilstand. Eller tryk på hurtiggangsknappen „GRIND“

(10) for at skifte linsen mellem „GRIND“ og „non-GRIND“-tilstand.

Advarsel: Når linsen er i „GRIND“-tilstand, vil den ikke reagere på nogen svejsebue. Sørg for, at den ikke er i „GRIND“-tilstand, før du starter svejsningen.

Bemærk: „GRIND“-tilstanden deaktiveres automatisk efter 30 minutters aktivering. Brug hurtigadgangsknappen GRIND for at aktivere igen.

INDIKATOR FOR LAV EFFEKT

Hvis indikatoren for lavt batteriniveau (5) blinker en gang hvert 3. sekund, er batterierne flade, og det er nødvendigt at udskifte dem med det samme.

Udskiftning af batteri (*BILLEDE 2)

Fjern det automatiske nedblændingsfilter fra hjelmkjoldet (se UDSKIFTNING AF SVEJSEFILTER).

- Åbn bagdækslet mod uret.
- Udskift batteriet med et nyt.
- Drej bagdækslet med uret.

Læg ALDRIG brugte batterier i husholdningsaffaldet, da de er meget giftige for miljøet.

Sørg altid for at brugte batterier bliver genbrugt korrekt og forbliv GRØN, når du svejser.

Udskiftning af indvendig beskyttelsesplade (*BILLEDE 3)

- Sæt din negl ind i en rille i midten af bunden af den indre beskyttelsesplade og træk den udad.
- Indsæt den nye indre beskyttelsesplade ved at skubbe den ind i de forberedte skinner på siderne af ADF'en.

Udskiftning af ADF (*BILLEDE 4)

- Fjern dækslet på den ydre „GRIND“-knap med en skruetrækker. Drej knappen „GRIND“, så den let passerer gennem hullet og ind i hjelmen.
- Frigør ADF'ens holdefjeder fra åbningen, og fjern ADF'en fra den forberedte ramme i hjelmkålen.
- Indsæt ADF'en i rammen, og fastgør den ved at trykke fjederen tilbage i åbningen.
- Sæt „GRIND“-knappen tilbage gennem hullet i hjelmkålen og drej den rundt, så dækslet kan sættes tilbage på „SLIBE“-knappen.

Udskiftning af ydre beskyttelsesplade

- Sæt tommelfingeren ind i en fordybning under den nederste del af beskyttelsespladen og træk pladen ud.
- Indsæt den nye beskyttelsesplade i rillerne på siderne af ADF-filteråbningen ved at bøje den lidt.

CleanAIR® Verus SVEJSEHJELM OG HOVEDBÆKNING Justering

Justering af hovedbeklædning (*BILLEDE 5, 6, 8)

Hovedbeklædningens størrelse (hovedets omkreds) kan justeres ved at dreje på det bagerste hjul, så den kan passe til alle hovedstørrelser. Hovedbeklædningens dybde kan justeres ved at flytte de fire lodrette hovedstroppe. For at frigøre hovedstropperne fra hovedbeklædningen skal du blot trække stropperne ud af stiftlåsene. Tryk hovedstropperne fast på stiftlåsene, når du er ved den optimale position.

Udskiftning af hovedbeklædning

Tryk på de sorte tapper for at udskifte hovedbeklædning på toppen af drejepunktet, mens du samtidig skyder hovedbeklædningen fremad. For at indsætte den nye hovedbeklædning skubbes skinnerne ind rillen på drejepunktet. Begge sider skal positioneres ens.

Hældningsjustering (lodret betragtningsvinkel) (*BILLEDE 8)

Du kan justere hældningen på venstre side af hjelmen ved at dreje på hældningsjusteringsknappen. Hvis du drejer knappen med uret vipper hjelmen nedad, mens drejning mod uret vil vippe hjelmen opad.

Justering af afstand (*BILLEDE 6)

Justerer afstanden mellem ansigtet og ADF'en ved at trykke på de sorte tapper på toppen af drejepunktet, mens du skyder hjelmen fremad eller bagud. Slip tappene, når du når den optimale position. Begge sider skal positioneres ens.

Luftstrømsrettningsjustering

Retningen af luftstrømmen til den nederste del af hjelmen kan justeres med justeringsgrøbet uden for hjelmen (*BILLEDE 11), mens intensiteten kan justeres med to skydere på indersiden af hjelmen.

Når begge skydere er skubbet op („+“), maksimerer du luftstrømmen, der kommer direkte mod din mund.

Når begge skydere trykkes ned („-“), åbnes sideluftkanalerne og luftstrømmen ledes til siderne, og derved reduceres den luftstrøm, der kommer direkte til din mund.

Retningen af luftstrømmen, der tilføres den nederste del af hjelmen, kan justeres med justeringshåndtaget uden for hjelmen. (*BILLEDE 11)

Udskiftning af monteringsæt til hovedbeklædning (*BILLEDE 7)

Skru begge spændingsknapper på siderne af hjelmen af og fjern monteringsættene fra svejsehjelmen.

Placer de nye monteringsæt i svejsehjelmen med firkantmøtrikken på begge sider i hjelmens runde hul.

Sørg for, at du har placeret tandstangen på tandhullet i hjelmen. Skru spændingsknapperne på begge sider ind i firkantmøtrikken på monteringsættene og spænd dem.

Fastgør med udvendige skruer til firkantmøtrikken. (BILLEDE 8).

Opbevaringstid og holdbarhed

Opbevar svejsehjelmen på et tørt og rent sted ved stuetemperatur, undgå direkte sollys (temperaturområde fra -10 °C til +55 °C med en relativ fugtighed på mellem 20 og 95 %). Langtidsopbevaring ved temperatur over 45 °C kan reducere batteriets levetid.

Produktkode	Produktbeskrivelse
703001	Svejsehjelm CleanAIR® Verus air 5-8/9-14
403001	Svejsehjelm CleanAIR® Verus 5-8/9-14

Reserve dele, tilbehør:

Produktkode	Produktbeskrivelse
403097	Svejsehjelm CleanAIR® Verus uden hovedbeklædning, uden ADF
703097	Svejsehjelm CleanAIR® Verus air, inkl. hovedbeklædning, uden ADF
720020	VariGEAR Airdcut – hovedbeklædning inkl. luftkanal
720010	VariGEAR Comfort, hovedbeklædning inkl. svedbånd
720015	VariGEAR svedbånd (pk. med 2 stk.)
720014	Bagpolstring VariGEAR
720016	Øvre polstring VariGEAR
720017	VariGEAR komfortsæt (sæt med svedbånd og polstringer)
135160	Batteri 3V til AerTEC™ S60 ADF
710060	Let fleksslange QuickLOCK™
405162	Filter med automatisk nedblænding til AerTEC™ S60+, 5-8/9-14
703060	Ansigtstætning CleanAIR® Verus
703071	Beskyttende hovedbeklædning, flammehæmmende (Verus, Omnira)
703072	Beskyttende Halsbeklædning, flammehæmmende (Verus, Omnira)
703073	Beskyttende hoved- og Halsbeklædning, flammehæmmende (Verus, Omnira)
704080	Beskyttelsesplade udvendig
*100/65	Beskyttelsesplade indvendig
702075	Dioptrisk indsats 1,5D, 107/51 mm
702074	Dioptrisk indsats 1D, 107/51 mm
702076	Dioptrisk indsats 2 D, 107/51 mm
702077	Dioptrisk indsats 2,5D, 107/51 mm
703078	Dioptrisk indsatsholder til CA Verus
703074	Beskyttende hovedbetræk, læder (Verus, Omnira)
703075	Beskyttende Halsbetræk, læder (Verus, Omnira)
720030	CleanAIR VariCap, inklusive hovedbeklædning med polstring

4. Godkendte kombinationer

Produktkode	Produktbeskrivelse	Klasse
300000*	CleanAIR® AerGO®	TH3
810000*	CleanAIR® Basic	TH3
630000*	CleanAIR® Pressure	2A
670000*	CleanAIR® Pressure Flow Master	3B
510000*	CleanAIR® Chemical 2F	TH3

* herunder alle afledte varianter

Dette produkt er godkendt til at være i overensstemmelse med forordning (EU) 2016/425 om PPE og opfylder, som det blev testet, kravene i følgende standarder:

EN 166:2002 EN 379+A1:2009	Bemyndiget organ for CE-godkendelsen: ECS European Certification Service GmbH, Notified body 1883 Hüttfeldstraße 50, 73430 Aalen, Germany
EN 12941:1999 +A2:2009 EN 14594:2019	Bemyndiget organ for CE-godkendelsen: Occupational Safety Research Institute, v.v.i., Notified body 1024 Jeruzalémská 1283/9, 110 00, Prague 1, Czech Republic
EN 175:1998	Bemyndiget organ for CE-godkendelsen: Institute for testing and certification třída Tomáše Bati 299, Louky, 763 02 Zlín, Czech Republic Notified body 1023

Overensstemmelseserklæring er tilgængelig på:
<https://www.clean-air.cz/doc>

Mærkning i henhold til EN 379 (4/5-8/9-13 AT 1/1/1/2/379 CE)	
CE 1883	identifikation af det bemyndigede organ for CE-godkendelse
3/5-8/9-14	4 – beskyttelsesskyggenummer i åben skyg- getilstand 5-8/9-13 – beskyttelsesskyggenumre i lukket skyggetilstand
AT	Identifikation af producent (ANTRA TECHNO- LOGIES CO. LTD)
1/1/1/1	Optiske klasser – optisk kvalitet/lysspredning/ homogenitet/vinkelafhængighed
EN 379	nummer for normen

Mærkning i henhold til EN 175 (EN 175 B CE)	
EN 175	nummer for normen
B	vurdering af påvirkning (mellem energipåvirkning 120 m/s)
	symbol for compliance
MS	Identifikation af producent (MALINA – Safety s.r.o.)

Mærkning i henhold til EN 166 (166 MS 1 B CE) / (AT 1B CE)	
MS (AT)	Identifikation af producent MALINA – Safety s.r.o. (ANTRA TECHNOLOGIES CO. LTD)
166	nummer for normen
1	optisk klasse 1
B	mekanisk styrke (partikler med høj hastighed, mellem energipåvirkning)
	symbol for compliance

HANDLEIDING (DUT)

Belangrijk

Lees voor gebruik de volgende instructies goed door en onthoud deze voor uw eigen veiligheid. Neem in geval van vragen contact op met de fabrikant of uw distributeur. Bewaar de handleiding voor toekomstige raadpleging. De lashelmen mogen alleen worden gebruikt voor de doelen die in deze handleiding worden aangegeven.

1. Inleiding

CleanAIR® Verus/Verus air is ontworpen om de ogen en het gezicht van de drager te beschermen tegen schadelijke straling, waaronder zichtbaar licht, ultraviolette (uv) straling, infrarode (ir) straling en hete vonken en

spetters als gevolg van booglassen en snijtoepassingen, zoals MIG, MAG, TIG, SMAW, plasmabooglassen en koolstofgutsen. Deze automatisch verduisterende lashelm wordt niet aangeraden voor zware toepassingen boven het hoofd, laserlassen of lasersnijtoepassingen.

CleanAIR® Verus air is aangepast voor gebruik met elektrische luchtzuiverende ademhalingsstoelsten (hierna PAPR) CleanAIR® of met toestellen geschikt voor continu stromende samengeperste ademlucht (hierna „samengepersteluuchtstelsystemen“) CleanAIR® en biedt derhalve bescherming van de luchtwegen.

Is een systeem van persoonlijke ademhalingsbescherming gebaseerd op het principe van overdruk van gefilterde lucht in de ademhalingszone. Het ademhalingsstelsel wordt aan de riem van de drager bevestigd en filtert de lucht die wordt opgenomen uit de omringende omgeving en die vervolgens via het luchtkanaal in de beschermde helm wordt gevoerd. De overdruk voorkomt dat verontreinigende stoffen de ademzone binnendringen. Tegelijkertijd verzorgt deze lichte overdruk het comfort van de drager, zelfs tijdens langere gebruiksperiodes. De drager hoeft namelijk geen moeite te doen om adem te halen in verband met de weerstand van het filter.

2. Voordat u begint

- Zorg ervoor dat de helm correct is aangebracht en dat alle toevallige licht volledig wordt tegengehouden. Aan de voorkant mag het licht de helm alleen binnendringen door het gezichtsveld van het automatisch verduisterende lasfilter.
- Pas de hoofdbedekking aan voor maximaal comfort en een zo groot mogelijk gezichtsveld.
- Controleer het voorgeschreven kleurniveau voor uw lastoepassing en pas uw automatisch verduisterende filter overeenkomstig aan (zie de tabel met aanbevolen kleurniveaus).
- Controleer dat de beschermplaatjes onbeschadigd en schoon zijn en juist zijn gemonteerd. Vervang het plaatje onmiddellijk als dit is beschadigd of als spetters of krassen het zicht verminderen.
- Controleer dat de filterlens onbeschadigd en schoon is. Een beschadigde filterlens belemmert de bescherming en het zicht en moet direct worden vervangen.
- Controleer dat de lashelm en hoofdbedekking onbeschadigd zijn.

WAARSCHUWING: CleanAIR® Verus/CleanAIR® Verus air

- Gebruik alleen originele CleanAIR®/AerTEC™-reserveonderdelen en -materialen. Neem in geval van twijfel, contact op met uw distributeur. Het gebruik van vervangende onderdelen of wijzigingen die niet in deze handleiding zijn vermeld, kunnen de bescherming nadelig beïnvloeden en kunnen ertoe leiden dat aanspraken op garantie vervallen of dat het product niet meer voldoet aan de beschermingsclassificaties en desbetreffende normen en certificaten.
- Plaats de helm of het automatisch verduisterende lasfilter nooit op een heet oppervlak.
- Bekraste of beschadigde beschermplaatjes moeten regelmatig worden vervangen door originele CleanAIR®-onderdelen. Zorg ervoor dat u alle aanvullende beschermingsfolie aan beide zijden hebt verwijderd. Gebruik de helm CleanAIR® Verus/CleanAIR® Verus air alleen binnen het temperatuurbereik van -5°C tot + 55°C.
- Gebruik geen getemperde mineralenfilters zonder geschikte beschermingsfolies.
- Vervang onmiddellijk het beschermplaatje als dit is beschadigd of als spetters of krassen het zicht verminderen.
- Stel het automatisch verduisterende lasfilter niet bloot aan vloeistoffen en bescherm het tegen vuil.
- Materialen die in contact kunnen komen met de huid van de drager kunnen allergische reacties veroorzaken bij daarvoor gevoelige personen.
- Een lashelm die wordt gedragen over een gewone bril kan schokken doorgeven en zo een gevaar vormen voor de drager.

Beperkingen op het gebruik van CleanAIR® Verus air

Gebruik het masker nooit in de volgende omgevingen en

onder de volgende omstandigheden:

- als de zuurstofconcentratie in de omgeving lager is dan 17%;
- in zuurstofverrijkte omgevingen;
- in explosieve omgevingen;
- in omgevingen met een directe bedreiging van het leven en de gezondheid.

De helm beschermt niet tegen harde schokken, explosies of bijtende stoffen.

Gebruik de helm niet in omgevingen waar de drager het type verontreiniging of de concentratie ervan niet weet.

Gebruik de helm niet als het elektrisch luchtzuiverende ademhalingsstelsel is uitgeschakeld of als de aanvoer van samengeperste lucht is afgesloten. In dit geval biedt het ademhalingsstelsel weinig tot geen bescherming van de luchtwegen. Er is ook een risico dat een hoge concentratie van koolstofdioxide (CO₂) wordt opgebouwd en zuurstoftekort optreedt in de helm.

- DUT** Ga naar een veilige locatie en neem passende maatregelen wanneer een van de volgende problemen zich voordoet tijdens het gebruik van de helm:
- als de PAPR of het samengepelteluchtsysteem om wat voor reden dan ook niet werkt, moet de drager onmiddellijk de verontreinigde werkruimte verlaten;
 - als u een vieze geur ruikt, geïrriteerde luchtwegen opmerkt of een onprettige smaak proeft tijdens het ademen;
 - als u zich onwel voelt of misselijk.

Filters die filteren op vaste en vloeibare deeltjes (deeltjesfilters) beschermen de drager niet tegen gassen. Filters die filteren op gassen beschermen de drager niet tegen deeltjes. In een werkruimte die is verontreinigd met beide soorten vervuiling, moeten gecombineerde filters worden gebruikt.

3. Bediening, onderhoud en vervanging van onderdelen

CleanAIR® Verus is een volledige lashelm bestaande uit de laskap inclusief automatisch verduisterend lasfilter en hoofdband. Versie CleanAIR® Verus air heeft aanvullende luchtverdeling. De levensduur van de helm en vizieren wordt beïnvloed door veel factoren, zoals koude, hitte, chemicaliën, zonlicht of onjuist gebruik. De helm moet dagelijks worden gecontroleerd op mogelijke schade van de binnen- en buitenkant. Zorgvuldig gebruik en correct onderhoud van de lashelm verlengt de levensduur en verbetert uw veiligheid!

Schoonmaken:

- Reinig de hoofdbedekking, controleer afzonderlijke onderdelen en vervang beschadigde onderdelen na elke dienst.
- Reiniging moet worden uitgevoerd in een ruimte met voldoende ventilatie. Voorkom inhalatie van schadelijk stof dat is gaan liggen op afzonderlijke onderdelen.
- Gebruik lauwwarm water (tot +40°C) met schoonmaakmiddel of andere niet-schurende schoonmaakmiddelen en een zachte borstel voor de reiniging.
- Het is verboden om schoonmaakmiddelen met oplosmiddelen te gebruiken.
- Na het reinigen van de afzonderlijke onderdelen met een vochtige doek, is het nodig ze droog te wrijven of te laten drogen op kamertemperatuur.
- Aangeraden wordt CleanAIR® *klar-pilot fluids te gebruiken voor de verzorging van de vizieren en kunststof onderdelen.
- Niet geschikt voor in de afwasmachine of droger.

ADF-instelling/-aanpassing

AAN/UIT

- Het lasfilter wordt automatisch ingeschakeld wanneer er een felle lichtbron wordt gedetecteerd.
- Druk op een willekeurige knop om te controleren of het filter correct werkt en om de Modusaanpassingen te activeren.

KLEURREGELING (*AFBEELDING 1)

- Druk op toets ,M' (7) totdat de modusindicator op Shade (3) staat, het ledscherm (6) geeft nu het huidige kleurnummer weer.
- Druk op toets ,+' (8) of ,-' (9) om de gewenste kleur in te stellen.
- Om te schakelen tussen de twee kleurbereiken 5 - 8 en 9 - 13, houdt u 3 seconden een willekeurige toets ,M' (7), ,+' (8), ,-' (9) ingedrukt.
- Gebruik als het bereik is geschakeld, de toets ,+' (8) en ,-' (9) om de gewenste kleur in te stellen.

VERTRAGINGSREGELING

- Druk op toets ,M' (7) totdat de modusindicator op Delay (4) staat, het ledscherm (6) geeft nu de huidige vertragingstelling weer.
- Druk op toets ,+' (8) of ,-' (9) om de gewenste vertraging in te stellen. De vertragingstijd kan worden ingesteld van 1 (0,1 seconde) tot 9 (0,9 seconde).

GEVOELIGHEIDSGELING

- Druk op toets ,M' (7) totdat de modusindicator op Sensitivity (2) staat, het ledscherm (6) geeft nu de huidige gevoeligheidsinstelling weer.
- Druk op toets ,+' (8) of ,-' (9) om de gewenste gevoeligheid in te stellen. De gevoeligheid kan worden ingesteld van 1 tot 9. Een hoger getal betekent een hogere gevoeligheid.

Leidraad voor gevoeligheid

Gevoeligheidsinstellingen worden gebruikt om in te stellen hoe gevoelig het automatisch verduisterende filter moet reageren op de lasboog en interferentie. Als gevolg van de verschillende werkomgevingen en eigenschappen van lasprocessen, kunnen aanpassingen nodig zijn. De gevoeligheid moet worden bepaald aan de hand van de volgende factoren: toepassingen, stroomsterkte van toepassingen, interferentie:

Toepassingen (stabiele vlamboog, zoals DC TIG, niet-stabiele vlamboog, MMA/STICK, MIG, Plasma, enz.)

Stroomsterkte van toepassingen (extreem laag, laag-medium, medium-hoog)

Interferentie (direct sterk zonlicht, sterke fluorescente lichten, naburige lasboog, enz.)

Gevoeligheidsinstelling

- 1-2 De minst gevoelige instelling – voor toepassingen met hoog vermogen en niet-stabiele vlamboogen, in omgevingen met veel interferentie.
- 3-4 Voor toepassingen met laag vermogen en niet-stabiele vlamboogen, in omgevingen met veel interferentie.
- 5-6 Standaardinstelling – gebruikt voor de meeste soorten laswerk, binnen en buiten bij normaal omgevingslicht en/of weinig interferentie.
- 7-8 Voor toepassingen met laag vermogen of stabiele vlamboogen, zoals DC TIG.

9 De meest gevoelige instelling – geschikt voor TIG-lassen met zeer laag vermogen of laswerk waarbij een deel van de vlamboog aan het zicht wordt onttrokken. Het filter is zeer gevoelig en kan verduisteren als gevolg van sterk omgevingslicht of interferentie.

Wanneer u niet zeker weet welke instelling u moet gebruiken, is de vuistregel eerst het hoogste getal in te stellen en dan één voor één te verlagen als er interferentie optreedt totdat het filter niet meer wordt verstoord.

Raadpleeg de tabel (9) voor aanbevolen kleurstellingen

KENNISGEVING

IN SOMMIGE, ZELDZAME, EXTREME GEVALLEN KAN REDUCTIE VAN INTERFERENTIE NODIG ZIJN OM HET AUTOMATISCHE VERDUISTERINGSFILTER GOED TE LATEN WERKEN. TIG EN TOEPASSINGEN MET STABIELERE VLAMBOOG VEREISEN HOGERE GEVOELIGHEIDSGELINGEN. KLEURNIVEAUS WORDEN GELICHT ALS RICHTLIJN GEGEVEN EN KUNNEN WORDEN Aangepast AAN INDIVIDUELE BEHOEFEN.

SLIJPEN

Druk op de knop ,M' (7) totdat de modusindicator op ,GRIND' (1) staat, de helm is nu ingesteld op slijpmodus. Of druk op de snelkeuzetoets ,GRIND' (10) om het filter te schakelen tussen de modi ,GRIND' en ,non-GRIND'.
Waarschuwing: Wanneer het filter is ingesteld op de modus ,GRIND', zal het niet reageren op een lasboog. Zorg ervoor dat het filter niet in de modus ,GRIND' staat voordat u begint te lassen.

Opmerking: De modus ,GRIND' wordt automatisch uitgeschakeld na 30 minuten activering. Gebruik de snelkeuzetoets GRINDOM de modus weer te activeren.

INDICATOR VOOR LAAG VERMOGEN

Als de batterij-indicator (5) om de 3 seconden één keer knippert, zijn de batterijen bijna leeg en moeten ze onmiddellijk worden vervangen.

Vervangen van batterij (*AFBEELDING 2)

Maak het automatisch verduisterende filter los van het helmscherm (raadpleeg VERVANGING VAN LASFILTER).

- Draai het batterijdeksel aan de achterzijde tegen de klok in.
 - Vervang de batterij door een nieuwe.
 - Draai het batterijdeksel aan de achterzijde met de klok mee.
- Doe gebruikte batterijen **NOOIT** bij het huisvuil, want ze zijn zeer giftig voor het milieu.

Laat gebruikte batterijen altijd op de juiste manier recyclen en blijf GROEN bij het lassen.

Vervangen binnenste beschermplaatje (*AFBEELDING 3)

- Druk uw nagel in de groef in het midden van de onderkant van het binnenste beschermplaatje en trek het plaatje eruit.
- Plaats het nieuwe binnenste beschermplaatje door die in de rails aan de zijkanten van de ADF te schuiven.

Vervangen ADF (*AFBEELDING 4)

- Verwijder het kapje van de buitenste knop ,GRIND' met een schroevendraaier. Draai de knop ,GRIND' zodat die eenvoudig door het gat in de helm kan worden gedrukt.
- Maak de bevestigingsveer van de ADF los uit de gleuf en verwijder de ADF uit het frame in de helm.
- Plaats de ADF in het frame en zet hem vast door de bevestigingsveer terug in de gleuf te drukken.
- Druk de knop ,GRIND' weer terug door het gat in de helm en draai de knop totdat het kapje weer kan worden bevestigd op de knop.

Vervangen buitenste beschermplaatje

- Plaats uw duim in een inkeping onder het onderste deel van het beschermplaatje en trek het plaatje eruit.
- Plaats het nieuwe beschermplaatje in de groeven aan de zijkanten van de ADF-filteropening door het plaatje lichtjes te buigen.

Aanpassen CleanAIR® Verus LASHELM EN HOOFDBEDEKKING

Aanpassen hoofdbedekking (*AFBEELDING 5, 6, 8)

De grootte van de hoofdbedekking (hoofdometrek) kan worden aangepast door aan de achterste stelknop te draaien, zodat die op elk hoofd past. De diepte van de hoofdbedekking kan worden aangepast door de vier verticale hoofdbanden te verplaatsen. Om de hoofdbanden van de hoofdbedekking los te maken, trekt u de banden uit de pinsloten. Klik de hoofdbanden in de pinsloten wanneer de optimale positie is bereikt.

Vervangen hoofdbedekking

Om de hoofdbedekking te vervangen, drukt u op de zwarte lipjes aan de bovenkant van het draaipunt terwijl u de hoofdbedekking naar voren schuift. Schuif de rails in de groef op het draaipunt om de nieuwe hoofdbedekking te plaatsen. Beide kanten moeten in dezelfde positie worden geplaatst.

Aanpassen kanteling (verticale kijkhoek) (*AFBEELDING 8)

De kanteling kan aan de linkerkant van de helm worden aangepast door aan de kantelverstelknop te draaien. Door de knop met de klok mee te draaien, kantelt de helm naar beneden, als u de knop tegen de klok in draait, kantelt de helm naar boven.

Aanpassen afstand (*AFBEELDING 6)

Pas de afstand tussen het gezicht en de ADF aan door de zwarte lipjes aan de bovenkant van het draaipunt in te drukken terwijl u de helm naar voren of naar achteren schuift. Laat de lipjes los wanneer de optimale positie is bereikt. Beide kanten moeten in dezelfde positie worden geplaatst.

Aanpassen luchtstroomrichting

De richting van de luchtstroom naar het onderste deel van de helm kan worden aangepast met de verstelhendel aan de buitenkant van de helm (*AFBEELDING 11). De intensiteit kan worden geregeld met de twee schuifregelaars aan de binnenkant van de helm.

Wanneer beide schuifregelaars naar boven worden geschoven (-) maximaliseert u de luchtstroom die rechtstreeks naar uw mond komt. Wanneer beide schuifregelaars omlaag worden geduwd (+), gaan de luchtkanalen aan de zijkant open en wordt de luchtstroom naar de zijkanten omgeleid, de luchtstroom die rechtstreeks naar uw mond komt, wordt verminderd.

De richting van de luchtstroom naar het onderste deel van de helm kan worden aangepast met de verstelhendel aan de buitenkant van de helm. (*AFBEELDING 11)

Vervangen bevestiging hoofdbedekking (*AFBEELDING 7)

Draai beide spanknoppen aan de zijkanten van de helm los en verwijder de bevestigingssets uit de lashelm.

Plaats de nieuwe bevestigingsset in de lashelm met de vierkante moer aan beide zijden in het ronde gat van de helm.

Zorg ervoor dat u de tandheugel op het rondsel in de helm plaatst. Draai de spanknoppen aan beide zijden in de vierkante moer van de bevestigingssets en draai ze vast.

Bevestig met externe schroeven op de vierkante moer. (AFBEELDING 8).

Opslag en levensduur

Sla de lashelm op in een droge en schone plaats op kamertemperatuur en vermijd direct zonlicht (temperatuurbereik van -10°C tot +55°C met relatieve luchtvochtigheid tussen 20 en 95%). Langdurige opslag in temperaturen boven 45°C kan de levensduur van de batterij verkorten.

Productcode	Productbeschrijving
703001	Lashelm CleanAIR® Verus air 5-8/9-14
403001	Lashelm CleanAIR® Verus 5-8/9-14

Reserveonderdelen, accessoires:

Productcode	Productbeschrijving
403097	Lashelm CleanAIR® Verus, zonder hoofdbedekking, zonder ADF
703097	Lashelm CleanAIR® Verus air, inclusief hoofdbedekking, zonder ADF
720020	VariGEAR-luchtkanaal, hoofdbedekking, incl. luchtkanaal
720010	VariGEAR Comfort, hoofdbedekking, incl. zweetband
720015	VariGEAR-zweetband (2 stuks)
720014	VariGEAR-voering achter
720016	VariGEAR-voering boven
720017	VariGEAR-comfortset (set van zweetband en voering)
135160	Batterij 3V voor AerTEC™ S60 ADF
710060	Lichte, flexibele slang QuickLOCK™
405162	Automatisch verduisterend filter AerTEC™ S60+, 5-8/9-14
703060	Gelaatsafdichting CleanAIR® Verus
703071	Hoofdbescherming, vlamvertragend (Verus, Omnira)
703072	Nekbescherming, vlamvertragend (Verus, Omnira)
703073	Hoofd- en nekbescherming, vlamvertragend (Verus, Omnira)
704080	Buitenste beschermplaatje
*100/65	Binnenste beschermplaatje

702075	Dioptrisch inzetstuk 1.5D, 107/51 mm
702074	Dioptrisch inzetstuk 1D, 107/51 mm
702076	Dioptrisch inzetstuk 2D, 107/51 mm
702077	Dioptrisch inzetstuk 2.5D, 107/51 mm
703078	Dioptrische inzetstukhouder voor CA Verus
703074	Beschermhoes, leer (Verus, Omnira)
703075	Nekbescherming, leer (Verus, Omnira)
720030	CleanAIR VariCap, inclusief hoofddeksel met vulling

4. Goedgekeurde combinaties

Productcode	Productbeschrijving	Klasse
300000*	CleanAIR® AerGO®	TH3
810000*	CleanAIR® Basic	TH3
630000*	CleanAIR® Pressure	2A
670000*	CleanAIR® Pressure Flow Master	3B
510000*	CleanAIR® Chemical 2F	TH3

* inclusief alle afgeleide uitvoeringen

Dit product is goedgekeurd overeenkomstig Verordening (EU) 2016/425 betreffende persoonlijke beschermingsmiddelen (PPE) en is getest om te voldoen aan de vereisten van de volgende normen:

EN 166:2002	Aangemelde instantie voor CE-goedkeuring: ECS European Certification Service GmbH, Notified body 1883 Hüttfeldstraße 50, 73430 Aalen, Germany
EN 379+A1:2009	Aangemelde instantie voor CE-goedkeuring: Occupational Safety Research Institute, v.v.i., Notified body 1024 Jeruzalémská 1283/9, 110 00, Prague 1, Czech Republic
EN 12941:1999 +A2:2009	Aangemelde instantie voor CE-goedkeuring: Institute for testing and certification třída Tomáše Bati 299, Louky, 763 02 Zlín, Czech Republic
EN 14594:2019	Aangemelde instantie voor CE-goedkeuring: Institute for testing and certification třída Tomáše Bati 299, Louky, 763 02 Zlín, Czech Republic
EN 175:1998	Notified body 1023

De verklaring van conformiteit is beschikbaar op: <https://www.clean-air.cz/doc>

Markeringen volgens EN 379 (4/5-8/9-13 AT 1/1/1/2/379 CE)

CE 1883	identificatie van de aangemelde instantie voor CE-goedkeuring
3/5-8/9-14	4, beschermingskleurnummer in open stand kap 5-8/9-13, beschermingskleurnummer in gesloten stand kap
AT	Identificatie producent (ANTRA TECHNOLOGIES CO. LTD)
1/1/1/1	optische klassen – optische kwaliteit/lichtverstrooiing/homogeniteit/hoekafhankelijkheid
EN 379	nummer van norm

Markeringen volgens EN 175 (EN 175 B CE)

EN 175	nummer van norm
B	impactniveau (medium kracht 120 m/s)
	nalevingssymbool
MS	Identificatie producent (MALINA – Safety s.r.o.)

Markeringen volgens EN 166 (166 MS 1 B CE)/(AT 1B CE)

MS (AT)	Identificatie producent (MALINA – Safety s.r.o.) (ANTRA TECHNOLOGIES CO. LTD)
166	nummer van norm
1	Optische klasse 1
B	mechanische sterkte (hogesnelheidsdeeltjes, medium kracht)
	nalevingssymbool

KASUTUSJUHEND (EST)

Tähtis

Lugege alpool esitatud juhised läbi ja jätkake need meelde, et tagada oma ohutus. Kui teil on küsimusi, võtke ühendust tootja või edasimüüjaga. Hoidke juhend edaspidiseks kasutamiseks alles. Keevituskiivrit tohib kasutada ainult käesolevas juhendis loetletud eesmärkidel.

1. Sissejuhatus

Nende juhiste kohaselt kasutamisel on CleanAIR® Verus/Verus air mõeldud kasutada silmade ja näo kaitsemiseks kahjuliku kiirguse eest, sealhulgas nähtava valguse, ultraviolettkiirguse (UV), infrapunase kiirguse ning kaarkeevituse, MAG-I, TIG-I, SMAW-I, plasmakaare ja süsinikkaare pinnalõikamise tõttu tekkivate kuumade sädemete ja pritsmete eest. Seda automaatselt tumenevat keevituskiivrit ei soovitata kasutada suure koormusega pealmist keevitusrakenduste, laserkeevituse või laseri lõikamisrakenduste puhul.

CleanAIR® Verus air on kohandatud kasutamiseks elektriliste õhku puhastavate respiraatoritega (edaspidi PAPR) CleanAIR® või pideva vooluga suruühuvoolikuga hingamisaparaatidega (edaspidi „suruühusteemid“) CleanAIR® ja kaitse hingamisteid.

CleanAIR® on personaalseks kasutamiseks mõeldud hingamisteede kaitse süsteem, mis põhineb filtreeritud õhu üherõhu põhimõttel hingamistsoonis. Respiraator paigaldatakse kandja vööle ja see filtreerib õhku, mis tõmmatakse sisse ümbrtsevast keskkonnas ja juhitakse seejärel läbi õhutoru kaitsekiivrisse. Tekkiv ülerõhk takistab saasteainetel hingamistsooni sattuda. See madal ülerõhk tagab kandja mugavuse, kuna kandja ei pea hingates pingutama, et ületada filtri poolt tekitatav takistus ja seda ka pikaajalisel kasutamisel.

2. Enne tööle asumist

- Veenduge, et kiivri on õigesti kokku pandud ja et see blokeerib täielikult juhusliku valguse. Esiküljel võib valgus siseneda kiivrisse ainult automaatselt tumeneva keevitusfiltri vaateala kaudu.
- Reguleerige peakaitteid, et tagada maksimaalne mugavus ja suurim vaateväli.
- Kontrollige oma keevitusrakenduste üle nähtud varjestuse taset ja reguleerige automaatselt tumenevat filtrit vastavalt (vt soovitatud varjestuse tasemetega tabelit).
- Kontrollige, et kaitseplaadid oleksid kahjustusteta, puhtad ja korrektselt paigaldatud. Asendage plaat koheselt, kui see on kahjustunud või kui pritsmed või kriimustused nägemist piiravad.
- Kontrollige, et keevitusfiltri läätis on kahjustusteta ja puhas. Kahjustunud keevitusfiltri läätis vähendab kaitset ja nähtavust ning tuleb viivitamatult asendada.
- Kontrollige, et keevituskiiver ja peakate on kahjustusteta.

HOIATUS – CleanAIR® Verus/CleanAIR® Verus air

- Kasutage ainult CleanAIR®/AerTEC™ originaalvaruosi ja tarvikuid. Kahtluste korral võtke ühendust volitatud edasimüüjaga. Asenduskomponentide kasutamine või selles juhendis määrama muudatus teostamine võib kahjustada kaitset ja tühistada garantii alusel esitatud nõuded või põhjustada toote mittevastavust kaitseklassifikatsioonidele ning asjakohastele standarditele ja sertifikaatidele.
- Ärge kunagi asetage kiivrit ega automaatselt tumenevat keevitusfiltrit kuumale pinnale.
- Kriimustatud või kahjustatud kaitseplaadid tuleb regulaarselt asendada CleanAIR®i originaalkaitseplaadidega. Enne uue kaitseplaadi kasutamist eemaldage kindlasti mõlemalt küljelt täiendav kaitsekiile. Kasutage CleanAIR® Verus/CleanAIR® Verus air kiivrit ainult temperatuurivahemikus -5 °C...+55 °C.
- Ärge kasutage karastatud mineraalfilteer ilma sobivate kaitsekiljedeta.
- Asendage kaitseplaat koheselt, kui see on kahjustunud või kui pritsmed või kriimustused nägemist piiravad.
- Ärge jätkake automaatselt tumenevat keevitusfiltrit vedelike kätte ja kaitsekiile seda mustuse eest.
- Materjalid, mis võivad kokku puutuda kasutaja nahaga, võivad põhjustada allergilisi reaktsioone tundlikele isikutele.
- Standardsete oftalmoloogiliste prillide peal kantav keevituskiiver võib anda löögi, põhjustades seega kasutajale ohtu.

CleanAIR® Verus air kasutuspiirangud

Ärge kasutage kiivrit kunagi järgmistest keskkondades ja tingimustes:

- kui hapnikukontsentratsioon keskkonnas on madalam kui 17%;
- hapnikuga rikastatud keskkondades;
- plahvatusohtlikus ümbruskonnas;
- keskkondades, mis kujutavad otseselt ohu elule ning tervisele.

Kiivri ei kaitse tugevate löökide, plahvatuste ega söövitavate ainete eest. Ärge kasutage seda keskkondades, kus kasutajal puudub teadmine saasteaine liigi või selle sisalduse kohta.

Ärge kasutage seda siis, kui elektritoitega õhupuhastusrespiraator on väl-

jalülitatud või kui suruühendus on suletud. Sellisel juhul kaitse hingamisüsteem hingamisteid vähesel määral või üldse mitte. Samuti esineb kõrge süsihappegaasi (CO₂) sisalduse ja hapnikuvaeguse tekkimise oht kiivris.

Liikuge turvaliselt asukohta ja võtke tarvitusele sobivad meetmed, kui kiivri kasutamisel ilmneb mõni järgmistest probleemidest:

- kui PAPR või suruühendus lõpetas mis tahes põhjusel töötamise, peab kasutaja viivitamatult saastunud töökohtast lahkuma;
- kui tunnete hingamise ajal lehma või ärritust või ebameeldivat maitset;
- kui tunnete end halvasti või kui tunnete iiveldust.

Tahkete ning vedelate osakeste püüdmise jaoks mõeldud filtrid (osakeste filtrid) ei kaitse kasutajat gaaside eest. Gaaside püüdmise jaoks mõeldud filtrid ei kaitse kasutajat osakeste eest. Mõlemat tüüpi saastega töökoahas peab kasutama kombineeritud filtreid.

3. Kontrollimine, hooldamine ja varuosade asendamine

CleanAIR® Verus on täielik keevituskiiver, mis koosneb keevitusvisiirist, sealhulgas automaatselt tumenevast filtrist ja peapaelast. Kiivril CleanAIR® Verus air on lisaks õhujootus. Kiivri ja visiiride tööga mõjutavad paljud faktorid nagu külm, kuumus, kemikaalid, päikesepaiste või ebaõigel viisil kasutamine. Kiivri välist või sisemist struktuuri tuleb iga päev kontrollida võimalike kahjustuste suhtes.

Keevituskiivri hooldaks kasutamine ja nõuetekohane hooldus pikendavad selle tööiga ja parandavad teie ohutust!

Puhastamine:

- Pärast iga töövahetust puhastage peaos, kontrollige iga osa eraldi ja asendage kahjustatud osad.
- Puhastamine tuleb läbi viia piisava ventilatsiooniga ruumis. Vältige kahjuliku tolmü sissehingamist, mis võib (kuni) üksikutele osadele!
- Kasutage puhastamiseks leiget vett (langeni +40 °C) koos seebi või muu mitteabasiivse pesuainega ja pehmet harja.
- Keelatud on lahusteid sisaldavate puhastusainete kasutamine.
- Pärast üksikute osade niiske lapiga puhastamist tuleb need kuivaks hõõruda või jätta toatemperatuuril kuivama.
- Soovitatav on kasutada CleanAIR® Klar-pilot vedelikke visiiride ja plastsade puhastamiseks.
- Ärge kasutage nõudepesumasinat ega kuivatit!

ADF-i sätted/reguleerimine

SEES/VÄLJAS

- Keevitusfiltrit lülitub automaatselt sisse, kui tuvastatakse intensiivne valgusallikas.
- Vajutage ükskõik millist nuppu, et kontrollida, kas objektiiv töötab korralikult, ja aktiveerida režiimi reguleerimine.

TOONI REGULEERIMINE (*PILT 1)

- Vajutage nuppu „M“ (7), kuni režiimi näidik on valikul „Shade“ (3), LED-ekraanil (6) on nüüd kuvatud praeguse tooni number.
- Soovitud tooni numbril valimiseks vajutage nuppu „+“ (8) ja „-“ (9).
- Kahe tooni vahemiku 5-8 ja 9-13 vahel liikumiseks hoidke all mis tahes nuppu „M“ (7), „+“ (8), „-“ (9) 3 sekundit.
- Kui vahemik on vahetatud, kasutage soovitud tooni valimiseks nuppu „+“ (8) ja „-“ (9).

VIIVITUSE JUHTIMINE

- Vajutage nuppu „M“ (7), kuni režiimi näidik on „Delay“ (4), LED-ekraan (6) näitab nüüd praegust viivitus seadistust.
- Vajutage nuppu „+“ (8) ja nuppu „-“ (9), et seada soovitud viivitus. Viivitus-aega saab reguleerida vahemikus 1 (0,1 sekundit) kuni -9 (0,9 sekundit).

TUNDLIKKUSE JUHTIMINE

- Vajutage nuppu „M“ (7), kuni režiimi indikaator on sisse lülitatud (2), LED-ekraan (6) näitab praegust tundlikkuse sätet.
- Soovitud tundlikkuse taseme määramiseks vajutage nuppu „+“ (8) ja „-“ (9). Tundlikkust saab reguleerida vahemikus 1 kuni 9. Suurem arv tähendab suuremat tundlikkust.

Tundlikkuse juhised

Tundlikkuse sätteid kasutatakse automaatselt tumendus objektiiviv teavitamiseks sellest, kui tundlikult see peaks reageerima keevituskaarele ja häiretele. Erinevate töökeskkondade ja keevitusprotsesside omaduste tõttu võib olla vajalik reguleerimine. Tundlikkuse tuleb määrata järgmistest tegurite alusel: rakendused, rakenduste amplituud, häired:

Rakendused (stabiilne kaar, nagu DC TIG, mittestabiilne kaar, MMA/STICK, MIG, plasma jms)

Rakenduste amplituud (äärsmisel madal, madal-keskmise, keskmise-kõrge)

Häired (otsene tugev päikesevalgus, tugevad luminofoorlambid, läheduses olev keevituskaar jne)

Tundlikkuse sätted

1-2 Kõige vähem tundlikkuse säte – suure voolutugevusega mittestabiilse kaarega rakenduste jaoks tugevate häiretega keskkonnas.

3-4 Väikese voolutugevusega mittestabiilse kaarega rakenduste puhul

tugevate häiretega keskkonnas.

5-6 Valikesäte – kasutatakse enamiku keevitustüüpide puhul nii sise- kui ka välisingimustes tavaliste välisvalgustite ja/või madalate häirete korral.

7-8 Madala vooluga keevitamiseks või stabiilseks kaarakendusteks, nagu DC TIG.

9 Kõige tundlikum säte, mis sobib väga madala voolutugevusega TIG-keevituseks või keevituseks, kui osa kaarest on vaateväljast varjatud. Objektiv on väga tundlik ja võib muutuda tumedaks tugeva ümbritseva valguse või häirete tõttu. Kui te pole kindel, millist numbrit kasutada, tuleb reeglina kõigepealt seada suurem number, vähendada ükshaaval, kui esineb häireid, kui objektivi enam häiretest mõjutatud ei ole.

Soovitatava tooni valiku leiate tabelist (9)

MÄRKUS

MÖNINGATAR HARVADEL EKSTREEMSETEL JUHTUDEL VÕIB OLLA VALAJIK HÄIRETE VÄHENDAMINE, ET AUTOMAATNE TUMENEV OBJEKTIV KORRALIKULT TÖÖTAKS. TIG JA STABIILSEERIVA KAAREGA RAKENDUSED NÕUAVAD KÕRGEMAID TUNDLIKKUSE SEADEID, TOONI TASEMED ON ANTUD AINULT JUHENDINA JA NEID VÕIB MUUTA VASTAVALT INDIVIDUAALSLETELE VAJADUSTELE.

LHVIMINE

Vajutage nuppu „M“ (7), kuni režiimi indikaator on sisse lülitatud „GRIND“ (1), kiiver on seatud lihvimisrežiimile. Või vajutage kiirpääsu nuppu „GRIND“ (10), et vahetada „GRIND“ ja „mitte-GRIND“ režiimi vahel.

Hoiatus: Kui objektivi on režiimis „GRIND“, ei reageeri see ühelegi keevituskarele. Enne keevitamise alustamist veenduge, et see ei ole režiimis „GRIND“.

Märkus: Lihvimisrežiim lülitub automaatselt välja pärast 30-minutist aktiveerimist. Uuesti aktiveerimiseks kasutage lülitit „GRIND“.

MADALA VÕIMSUSE MÄRGUTULI

Kui aku tühjenemise indikaator (5) vilgub iga 3 sekundi järel, on patarei tühjenenud ja tuleb kohe välja vahetada.

Patarei vahetamine (*PILT 2)

Eemaldage automaatselt tumenev filter kiivri visiiri küljest (vt KEEVITUS-FILTRI VAHETAMINE).

- Pöörake tagumist katet selle avamiseks vastupäeva.
- Asendage aku uuega.
- Sulgege tagumine kate seda päripäeva pöörates.

ÄRGE KUNAGI pange kasutatud patareid kodumajapidamisjäätmekesse, kuna need on keskkonnale väga mürgised.

Laske kasutatud patareid alati korralikult ringlusesse võtta ja jääge keevitamisel ROHELISEKS.

Sisemise kaitseplaadi vahetamine (*PILT 3)

- Pange kütuse sisemise kaitseplaadi põhjas olevasse soonde ja tõmmake see ära.
- Sisestage uus sisemine kaitseplaat, libistades selle ettevalmistatud sienenile ADF-i külgedel.

ADF-i asendamine (*PILT 4)

- Eemaldage välimise nupu „GRIND“ kate, kasutades kruvikeerajat. Keerake nuppu „GRIND“ nii, et see liiguks gergesti läbi ava kiivrisse.
- Vabastage ADF-i kinnitusvedru pesast ja eemaldage ADF ettevalmistatud raamilt kiivri kestas.
- Sisestage ADF raami ja kinnitage, vajutades kinnitusvedru tagasi pessa.
- Sisestage nupp „GRIND“ tagasi läbi kiivri kesta augu ja keerake seda ümber, et kate saaks tagasi nupu „GRIND“ külge kinnitada.

Välise kaitseplaadi vahetamine

- Pange pöial taandesse, mis asub kaitseplaadi alumise osa all, ja tõmmake plaat välja.
- Sisestage uus kaitseplaat ADF-filtri ava külgedel asuvasse soontesse, painutades seda veidi.

CleanAIR® Verus KEEVITUSKIIVRI JA PEAKATTE reguleerimine

Peakatte reguleerimine (*PILT 5, 6, 8)

Peakatte suurust (peaümbemõõt) saab reguleerida, keerates tagaratast, et see sobiks mis tahes suurusega. Peakatte sügavust saab reguleerida nelja vertikaalse pearihmi ümberpaigutamisega. Pearihmade peakatte küljest vabastamiseks tõmmake rihmad lihtsalt tihvtiukkudest välja. Kui jõuate optimaalsesse asendisse, tõmmake pearihmad tihvtiukkudele.

Peakatte asendamine

Peakatte asendamiseks vajutage pöördepunkti ülaosas olevaid musti sake, libistades samal ajal peakatet ettepoole.

Uue peakatte sisestamiseks libistage siinid pöördepunkti olevasse soonde. Mõlemad pooled peavad olema võrdses asendis.

Kalde (vertikaalse vaatenurga) reguleerimine (*PILT 8)

Kallet saab reguleerida kiivri vasakul küljel, keerates kalde reguleerimise nuppu. Nupu päripäeva keeramine kallutab kiivrit allapoole, vastupäeva keeramine aga ülespoole.

Kauguse reguleerimine (*PILT 6)

Reguleerib näo ja ADF-i vahelist kaugust, vajutades pöördepunkti ülaosas olevaid musti sake, libistades samal ajal kiivrit ette- või tahapoole. Optimaalsesse asendisse jõudes vabastage sakid. Mõlemad pooled peavad olema võrdses asendis.

Ohuvalu suuna reguleerimine

Ohuvalu suunda kiivri alumisse osa saab reguleerida kiivrist väljas oleva reguleerimiskangaga (*PILT 11), siinivõimsust saab reguleerida kahe kiivri siseküljel oleva liugriga.

Kui mõlemad liugurid on üles lükatud („-“), maksimeerite otse teie suu poole tulevate ohuvalu.

Kui mõlemad liugurid on alla lükatud („+“), avanevad külgmised õhukanalid ja õhuvool suunatakse külgedele, otse suu poole tulev õhuvool väheneb.

Kiivri alumisse ossa juhitava õhuvoolu suunda saab reguleerida reguleerimishoovaga, mis asub kiivrist väljaspool. (*PILT 11)

Peakatte kinnituskomplekti vahetamine (*PILT 7)

Keerake mõlemad kiivri küljed olevad pingutusnupud lahti ja eemaldage paigalduskomplektid keevituskiivri küljest.

Asetae uued paigalduskomplektid keevituskiivrisse nii, et mõlemal küljel jääb kandiline mutter kiivri ümmarguse ava sisse.

Veenduge, et oleksite asetanud hammaslati kiivri hammasrattale. Kruvide mõlemal küljel olevad pingutusnupud paigalduskomplektide nelikantmutri külge ja pingutage need.

Kinnitage väliste kruvidega nelikantmutri külge. (PILT 8).

Säilitamine ja säilivusaeg

Säilitage keevituskiivrit kuivas ja puhtas kohas toatemperatuuril, vältige otsest päikesepaistet (temperatuurivahemik -10 °C kuni +5 °C, suhtelise niiskuse vahemikus 20 kuni 95%). Pikaajaline säilitamine temperatuuridel, mis on kõrgemad kui 45 °C, võivad lühendada patarei kasutusiga.

Toote kood	Toote kirjeldus
703001	Keevituskiiver CleanAIR® Verus air 5-8/9-14
403001	Keevituskiiver CleanAIR® Verus 5-8/9-14

Varuosad, tarvikud:

Toote kood	Toote kirjeldus
403097	Keevituskiiver CleanAIR® Verus, peakatteta, ADF-ita
703097	Keevituskiiver CleanAIR® Verus air, sh peakate, ADF-ita
720020	VariGEAR Airdcut, peakate, sh õhutoru
720010	VariGEAR Comfort, peakate, sh higipael
720015	VariGEAR higipael (2 tk)
720014	Tagumine polster, VariGEAR
720016	Ülemine polster VariGEAR
720017	VariGEAR mugavuskomplekt (komplektis higipael ja polstrid)
135160	3 V aku mudelile AerTEC™ S60 ADF
710060	Kerge painduv voolik QuickLOCK™
405162	Automaatselt tumenev filter AerTEC™ S60+, 5-8/9-14
703060	Näo tihend CleanAIR® Verus
703071	Pea kaitsekate, leegiaeglusti (Verus, Omnira)
703072	Kaitsev kaelakate, leegiaeglusti (Verus, Omnira)
703073	Kaitsev pea ja kaela kate, leegiaeglusti (Verus, Omnira)
704080	Välise kaitseplaat
*100/65	Sisemine kaitseplaat
702075	Dioptriiline sisestus 1,5D, 107/51 mm
702074	Dioptriiline sisestus 1D, 107/51 mm
702076	Dioptriiline sisestus 2D, 107/51 mm
702077	Dioptriiline sisestus 2,5D, 107/51 mm
703078	Dioptriilise vahetüki hoidik CA Veruse jaoks
703074	Kaitsev peakate, nahk (Verus, Omnira)
703075	Kaitsev kaelakate, nahk (Verus, Omnira)
720030	CleanAIR VariCap, sealhulgas polsterdustega peakatted

4. Heaks kiidetud kombinatsioonid

Toote kood	Toote kirjeldus	Klass
300000*	CleanAIR® AerGO®	TH3
810000*	CleanAIR® Basic	TH3
630000*	CleanAIR® Pressure	2A
670000*	CleanAIR® Pressure Flow Master	3B
510000*	CleanAIR® Chemical 2F	TH3

* sh kõik tuletatud variandid

Toode on heaks kiidetud vastama isukaitsevahendeid käsitlevale määrusele (EL) 2016/425 ja vastama katsetatud kujul järgmiste standardite nõuetele:

EN 166:2002 EN 379+A1:2009	Teavitatud asutus CE heakskiidu saamisel: ECS European Certification Service GmbH, Notified body 1883 Hütffelstraße 50, 73430 Aalen, Germany
EN 1294 1:1999 +A2:2009 EN 14594:2019	Teavitatud asutus CE heakskiidu saamisel: Occupational Safety Research Institute, v.v.i., Notified body 1024 Jeruzalémská 1283/9, 110 00, Prague 1, Czech Republic
EN 175:1998	Teavitatud asutus CE heakskiidu saamisel: Institute for testing and certification třída Tomáše Bati 299, Louky, 763 02 Zlín, Czech Republic Notified body 1023

Vastavusdeklaratsioon on saadaval järgmisel aadressil:
<https://www.clean-air.cz/doc>

Märgistus vastavalt standardile EN 379 (4 / 5-8 / 9-13 AT 1/1/1/2/379 CE)	
CE 1883	Teavitatud asutuse identifitseerimine CE heakskiidu saamisel
3/5-8/9-14	4 – kaitsetooni number avatud olekus toonil 5-8/9-13 – kaitsetooni number sulgetud olekus toonil
AT	Tootja identifitseerimine (ANTRA TECHNOLOGIES CO. LTD)
1/1/1/1	Optilised klassid (optiline kvaliteet/valguse hajumine/ homogeensus/nurksõituvus)
EN 379	Standardi number

Märgistus vastavalt standardile EN 175 (EN 175 B CE)	
EN 175	Standardi number
B	kokkupõrkeklass (keskmise energia mõju 120 m/s)
CE	Vastavuse sümbol
MS	Tootja (MALINA – Safety s.r.o.)

Märgistus vastavalt standardile EN 166 (166 MS 1 B CE)/(AT 1B CE)	
MS (AT)	Tootja MALINA – Safety s.r.o. (ANTRA TECHNOLOGIES CO. LTD)
166	Standardi number
1	Optiline klass 1
B	Mehaaniline tugevus (kiirelt liikuvad osakesed, millel on kokkupõrkel keskmine energia)
CE	Vastavuse sümbol

KÄYTTÖOPAS (FIN)

Tähtsää

Oman turvallsuutesi varmistamiseks lue ja pida meelestä seuraavat ohjeet ennen käyttöä. Jos sinulla on kysyttävää, ota yhteys valmistajan tai jälleenmyyjääsi. Säilytä käyttöopas myöhemmä käyttöä varten. Hitsauskypärää saa käyttää ainoastaan tässä oppaassa lueteltuihin tarkoituksiin.

1. Johdanto

Näiden ohjeiden mukaisesti käytettynä CleanAIR® Verus/Verus air on suunniteltu suojelemaan käyttäjän silmiä ja kasvoja haitalliselta säteilyltä, mukaan lukien näkyvältä valolta, ultraviolett- (UV) ja infrapuna- (IR) säteilyltä, sekä kuumilta kipinöiltä ja roiskeilta, jotka syntyvät kaarihitsauksessa ja leikkauksessa, kuten MIG, MAG, TIG, SMAW, plasmakaari ja hiilikaaritaittussa. Tätä automaattisesti toimuvaa hitsauskypärää ei suositella vaativan käytön pääyn yläpuolella tapahtuvaan hitsaukseen, laserhitsaukseen tai laserleikkaukseen.

CleanAIR® Verus air soveltuu käytettäväksi CleanAIR®-merkkisissä koneellisissa epäpuhtauksia poistavissa hengityslaitteissa (tästä lähtien PAPR) ja CleanAIR®-merkkisissä jatkuvan virtauksen paineilmahengityslaitteissa (tästä lähtien "paineilmajärjestelmät"), joissa se suojaaa hengitysteitä.

CleanAIR® on henkilökohtainen hengityssuojain, joka syöttää suodatettua ilmaa ylipaineella hengitystilaan. Hengityslaitte asetetaan käyttäjän vyölle, ja se suodattaa ympäristöstä otettavan ilman ja syöttää sen imaltekun kautta suojakypärään. Ylipaine estää epäpuhtauksien pääsyn hengitystilaan. Samalla tämä lievä ylipaine takaa käyttömukavuuden myös pitkänä käyttöajaksina, koska käyttäjän ei tarvitse ponnistella hengityksessä suodattimen vastuksen voittamiseksi.

2. Ennen töiden aloittamista

- Varmista, että kypärä on koottu asianmukaisesti ja että se estää tahattoman valon kokonaan. Kypärän edessä valo saa päästä kypärään vain automaattisesti tummuvan hitsaussuodattimen katselualueen läpi.
- Säädä pääpanta parhaan mukavuuden varmistamiseksi ja suurimman näkökentän tarjoamiseksi.
- Tarkista hitsaustarkoitukseseen soveltuva tummuusaste ja säädä automaattisesti tummuva suodatin asianmukaisesti (katso suositellut tummuusasteet taulukosta).
- Tarkista, että suojalevyt ovat ehjiä, puhtaita ja asennetut oikein. Vaihda levy välittömästi, jos se vahingoittuu tai jos kuona tai naarmut heikentävät näkyvyyttä.
- Tarkista, että hitsauslinssi on vahingoittumaton ja puhdas. Vahingoittunut hitsauslinssi heikentää suojausta ja näkyvyyttä ja on vaihdettava välittömästi.
- Tarkista, että hitsauskypärä ja pääpanta ovat vahingoittumattomia.

VAROITUS – CleanAIR® Verus/CleanAIR® Verus air

- Käytä vain alkuperäisiä CleanAIR®/AerTEC™-varaosia ja -kultustuotteita. Jos et ole varma asiasta, ota yhteyttä valtuutettuun jälleenmyyjään. Korvaavien komponenttien käyttö tai muut kuin tässä käyttöoppaassa kuvatut muunnokset voivat heikentää suojausta ja siten mitätöidä takuuvaatimukset tai aiheuttaa sen, että tuote ei noudata suojausluokitusta ja asianmukaisia standardeja ja sertifikaatteja.
- Älä koskaan aseta kypärää tai automaattisesti tummuva hitsaussuodattinta kuumalle pinnalle.
- Naarmuuntunut tai vahingoittunut suojalevy tulee vaihtaa säännöllisesti alkuperäiseen CleanAIR®-tuoteeseen. Muista irrottaa mahdollinen suojaalvo molemmilta puolilta ennen uuden suojalevyn käyttöä. Käytä CleanAIR® Verus/CleanAIR® Verus air -kypärää vain lämpötilassa -5–+55 °C.
- Älä käytä karkeita mineraalisuodattimia ilman asianmukaista suojaalvoa.
- Vaihda suojalevy välittömästi, jos se vahingoittuu tai jos kuona tai naarmut heikentävät näkyvyyttä.
- Älä altista automaattisesti tummuva hitsaussuodattinta nesteille ja suojele sitä liialta.
- Materiaalit, jotka voivat joutua kosketuksiin käyttäjän ihon kanssa, voivat aiheuttaa allergisia reaktioita herkille yksilöille.
- Tavallisten silmälasien päällä käytetty hitsauskypärä saattaa välittää iskut ja olla siten vaaraksi käyttäjälle.

CleanAIR® Verus air -kypärän käyttörajoitukset

Älä koskaan käytä kypärää alla olevissa ympäristöissä tai olosuhteissa:

- jos happipitoisuus ympäristössä on alle 17 %;
 - happirikkaassa ympäristössä;
 - räjähdysvaarallisessa ympäristössä;
 - ympäristöissä, joissa on välitön henkeä tai tervettä uhkaava vaara.
- Kypärä ei suojaa kovilta iskuilta, räjähdyskiiltä tai syövyttäviltä aineilta. Älä käytä ympäristöissä, joissa käyttäjällä ei ole tietoa kontaminaation tyypistä tai pitoisuudesta.

Älä käytä, kun moottoritu epäpuhtauksia poistava hengityslaitte on pois päältä tai kun paineilman tuloliitäntä on suljettu! Tällöin hengityslaitte ei tarjoa hengityksen suojausta tai suojaus on heikko. Lisäksi riskinä on korkean hiilidioksidipitoisuuden (CO₂) kertyminen ja hapenpuute kypärän sisällä. Siirry turvalliselle paikalle ja ryhdy asianmukaisiin toimiin, jos jokin seuraavista ongelmista ilmenee kypärän käytön aikana:

- Jos PAPR tai paineilmajärjestelmä lakkaavat toimimasta mistä tahansa syystä, käyttäjän on poistettava kontaminoituneesta työkohteesta viivytyksettä.

- Jos haistat pahan hajun, tunnet ärsytystä tai epämiellyttävän maun hengittäessäsi.
- Jos et tunne oloasi hyväksi tai tunnet pahoinvointia. Kiinteitä ja nestemäisiä hiukkasia suodattavat suodattimet (hiukkassuodattimet) eivät suojaa käyttäjää kaasuilta. Kaasuja suodattavat suodattimet eivät suojaa käyttäjää hiukkasilta. Jos työpaikalla on molemman tyyppisiä epäpuhtauksia, on käytettävä yhdistelmäsuodattimia.

3. Hallinta, ylläpito ja varaosien vaihto

CleanAIR® Verus on kokonainen hitsauskypärä, joka koostuu hitsaus-suojaimesta ja automaattisesti tummenevasta hitsauslinssistä ja pääpannasta. Version CleanAIR® Verus air -kypärässä on lisäksi ilmanjakelu. Kypärän ja visiirin elinikään vaikuttavat monet tekijät, kuten kylmyys, kuumuus, kemikaalit, auringonvalo ja virheellinen käyttö. Kypärä on tarkastettava päivittäin sisä- ja ulkorakenteen vaurioiden varalta. Hitsauskypärän huolellinen käyttö ja oikea ylläpito pidentävät käyttöikä ja parantavat turvallisuutta!

Puhdistus:

- Jokaisen työvuoron jälkeen pääosa on puhdistettava, yksittäiset osat tarkistettava ja vaurioituneet osat vaihdettava.
- Puhdistus on suoritettava tilassa, jossa on riittävä ilmanvaihto. Vältä yksittäisten osien päälle laskeutuneen haitallisen pölyn hengittämistä!
- Käytä puhdistamiseen haaleaa vettä (enintään +40 °C) ja saippuaa tai muuta hankaamatonta pesuainetta sekä pehmeää harjaa.
- Liuottimia sisältävien pesuainesten käyttö on kielletty.
- Kun yksittäiset osat on puhdistettu kostealla liinalla, on tarpeen hieroa niitä kuiviksi tai antaa niiden kuivua huoneenlämmössä.
- Visiirin ja muoviosien hoitoon suositellaan CleanAIR® Klar-pilot -nestettä.
- Älä käytä astianpesuainetta tai kuivaajaa!

ADF:n asettaminen/säätäminen

PÄÄLLÄ/POIS

- Hitsausuodatin kytketty päälle automaattisesti, kun se havaitsee kirkkaan valonlähteen.
- Tarkista painamalla mitä tahansa painiketta, että linssi toimii asianmukaisesti ja aktiivii tilan säädöt samalla tavalla.

TUMMUUDEN SÄÄTÖ (*KUVA 1)

- Paina M-painiketta (7), kunnes tilanvalitsin on tummuudella (3). LED-näyttö (6) ilmoittaa nyt sen hetkisen tummuustason.
- Valitse haluamasi tummuusluku painamalla + (8) ja - (9) -painikkeita.
- Voit vaihtaa kahden tummuusluvun 5–8 ja 9–13 välillä painamalla M (7), + (8) ja - (9) -painiketta 3 sekuntia.
- Kun aluetta on vaihdettu, toivottu tummuus voidaan säätää + (8) ja - (9) -painikkeilla.

VIIVEENSÄÄTÖ

- Paina M-painiketta (7), kunnes tilanvalitsin on viivetilassa (4). LED-näyttö (6) ilmoittaa nyt sen hetkisen viiveasetuksen.
- Valitse haluamasi viiveasetus painamalla + (8) ja - (9) -painikkeita. Viivettä voidaan säätää välillä 1 (0,1 sekuntia)–9 (0,9 sekuntia).

HERKKYYDENSÄÄTÖ

- Paina M-painiketta (7), kunnes tilanvalitsin on herkkyyksitilassa (2). LED-näyttö (6) ilmoittaa sen hetkisen herkkyyssasetuksen.
- Valitse haluamasi herkkyyssasetus painamalla + (8) ja - (9) -painikkeita. Herkkyyttä voidaan säätää välillä 1–9. Suurempi luku tarkoittaa suurempaa herkkyyttä.

Ohjeita herkkyydestä

Herkkyyssasetus ilmoittaa automaattisesti tummuvalle linssille, miten herkästi sen tulee reagoida hitsausvalokaareen ja häiriöihin. Erilaiset työympäristöt ja hitsausolosuhteet voivat edellyttää herkkyyden säätämistä. Herkkyyks riippuu seuraavista tekijöistä: menetelmä, menetelmän sähkövirta, häiriöt.

Käyttökohteet (vakaa valokaari, kuten DC TIG, epävakaat valokaari, MMA/putki, MIG, plasma jne.)

Käyttökohteen virta (erittäin matala, matala-keskitaso, keskitaso-korkea)

Interferenssi (voimakas suora auringonpaiste, voimakas loisteputken valo, viereinen hitsausvalokaari jne.)

Herkkyyssasetukset

1–2 Vähiten herkkä asetus – tarkoitettu suuren virran epävakaan valokaaren kohteisiin ja ympäristöihin, joissa on voimakkaita häiriöitä.

3–4 Matalan virran epävakaan valokaaren kohteisiin ja ympäristöihin, joissa on voimakkaita häiriöitä.

5–6 Oletusasetus – käytetään useammassa hitsausmenetelmässä, sisällä ja ulkona tavallisissa valitusolosuhteissa ja/tai vähäisten häiriöiden vallitessa.

7–8 Hitsaukseen matalalla virralla tai vakaan valokaaren kohteisiin, kuten DC TIG.

9 Herkin asetus – sopii hyvin matalan virran TIG-hitsaukseen tai hitsaukseen

olosuhteissa, joissa osa valokaarta ei ole näkyvässä. Linssi on hyvin herkkä ja saattaa tummua kirkkaan ympäristövalaistuksen ja häiriöiden takia. Kun et ole varma, mitä numeroa käyttäisit, peukalosaläätönä suosittelemme valitsemaan ensin korkeamman numeron ja pienentämään sitä askel kerrallaan, kunnes linssissä ei esiinny häiriöitä.

Suosittelut tummuustasot luetellaan taulukossa (9)

HUOMAUTUS

JOISSAIN HIRVINAISSISSA TAPAUKSISSA VOIDAAN JOUTUA VÄHENTÄMÄÄN HÄIRIÖITÄ, JOTTA AUTOMAATTISESTI TUMMUVA LINSSI TOIMISI ASIANMUKAISESTI. TIG JA VAKAAMMAN VALOKAAREN KOHTEET VAATIVAT KORKEAMMAN HERKKYYSSASETUKSEN. TUMMUUSTASOT OVAT VAIN VIITTEELLISIÄ JA NIISTÄ VOIDAAN POIKETA YKSILÖLLISTEN TARPEIDEN MUKAISESTI.

HIONTA

Paina M-painiketta (7), kun tilaimmaisessa lukee GRIND (1); kypärä on hiontilassa. Tai paina GRIND-pikapainiketta (10) vaihtaaksesi hiontilasta ei-hiontilaihan.

Varoitus: Kun linssi on GRIND-tilassa, se ei reagoi hitsausvalokaareen. Varmista, että se ei ole GRIND-tilassa, ennen kuin aloitat hitsauksen.

Huomautus: GRIND-tila poistuu automaattisesti käytöstä 30 minuuttia aktiivoinnin jälkeen. Voit aktiivoida sen uudelleen GRIND-pikakytkimellä.

PARISTO VÄHISSÄ –MERKKIVALO

Jos paristo vähiissä –merkkivalo (5) vilkkuu 3 sekunnin välein, paristot ovat vähiissä, ja ne on vaihdettava heti.

Pariston vaihtaminen (*KUVA 2)

Irrota automaattisesti tummuva suodatin kypärän suojuksesta (katso kohta HITSAUSSUODATTIMEN VAIHTAMINEN).

- Avaa takasuojus kääntämällä sitä vastapäivään.
- Vaihda paristo uuteen.
- Kierrä takasuojusta myötäpäivään.

ÄLÄ KOSKAAN hävitä paristoja talousjätteiden mukana, koska ne ovat erittäin myrkyllisiä ympäristölle.

Kierrätä aina käytetyt paristot asianmukaisesti ja hitsaa VIHREÄSTI.

Sisäsuojalevyn vaihtaminen (*KUVA 3)

- Työnnä kynsi sisemmän suojalevyn alaosan keskellä olevaan uraan ja vedä se ulos.
- Aseta uusi sisäsuojalevy paikoilleen työntämällä se ADF:n sivuissa oleville kiskoille.

ADF:n vaihtaminen (*KUVA 4)

- Irrota ulomman GRIND-painikkeen suojus ruuviavaimella. Työnnä GRIND-painiketta siten, että se kulkee helposti reian läpi kypärään.
- Vapauta ADF:n kiinnitysosi lovesta ja irrota ADF kypärän kuoren kehystästä.
- Aseta ADF kehukseen ja kiinnitä se painamalla kiinnitysosi takaisin uraan.
- Asenna GRIND-painike takaisin paikoilleen kypärän kuoren reian läpi ja käännä se ympäri siten, että suojat voidaan kiinnittää takaisin GRIND-painikkeeseen.

Ulomman suojalevyn vaihto

- Aseta peukalo suojalevyn alaosan alapuolella olevaan syvennykseen ja vedä levy ulos.
- Aseta uusi suojalevy ADF-suodattimen aukon sivuille oleviin uriin tai-vuttamalla sitä hieman.

CleanAIR® Verus -HITSAUSKYPÄRÄN JA -PÄÄPANNAN säätäminen

Pääpinnan säätäminen (*KUVAT 5, 6, 8)

Pääpinnan kokoa (pään ympärysmittaa) voidaan säätää mihiin tahansa pääkokoon kiertämällä sen takana olevaa pyörää. Pääpinnan syvyyttä voidaan säätää siirtämällä neljästä pystysuuntaista hihnää. Hihnat vapautetaan pääpinnasta vetämällä ne irti lukitusnastoista. Napsauta hinnat lukitusnastoihin, kun ne ovat parhaassa asennossa.

Pääpinnan vaihtaminen

Aloita pääpinnan vaihtaminen painamalla mustia kielekkeitä nivelkohdan yläpuolella ja työnnä samalla pääpantaa eteenpäin. Asenna uusi pääpanta työntämällä kiskot nivelkohdan uraan. Molemmat puolet on asemoitava samalla tavalla.

Kallistuksen (pystysuuntainen katselukulman) säätäminen (*KUVA 8)

Kallistusta voidaan säätää kypärän vasemmalta puolelta kiertämällä kallistuksensäätönuppia. Nupin kiertäminen myötäpäivään kallistaa kypärää alaspäin ja vastapäivään kiertäminen kallistaa kypärää ylöspäin.

4. Etäisyyden säätäminen (*KUVA 6)

Säädä kasvojen ja ADF:n välistä etäisyyttä painamalla nivelkohdan yläosassa olevia mustia kielekkeitä samalla kun vedät kypärää eteen- tai taksepäin. Vapauta kielekkeet, kun paras asento on saavutettu. Molemmat puolet on asmoitava samalla tavalla.

Ilmavirran suunnan säätäminen

Kypärän alaosaan kohdistuvan ilmavirran suuntaa voidaan säätää kypärän ulkopuolella olevalla säätövivulla (*KUVA 11), ja sen voimakkuutta voidaan säätää kypärän sisällä olevalla kahdella liukusäätimellä.

Kun molemmat liukusäätimet työnnetään ylös (*), suuta kohden tuleva ilmavirta maksimoituu.

Kun molemmat liukusäätimet työnnetään alas (*+), sivulla olevat ilmakanaavat aukeavat ja ilmavirta suuntautuu sivuille, jolloin suuta kohden ohjattu ilmavirta heikkenee.

Kypärän alaosaan kohdistuvan ilmavirran suuntaa voidaan säätää kypärän ulkopuolella olevalla säätövivulla. (*KUVA 11)

Pääpannan asennussarjan vaihtaminen (*KUVA 7)

Ruuva kypärän sivuilla olevat kiristysnupit auki ja irrota asennussarjat hitsauskypärästä.

Aseta uudet asennussarjat hitsauskypärään asettamalla nelion muotoinen mutteri kypärän pyöreään reikään sen molemmilla sivuilla.

Muista asettaa hammastanko kypärän rattaalle. Ruuvaa kiristysnupit molemmalla puolella asennussarjan nelion muotoiseen mutteriin ja kiristä ne.

Kiinnitä ulkoisilla ruuveilla nelion muotoiseen mutteriin. (KUVA 8).

Säilytys ja säilyvyysaika

Säilytä hitsauskypärä kuivassa ja puhtaassa tilassa huonelämpötilassa suoralla auringonvalolta suojattuna (lämpötila välillä -10 – +55 °C suhteellisen ilmastosteuden ollessa välillä 20–95 %). Pitkäaikainen säilytys yli 45 °C:n lämpötilassa voi lyhentää pariston käyttöikää.

Tuotekoodi	Tuotekuvaus
703001	Hitsauskypärä CleanAIR® Verus air 5-8/9-14
403001	Hitsauskypärä CleanAIR® Verus 5-8/9-14

Varaosat, lisävarusteet:

Tuotekoodi	Tuotekuvaus
403097	Hitsauskypärä CleanAIR® Verus ilman pääpantaa, ilman ADF:ää
703097	Hitsauskypärä CleanAIR® Verus air ml. pääpanta, ilman ADF:ää
720020	VariGEAR Airduct - pääpanta ml. ilmanava
720010	VariGEAR Comfort, pääpanta ja hikinauha
720015	VariGEAR-hikinauha (paketissa 2 kpl)
720014	Takapehmuste VariGEAR
720016	Yläpehmuste VariGEAR
720017	VariGEAR comfort -sarja (hikinauha- ja pehmustesarja)
135160	Paristo 3V AerTEC™ S60 ADF:ille
710060	Kevyt taipuisa letku QuickLOCK™
405162	Automaattisesti tummuva suodatin AerTEC™ S60+, 5-8/9-14
703060	Kasvotiliviste CleanAIR® Verus
703071	Suojahuppu, liekkejä hidastava (Verus, Omnira)
703072	Niskasuojus, liekkejä hidastava (Verus, Omnira)
703073	Suojahuppu ja niskasuojus, liekkejä hidastava (Verus, Omnira)
704080	Suojalevy, ulompi
*100/65	Suojalevy, sisempi
702075	Dioptrinen sisäosa 1,5D, 107/51 mm
702074	Dioptrisisäke 1D, 107/51 mm
702076	Dioptrinen sisäke 2D, 107/51 mm
702077	Dioptrisisäke 2,5D, 107/51 mm
703078	Dioptrialustainen pidike CA Verukselle
703074	Suojapäällinen, nahkaa (Verus, Omnira)
703075	Suojaava niskan päällinen, nahkaa (Verus, Omnira)
720030	CleanAIR VariCap, mukaan lukien pehmustetut pääremmit

4. Hyväksytyt yhdistelmät

Tuotekoodi	Tuotekuvaus	Luokka
30 00 00*	CleanAIR® AerGO®	TH3
81 00 00*	CleanAIR® Basic	TH3
63 00 00*	CleanAIR® Pressure	2A
67 00 00*	CleanAIR® Pressure Flow Master	3B
51 00 00*	CleanAIR® Chemical 2F	TH3

* sisältää kaikki siihen perustuvat versiot

Tämän tuotteen on hyväksytty noudattavan henkilönsuojaimia koskevaa EU-säädöstä 2016/425 ja testattu noudattavan seuraavien standardien vaatimuksia:

EN 166:2002 EN 379+A1:2009	CE-hyväksyntää varten ilmoitettu laitos: ECS European Certification Service GmbH, Notified body 1883 Hüttfeldstraße 50, 73430 Aalen, Germany
EN 12941:1999 +A2:2009	CE-hyväksyntää varten ilmoitettu laitos: Occupational Safety Research Institute, v.v.i., Notified body 1024 Jeruzalémská 1283/9, 110 00, Prague 1, Czech Republic
EN 14594:2019	CE-hyväksyntää varten ilmoitettu laitos: Institute for testing and certification Třída Tomáše Bati 299, Louky, 763 02 Zlín, Czech Republic Notified body 1023

Vaatimuksenmukaisuusvakuutus on osoitteessa:

<https://www.clean-air.cz/doc>

Merkinnät standardin EN 379 mukaisesti (4/5-8/9-13 AT 1/11/2/379 CE)

CE 1883	CE-hyväksyntää varten ilmoitetun laitoksen tunnus
3/5-8/9-14	4: suojauksen tummuusasteen numero avoimessa tilassa 5-8/9-13 – suojauksen tummuusasteen numerot suljetussa tilassa
AT	Valmistaja (ANTRA TECHNOLOGIES CO. LTD)
1/11/11	optiset luokitukset: optiikan laatu / valon sironta / homogeneisuus / kulmariippuvuus
EN 379	Standardin numero

Merkinnät standardin EN 175 mukaisesti (EN 175 B CE)

EN 175	Standardin numero
B	Iskusuojausluokitus (keskitason energian isku nopeudella 120 m/s)
CE	Vaatimustenmukaisuussymboli
MS	Valmistajan tunnus (MALINA – Safety s.r.o.)

Merkinnät standardin EN 166 mukaisesti (166 MS 1 B CE) / (AT 1B CE)

MS (AT)	Valmistaja (MALINA – Safety s.r.o.) (ANTRA TECHNOLOGIES CO. LTD)
166	Standardin numero
1	Optinen luokka 1
B	Suojaus suuren energian hiukkasia vastaan – keskitason energiavaikutus
CE	Vaatimustenmukaisuussymboli

Important

Veillez lire et mémoriser les instructions suivantes avant tout usage afin d'assurer votre propre sécurité. En cas de questions, veuillez contacter le fabricant ou votre distributeur. Conservez le manuel pour référence ultérieure. Les masques de soudage doivent être utilisés uniquement aux fins mentionnées dans le présent manuel.

1. Introduction

Lorsqu'il est utilisé conformément à ces consignes, le produit CleanAIR® Verus/Verus air est conçu pour protéger les yeux et le visage de l'utilisateur des radiations nocives, y compris dans la lumière visible, les rayons ultraviolets (UV) et infrarouges (IR) et des particules et éclaboussures brûlantes résultant des opérations de soudure et de découpe à l'arc, notamment MIG/MAG, TIG, SAE, gougeage à l'arc plasma et à l'arc air-carbone. Ce masque de soudage auto-obscurcissant n'est pas recommandé pour les opérations de soudage en hauteur industrielle, le soudage au laser ou la découpe au laser.

Le CleanAIR® Verus air est compatible avec les appareils respiratoires à air purifié CleanAIR® (ci-après PAPP) ou avec les appareils respiratoires à adduction d'air comprimé (ci-après « systèmes CleanAIR® à air comprimé ») et garantit ainsi la protection des voies respiratoires.

CleanAIR® est un équipement de protection individuel des voies respiratoires basé sur le principe de la surpression d'air filtré dans la zone de respiration. L'appareil est placé à la ceinture de l'utilisateur et filtre l'air de l'environnement avant de le transmettre à travers une conduite d'air jusqu'au masque de protection. La surpression empêche les produits contaminants d'entrer dans la zone de respiration. Cette légère surpression assure apporte en même temps un grand confort pour l'utilisateur même en cas d'utilisation prolongée.

2. Avant de commencer

- S'assurer que le masque est correctement monté et qu'il bloque totalement la lumière. Devant, la lumière ne doit pénétrer dans le masque qu'à travers la visière du filtre de soudage auto-obscurcissant.
- Ajuster la coiffe pour permettre un maximum de confort et pour offrir le meilleur champ de vision.
- Vérifier le niveau d'ombrage recommandé pour votre opération de soudage et ajuster le filtre auto-obscurcissant en conséquence (voir le tableau avec les niveaux d'ombrage recommandés).
- Vérifier que les plaques de protection ne sont pas endommagées, qu'elles sont propres et correctement installées. Remplacer la plaque immédiatement si elle est endommagée ou si des éclats ou des rayures en réduisent le champ de vision.
- Vérifiez que le verre du filtre de soudage n'est pas endommagé et qu'il est propre. S'il est endommagé, veuillez le remplacer immédiatement afin de garantir une bonne protection et une visibilité optimale.
- Vérifier que le masque de soudage et la coiffe ne sont pas endommagés.

AVERTISSEMENT – CleanAIR® Verus/CleanAIR® Verus air

- N'utiliser que des pièces de rechange et consommables originaux CleanAIR®/AerTEC™. En cas de doute, contactez votre distributeur autorisé. L'utilisation de pièces alternatives ou les modifications non indiquées dans ce manuel peuvent nuire à la protection et annuler la garantie ou rendre le produit non conforme aux classifications de protection et normes et certificats appropriés.
- Ne jamais placer le masque ou le filtre de soudage auto-obscurcissant sur une surface chaude.
- Les plaques de protection rayées ou endommagées doivent être régulièrement remplacées par d'autres originales de CleanAIR®. Avant d'utiliser une nouvelle plaque de protection, s'assurer de retirer tout film de protection supplémentaire des deux côtés. N'utiliser le masque CleanAIR® Verus/CleanAIR® Verus que dans la plage de températures de -5 °C à +55 °C.
- Ne pas utiliser de filtres minéraux tempérés sans films de protection appropriés.
- Remplacer la plaque de protection immédiatement si elle est endommagée ou si des éclats ou des rayures en réduisent le champ de vision.
- Ne pas exposer le filtre de soudage auto-obscurcissant aux liquides et le protéger de la saleté.
- Les matériaux pouvant entrer en contact avec la peau de l'utilisateur peuvent causer des réactions allergiques chez les personnes sensibles.
- Le masque de soudage, lorsqu'il est porté par dessus des lunettes de vue standard, peut transmettre l'impact et créer un danger pour le porteur.

Restrictions d'utilisation du masque CleanAIR® Verus air

Ne jamais utiliser le masque dans les environnements suivants et dans les conditions suivantes :

- la concentration d'oxygène dans l'environnement est inférieure à 17 %,
- dans des environnements enrichis en oxygène,
- dans des milieux explosifs,
- dans des environnements qui représentent une menace immédiate pour la vie et la santé.

Le masque ne protège pas contre les chocs violents, les explosions ou les substances corrosives.

Ne pas utiliser dans des environnements où l'utilisateur ne connaît pas le type de contamination ni sa concentration.

Ne pas utiliser lorsque le respirateur à adduction d'air filtré est éteint ou lorsque l'entrée d'air comprimé est fermée ! Dans ce cas, le système respiratoire offrira une protection respiratoire faible ou nulle. Il existe également un risque de concentration élevée de dioxyde de carbone (CO₂) et de déficit en oxygène à l'intérieur du masque.

Déplacez-vous vers un endroit sûr et prenez les mesures appropriées lorsque l'un des problèmes suivants survient lors de l'utilisation du masque :

- si le PAPP ou le système d'air comprimé cesse de fonctionner pour quelque raison que ce soit, veuillez immédiatement quitter la zone contaminée,
 - si vous remarquez une odeur nauséabonde, un goût désagréable ou ressentez une irritation en respirant,
 - si vous ne vous sentez pas bien ou si vous avez des nausées.
- Les filtres conçus pour filtrer les aérosols solides et liquides (filtres à particules) ne protègent pas l'utilisateur contre les gaz. Les filtres conçus pour filtrer les gaz ne protègent pas l'utilisateur contre les particules. Les filtres combinés doivent être utilisés dans les zones contaminées par les deux types de pollution.

3. Vérification, entretien et remplacement par des pièces de rechange

CleanAIR® Verus est un masque de soudage complet comprenant un écran de soudage avec filtre auto-obscurcissant et serre-tête. La version CleanAIR® Verus air dispose d'un système de distribution d'air supplémentaire. La durée de vie du masque et des visières dépend de nombreux facteurs tels que le froid, la chaleur, les produits chimiques, l'exposition au soleil ou une mauvaise utilisation. Le masque doit être inspecté quotidiennement afin de détecter tout endommagement de sa structure interne ou externe.

Une utilisation soigneuse et un entretien correct du masque de soudage en prolongent la durée de vie et améliorent votre sécurité !

Nettoyage :

- Après chaque période de travail, nettoyer la partie reposant sur la tête, vérifier chaque composant et remplacer les pièces endommagées.
- Le nettoyage doit être effectué dans une pièce suffisamment ventilée. Éviter l'inhalation de poussières nocives déposées sur les composants !
- Pour le nettoyage, utiliser de l'eau tiède (jusqu'à +40 °C) et du savon ou un autre détergent non abrasif et une brosse douce.
- Ne jamais utiliser des agents de nettoyage contenant des solvants ou des produits abrasifs.
- Après avoir nettoyé les différents composants avec un chiffon humide, il est nécessaire de les essuyer ou de les laisser sécher à température ambiante.
- Nous vous recommandons d'utiliser les liquides Klar-pilot CleanAIR® pour l'entretien des visières et des pièces en plastique.
- Ne pas mettre au lave-vaisselle ou au sèche-linge !

Réglages du filtre auto-obscurcissant

ALLUMÉ/ÉTEINT

- Le filtre de soudage s'allume automatiquement lorsqu'il détecte une source de lumière intense.
- Appuyez sur n'importe quel bouton pour vérifier si le verre fonctionne bien et pour activer les réglages de mode.

CONTRÔLE DE L'OMBRAGE (*PHOTO 1)

- Appuyez sur le bouton « M » (7) jusqu'à ce que l'indicateur de mode soit sur Shade (3), l'écran LED (6) affiche maintenant le numéro d'obscurcissement actuel.
- Appuyez sur le bouton « + » (8) et « - » (9) pour définir le numéro d'obscurcissement souhaité.
- Pour basculer entre les deux plages d'obscurcissement 5-8 et 9-13, maintenez n'importe quel bouton « M » (7), « + » (8), « - » (9) enfoncée pendant 3 secondes.
- Une fois que la plage a changé, utilisez « + » (8) et « - » (9) pour définir l'obscurcissement souhaité.

CONTRÔLE DE RETARD

- Appuyez sur le bouton « M » (7) jusqu'à ce que l'indicateur de mode soit sur Delay (4), l'écran LED (6) affiche maintenant le paramètre de retard actuel.

- FRÉ**
- Appuyez sur le bouton « + » (8) et « - » (9) pour définir le paramètre de retard souhaité. Le temps de retard peut être réglé de 1 (0,1 seconde) à -9 (0,9 seconde).

CONTRÔLE DE LA SENSIBILITÉ

- Appuyez sur le bouton « M » (7) jusqu'à ce que l'indicateur de mode soit sur Sensitivity (2), l'écran LED (6) affiche maintenant le paramètre de sensibilité actuel.
- Appuyez sur le bouton « + » (8) et « - » (9) pour définir le niveau de sensibilité souhaité. La sensibilité peut être réglée de 1 à 9. Plus le nombre est élevé, plus il sera sensible.

Orientations en matière de sensibilité

Les paramètres de sensibilité servent à indiquer aux verres auto-obscureissants avec quelle sensibilité ils doivent répondre en cas d'arc de soudage ou d'interférences. En raison des différents environnements de travail et des propriétés différentes des processus de soudage, des réglages sont nécessaires. La sensibilité doit être déterminée par les facteurs suivants : applications, intensité des applications, interférence :

Applications (arc stable, comme TIG CC, arc non stable, MMA/STICK, MIG, plasma, etc.)

Intensité des applications (très faible, faible-moyenne, moyenne-élevée)

Interférence (lumière directe forte, lumières fluorescentes fortes, arc de soudage à proximité, etc.)

Réglage de la sensibilité

1-2 Réglage le moins sensible – pour les applications à arc non stable à fort courant, dans des environnements avec beaucoup d'interférences.

3-4 Pour les applications à arc non stable à faible courant, dans des environnements avec beaucoup d'interférences.

5-6 Réglage par défaut – utilisé pour la plupart des types de soudage, en intérieur et en extérieur dans des conditions d'éclairage normal ou avec peu d'interférences.

7-8 Pour le soudage à faible courant ou des arcs stables, comme le TIG CC.

9 Le réglage le plus sensible, adapté à des soudage TIG à très faible courant ou des soudages dans lesquels une partie de l'arc est obscurci du champ de vision. Le verre est très sensible et peut devenir sombre si l'éclairage ambiant est trop fort ou s'il y a trop d'interférences.

Lorsque vous n'êtes pas sûr du numéro à utiliser, réglez d'abord à une valeur plus élevée, puis réduisez graduellement si des interférences existent jusqu'à ce que le verre ne les subisse plus.

Pour connaître le niveau d'obscurcissement recommandé, voir le tableau (9)

AVIS

DANS CERTAINS CAS EXTRÊMES, LA RÉDUCTION DES INTERFÉRENCES PEUT ÊTRE NÉCESSAIRE POUR PERMETTRE AU VERRE AUTO-OBSCUREISSANT DE FONCTIONNER CORRECTEMENT. LE SOUDAGE TIG ET LES OPÉRATIONS AVEC UN ARC PLUS STABLE EXIGENT DES RÉGLAGES DE SENSIBILITÉ PLUS FINE. LES NIVEAUX DE NUANCE SONT DONNÉS À TITRE INDICATIF SEULEMENT ET PEUVENT VARIER SELON LES BESOINS INDIVIDUELS.

MEULAGE

Appuyez sur le bouton « M » (7) jusqu'à ce que l'indicateur de mode soit sur « GRIND » (1), le masque est en mode Meulage. Ou appuyez sur le bouton « GRIND » d'accès rapide (10) pour basculer le verre entre le mode « GRIND » et « GRIND ».

Attention : lorsque le verre est en mode « GRIND », il ne répond à aucun arc de soudage. Assurez-vous qu'il n'est pas en mode « GRIND » avant de commencer à souder.

Note : Le mode « GRIND » sera désactivé automatiquement après 30 minutes. Utilisez le bouton GRIND d'accès rapide pour le réactiver.

VOYANT DE PILE FAIBLE

Si le voyant de pile faible (5) clignote toutes les 3 secondes, les piles sont faibles et il faut les remplacer immédiatement.

Remplacement de la pile (*PHOTO 2)

Détachez le filtre auto-obscureissant du casque (reportez-vous à la section REMPLACEMENT D'UN FILTRE DE SOUDAGE).

- Ouvrez le boîtier arrière dans le sens antihoraire.
- Remplacez la pile par une nouvelle.
- Remplacez le boîtier dans le sens horaire.

NE JAMAIS placer des piles usagées au milieu des déchets ménagers, car celles-ci sont très nocives pour l'environnement.

Recyclez toujours correctement les piles usagées et encouragez un soudage ÉCOLOGIQUE.

Remplacement de la plaque de protection interne (*PHOTO 3)

- Mettez l'ongle dans une rainure au milieu de la partie inférieure de la

plaque de protection interne et tirez.

- Insérez une nouvelle plaque de protection interne en la glissant dans les rails prévus à cet effet sur les côtés de l'ADF.

Remplacement de l'ADF (*PHOTO 4)

- Retirez le couvercle du bouton extérieur « GRIND » à l'aide d'un tourne-vis. Tournez le bouton « GRIND » pour qu'il passe facilement à travers le trou dans le casque.
- Libérez le ressort de rétention de l'ADF de son socle et retirez l'ADF du cadre préparé dans la coque du casque.
- Insérez l'ADF dans le cadre et sécurisez en enfonçant le ressort de rétention dans le socle.
- Insérez le bouton « GRIND » dans le trou dans la coque du casque et tournez-le de sorte que le couvercle soit de nouveau fixé au bouton.

Remplacement de la plaque de protection externe

- Placez le doigt dans une encoche sous la partie inférieure de la plaque de protection et tirez la plaque.
- Insérez la nouvelle plaque de protection sous les rainures sur les côtés de l'ouverture du filtre ADF en la pliant légèrement.

Réglage du MASQUE DE SOUDAGE ET DE LA COIFFE CleanAIR® Verus

Réglage de la coiffe (*PHOTO 5, 6, 8)

La coiffe peut être réglée à la taille souhaitée (circonférence de la tête) en tournant la molette arrière. La profondeur de la coiffe peut être réglée en repositionnant les quatre lanières verticales. Pour libérer les lanières de la coiffe, il suffit de les dégager des goupilles de sécurité. Insérez les lanières dans les goupilles lorsque vous avez trouvé la position optimale.

Remplacement de la coiffe

Pour remplacer la coiffe, appuyez sur les ailettes noires en haut du point de pivot, tout en faisant glisser la coiffe vers l'avant.

Pour insérer la nouvelle coiffe, faites glisser les rails dans la rainure au niveau du point de pivot. Les deux côtés doivent être placés à hauteur égale.

Réglage de l'inclinaison (angle de vision verticale) (*PHOTO 8)

L'inclinaison peut être réglée sur le côté gauche du masque en faisant tourner la molette de réglage, dans le sens horaire pour incliner le masque vers le bas, dans le sens antihoraire pour l'incliner vers le haut.

Réglage de distance (*PHOTO 6)

Réglez la distance entre le visage et l'ADF en appuyant sur les tiges noires en haut du point de pivot tout en faisant glisser le masque vers l'avant ou l'arrière. Libérez les tiges lorsque vous avez atteint la position optimale. Les deux côtés doivent être placés à hauteur égale.

Réglage de la direction du débit d'air

La direction du débit d'air vers la partie inférieure du masque peut être réglée avec le levier de réglage à l'extérieur du masque (*PHOTO 11), tandis que l'intensité peut être réglée avec les deux glissières à l'intérieur. Lorsque les deux glissières sont poussées vers le haut (« + »), vous maximisez le débit d'air qui arrive directement à votre bouche.

Lorsque les deux glissières sont poussées vers le bas (« - »), les conduites d'air latérales s'ouvrent et le débit est redirigé vers les côtés, ce qui réduit l'arrivée d'air vers votre bouche.

La direction du débit d'air fourni vers la partie inférieure du masque peut être réglée à travers le levier de réglage à l'extérieur du masque. (*PHOTO 11)

Remplacement du kit de fixation de la coiffe (*PHOTO 7)

Dévisser les deux molettes de serrage sur les côtés du masque et retirer les kits de fixation du masque de soudage.

Placez les nouveaux kits de fixation dans le masque de soudage avec l'écrou carré dans le trou rond du masque, des deux côtés.

Assurez-vous que vous avez bien placé la crémaillère sur le pignon dans le masque. Vissez les deux molettes de serrage des deux côtés dans l'écrou carré des kits de fixation et resserrez-les.

Fixez avec des vis externes à l'écrou carré. (PHOTO 8).

Stockage et durée de vie

Conservez le casque de soudage dans un endroit sec et propre à température ambiante, évitez les rayons directs du soleil (plage de température de -10 °C à +55 °C avec une humidité relative comprise entre 20 et 95 %). Le stockage prolongé à des températures supérieures à 45 °C peut réduire la durée de vie de la batterie.

Code produit	Description du produit
703001	Masque de soudage CleanAIR® Verus air 5-8/9-14
403001	Masque de soudage CleanAIR® Verus 5-8/9-14

Pièces détachées, accessoires:

Code produit	Description du produit
403097	Masque de soudage CleanAIR® Verus sans système de distribution de l'air, sans ADF
703097	Masque de soudage CleanAIR® Verus air, avec coiffe, sans ADF
720020	VariGEAR Airduct, coiffe avec conduit d'air
720010	VariGEAR Comfort, coiffe avec bandeau antitranspirant
720015	Bandeau antitranspirant VariGEAR (lot de 2)
720014	Rembourrage arrière VariGEAR
720016	Rembourrage supérieur VariGEAR
720017	Ensemble VariGEAR confort (ensemble de bandeau antitranspirant et rembourrages)
135160	Pile 3 V pour AerTEC™ S60 ADF
710060	Tuyau flexible léger QuickLOCK™
405162	Filtere auto-obscureissant AerTEC™ S60+, 5-8/9-14
703060	Joint de visage CleanAIR® Verus
703071	Protection de la tête, ignifuge (Verus, Omnira)
703072	Protection de la nuque, ignifuge (Verus, Omnira)
703073	Protection de la tête et de la nuque, ignifuge (Verus, Omnira)
704080	Plaque de protection externe
*100/65	Plaque de protection interne
702075	Insert dioptrique 1.5D, 107/51 mm
702074	Insert dioptrique 1D, 107/51 mm
702076	Insert dioptrique 2D, 107/51 mm
702077	Insert dioptrique 2.5D, 107/51 mm
703078	Porte-insert dioptrique pour CA Verus
703074	Couvre-chef protecteur, cuir (Verus, Omnira)
703075	Couvre-cou protecteur, cuir (Verus, Omnira)
720030	CleanAIR VariCap, y compris un harnais avec rembourrage

4. Combinaisons approuvées

Code produit	Description du produit	Cat
300000*	CleanAIR® AerGO®	TH3
810000*	CleanAIR® Basic	TH3
630000*	CleanAIR® Pressure	2A
670000*	CleanAIR® Pressure Flow Master	3B
510000*	CleanAIR® Chemical 2F	TH3

* incluant toutes les variantes dérivées

Ce produit est garanti conforme à la norme (EU) 2016/425 sur les EPI et a été testé conforme aux exigences des normes suivantes:

EN 166:2002	Organisme notifié pour les tests CE : ECS European Certification Service GmbH, Notified body 1883 Hüttfeldstraße 50, 73430 Aalen, Germany
EN 379+A1:2009	
EN 12941:1999 +A2:2009	Organisme notifié pour les tests CE : Occupational Safety Research Institute, v.v.i., Notified body 1024 Jeruzalémská 1283/9, 110 00, Prague 1, Czech Republic
EN 14594:2019	
EN 175:1998	Organisme notifié pour les tests CE : Institute for testing and certification třída Tomáše Bati 299, Louky, 763 02 Zlín, Czech Republic Notified body 1023

La déclaration de conformité est disponible sur : <https://www.clean-air.cz/doc>

Marquages conformément à la norme EN 379 (4/5-8/9-13 AT 1/11/12/379 CE)

CE 1883	identification de l'organisme notifié pour l'approbation CE
3/5-8/9-14	4 – numéro de nuance de protection à l'état ouvert 5-8/9-13 – numéros de nuance de protection à l'état fermé
AT	Identification du fabricant (ANTRA TECHNOLOGIES CO. LTD)
1/11/11	classes optiques – qualité optique/diffusion de la lumière/homogénéité/dépendance angulaire
NE 379	numéro de la norme

Marquages conformément à la norme NE 175 (NE 175 B CE)

NE 175	numéro de la norme
B	catégorie d'impact (impact d'énergie moyenne à 120 m/s)
CE	symbole de conformité
MS	Identification du fabricant (MALINA – Safety s.r.o.)

Marquages conformément à la norme NE 166 (166 MS 1 B CE)/(AT 1B CE)

MS (AT)	Identification du fabricant (MALINA – Safety s.r.o.) (ANTRA TECHNOLOGIES CO. LTD)
166	numéro de la norme
1	classe optique 1
B	résistance mécanique (particules éjectées rapidement, impact d'énergie moyenne)
CE	symbole de conformité

BEDIENUNGSANLEITUNG (GER)

Wichtig

Bitte lesen und merken Sie sich vor Gebrauch die folgenden Anweisungen, um Ihre eigene Sicherheit zu gewährleisten. Wenn Sie Fragen haben, kontaktieren Sie bitte den Hersteller oder Ihren Händler. Bewahren Sie das Handbuch zur späteren Bezugnahme auf. Der Schweißhelm darf nur für die im vorliegenden Handbuch aufgeführten Zwecke verwendet werden.

1. Einleitung

Bei sachgemäßer Verwendung gemäß dieser Anleitung schützt CleanAIR® Verus/Verus air die Augen und das Gesicht vor schädlicher Strahlung, einschließlich sichtbarem Licht, ultravioletter (UV) und infraroter (IR) Strahlung sowie heißen Funken und Spritzern, die beim Lichtbogenschweißen und Schneiden entstehen, wie z. B. beim MIG-, MAG-, WIG-, SMAW-, Plasmalichtbogenschweißen und Kohlelichtbogenfugenhobeln. Dieser Schweißhelm mit Verdunklungsautomatik empfiehlt sich nicht für schwere Überkopfschweißarbeiten, Laserschweißen oder Laserschneiden. CleanAIR® Verus air ist geeignet für die Verwendung mit reinigenden Druckluftatemgeräten (im Folgenden PAPR genannt) CleanAIR® oder mit Dauerstrom-Druckluftatemgeräten (im Folgenden „Druckluftsysteme CleanAIR®“ genannt) und dient dem Schutz der Atemwege. CleanAIR® ist ein persönliches Atemschutzsystem, das auf dem Prinzip des Überdrucks der gefilterten Luft in der Atemzone basiert. Das am Gürtel des Trägers angebrachte Atemgerät filtert die aus der Umgebung aufgenommene Luft und leitet sie durch den Luftkanal in den Schutzhelm. Der Überdruck verhindert das Eindringen von Verunreinigungen in die Atemzone. Gleichzeitig stellt dieser schwache Überdruck selbst bei langer Anwendung ein bequemes Tragen sicher, da beim Atmen keine Anstrengung nötig ist, um den Widerstand des Filters zu überwinden.

2. Bevor Sie mit der Arbeit beginnen

- Stellen Sie sicher, dass der Helm korrekt zusammengesetzt ist und jedes unbeabsichtigte Licht vollständig blockiert. Vorn darf das Licht nur durch den Sichtbereich des Schweißfilters mit Verdunklungsautomatik in den Helm einfallen.
- Stellen Sie das Kopfband ein, sodass Sie maximalen Komfort und das größte Sichtfeld haben.
- Überprüfen Sie die vorgeschriebene Farbstufe für ihre Schweißanwendung und passen Sie Ihren aktiven Filter entsprechend (siehe Tabelle mit empfohlene Farbstufen).

- Überprüfen Sie, ob die Schutzplatten unbeschädigt, sauber und richtig installiert sind. Ersetzen Sie Platten umgehend, wenn sie beschädigt sind oder wenn Spritzer oder Kratzer die Sicht beeinträchtigen.
- Überprüfen Sie, ob das Schweißfilterglas unbeschädigt und sauber ist. Ein beschädigtes Schweißfilterglas beeinträchtigt den Schutz und die Sicht und muss sofort ersetzt werden.
- Überprüfen Sie, ob der Schweißhelm und die Kopfbedeckung unbeschädigt sind.

WARNING – CleanAIR® Verus/CleanAIR® Verus air

- Verwenden Sie nur Original CleanAIR®/AerTEC™-Ersatzteile und Verbrauchsmaterialien. Wenden Sie sich im Zweifelsfall bitte an Ihren Vertragshändler. Die Verwendung von Ersatzkomponenten oder Änderungen, die nicht in diesem Handbuch angegeben sind, beeinträchtigen möglicherweise den Schutz und führen zum Erlöschen der Garantieansprüche oder dazu, dass das Produkt die Anforderungen der Schutzklassen und den einschlägigen Normen und Zertifizierungen nicht erfüllt.
- Legen Sie den Helm oder den aktiven Schweißfilter nie auf eine heiße Oberfläche.
- Zerkratze oder beschädigte Schutzplatten müssen regelmäßig durch Originalplatten von CleanAIR® ersetzt werden. Entfernen Sie die zusätzliche Schutzfolie von beiden Seiten, bevor Sie eine neue Schutzplatte verwenden. Verwenden Sie den Helm CleanAIR® Verus/CleanAIR® nur innerhalb eines Temperaturbereichs von -5 °C bis +55 °C.
- Verwenden Sie keine getemperten Mineralfilter ohne geeignete Schutzfolien.
- Ersetzen Sie die Schutzplatte umgehend, wenn sie beschädigt ist oder wenn Spritzer oder Kratzer die Sicht beeinträchtigen.
- Setzen Sie den aktiven Schweißfilter keinen Flüssigkeiten aus und schützen Sie ihn vor Verschmutzung.
- Materialien, die in Kontakt mit der Haut des Trägers kommen können, können bei empfindlichen Personen allergische Reaktionen auslösen.
- Wenn ein Schweißhelm über einer Standardbrille getragen wird, kann er Stöße übertragen und stellt eine Gefahr für den Träger dar.

Einschränkungen für die Verwendung von CleanAIR® Verus air

Verwenden Sie den Helm nie in folgenden Umgebungen und unter folgenden Bedingungen:

- Wenn die Sauerstoffkonzentration in der Umgebung niedriger als 17 % ist,
- in sauerstoffangereicherten Umgebungen,
- in explosiven Umgebungen,
- in Umgebungen, die eine unmittelbare Lebens- und Gesundheitsbedrohung darstellen.

Der Helm schützt nicht vor schweren Erschütterungen, Explosionen oder ätzenden Substanzen.

Nicht in Umgebungen mit unbekannter Verunreinigung oder unbekannter Konzentration verwenden.

Nicht verwenden, wenn das Druckluftatemgerät ausgeschaltet oder der Drucklufteinlass geschlossen ist! In diesem Fall bietet das Atemschutzsystem nur wenig oder keinen Atemschutz. Es besteht auch das Risiko der Bildung einer hohen Konzentration von Kohlendioxid (CO₂) und von Sauerstoffmangel im Kopfteil.

Begeben Sie sich in einen sicheren Bereich und ergreifen Sie geeignete Maßnahmen, wenn folgende Probleme bei der Verwendung des Helms auftreten:

- wenn das PAPR-Gerät oder das Druckluftsystem aus irgendeinem Grund nicht mehr funktioniert, muss der Benutzer den verunreinigten Arbeitsplatz unverzüglich verlassen,
- wenn Sie einen üblen Geruch, eine Reizung oder einen unangenehmen Geschmack beim Atmen bemerken,
- wenn Sie sich unwohl fühlen oder Übelkeit verspüren.

Filter, die zum Auffangen von festen und flüssigen Partikeln dienen (Partikelfilter), schützen nicht vor Gasen. Filter, die zum Auffangen von Gasen dienen, schützen nicht vor Partikeln. Wenn der Arbeitsplatz durch beide Verschmutzungsarten verunreinigt ist, müssen kombinierte Filter verwendet werden.

3. Bedienung, Wartung und Austausch von Ersatzteilen

CleanAIR® Verus ist ein kompletter Schweißhelm, der aus einem Schweißschirm mit automatischem Verdunkelungsfilter und Kopfband besteht. Version CleanAIR® Verus hat ein zusätzliches Luftverteilersystem. Die Lebensdauer des Helms und des Visiers hängt von vielen Faktoren ab, z. B. von Kälte, Hitze, Chemikalien, Sonnenlicht oder falscher Verwendung. Der Helm muss täglich auf mögliche Schäden an der Innen- oder Außenstruktur überprüft werden.

Sorgfältiger Gebrauch und ordnungsgemäße Wartung des Schweißhelms verlängert die Lebensdauer und erhöht Ihre Sicherheit!

Reinigung:

- Reinigen Sie nach jeder Arbeitsschicht den Kopfabschnitt, prüfen Sie die einzelnen Teile, und ersetzen Sie Teile, die beschädigt sind.

- Die Reinigung muss in einem Zimmer mit ausreichend Belüftung durchgeführt werden. Vermeiden Sie das Einatmen des schädlichen Staubs, der sich auf den einzelnen Teilen abgesetzt hat!
- Verwenden Sie zur Reinigung lauwarmes Wasser (bis zu +40 °C) und Seife oder einen anderen nicht scheuernden Reiniger und eine weiche Bürste.
- Es ist verboten, Reinigungsmittel zu verwenden, die Lösungsmittel enthalten.
- Nach der Reinigung von einzelnen Teilen mit einem feuchten Tuch müssen Sie sie trocken reiben oder bei Zimmertemperatur trocknen lassen.
- Es wird empfohlen, zur Pflege der Visiere und Kunststoffteile CleanAIR® Klar-pilot Reinigungsflüssigkeiten zu verwenden.
- Verwenden Sie keinen Geschirrspüler oder Trockner!

ADF-Einstellungen/Anpassung

EIN/AUS

- Der Schweißfilter schaltet sich automatisch ein, wenn eine starke Lichtquelle erkannt wird.
- Drücken Sie einen beliebigen Knopf, um zu überprüfen, ob das Glas ordnungsgemäß funktioniert, und um die Moduseinstellungen zu aktivieren.

FARBSTEUERUNG (*ABBILDUNG 1)

- Drücken Sie den Knopf „M“ (7), bis die Modusanzeige auf „Shade“ (3) steht. Auf dem LED-Bildschirm (6) wird jetzt die aktuelle Farbstufennummer angezeigt.
- Drücken Sie den Knopf „+“ (8) und den Knopf „-“ (9), um die gewünschte Farbstufennummer einzustellen.
- Um zwischen den beiden Farbbereichen 5 bis 8 und 9 bis 13 zu wechseln, halten Sie drei Sekunden einen beliebigen Knopf „M“ (7), „+“ (8), „-“ (9).
- Sobald der Bereich gewechselt hat, stellen Sie mit den Knöpfen „+“ (8) und „-“ (9) den gewünschten Farbton.

STEUERUNG DER VERZÖGERUNG

- Drücken Sie den Knopf „M“ (7), bis die Modusanzeige auf „Delay“ (4) steht. Auf dem LED-Bildschirm (6) wird jetzt die aktuelle Verzögerungsstufe angezeigt.
- Drücken Sie den Knopf „+“ (8) und den Knopf „-“ (9), um die gewünschte Verzögerungsstufe einzustellen. Es kann eine Verzögerungszeit von 1 (0,1 Sekunden) bis 9 (0,9 Sekunden) eingestellt werden.

STEUERUNG DER EMPFINDLICHKEIT

- Drücken Sie den Knopf „M“ (7), bis die Modusanzeige auf „Sensitivity“ (2) steht. Auf dem LED-Bildschirm (6) wird jetzt die aktuelle Empfindlichkeitsstufe angezeigt.
- Drücken Sie den Knopf „+“ (8) und den Knopf „-“ (9), um die gewünschte Empfindlichkeitsstufe einzustellen. Es kann eine Empfindlichkeit von 1 bis 9 eingestellt werden. Eine höhere Zahl bedeutet eine höhere Empfindlichkeit.

Richtlinie für die Empfindlichkeit

Die Einstellung der Empfindlichkeit sagt der Verdunkelungsautomatik, wie empfindlich sie auf den Schweißlichtbogen und Störungen reagieren soll. Je nach Arbeitsumgebungen und Eigenschaften der Schweißverfahren sind möglicherweise Anpassungen nötig. Die Empfindlichkeit wird anhand der folgenden Faktoren bestimmt: Anwendungen, Stromstärke der Anwendungen, Störungen:

Anwendungen (stabiler Lichtbogen, wie DC WIG, nicht-stabiler Lichtbogen, MMA/STICK, MIG, Plasma usw.)

Stromstärke der Anwendungen (sehr niedrig, niedrig-mittel, mittel-hoch)

Störungen (direktes, starkes Sonnenlicht, starke Leuchtstofflampen, Schweißlichtbogen in der Nähe usw.)

Einstellung der Empfindlichkeit

1-2 unempfindlichste Einstellung – für Hochstromanwendungen mit instabilem Lichtbogen, in Umgebungen mit starken Störungen.

3-4 für instabile Lichtbogenanwendungen mit niedrigem Strom, in Umgebungen mit starken Störungen.

5-6 Standardeinstellung – für die meisten Schweißarbeiten in Innenräumen und im Freien bei normalem Umgebungslicht und/oder geringen Störungen.

7-8 für Schwachstromschweißen oder Anwendungen mit stabilem Lichtbogen, wie z. B. DC-WIG.

9 empfindlichste Einstellung – geeignet für WIG-Schweißen mit sehr niedrigem Strom oder Schweißen, bei dem ein Teil des Lichtbogens nicht sichtbar ist. Das Glas ist sehr empfindlich und kann durch starkes Umgebungslicht oder Störungen dunkel werden.

Wenn Sie sich nicht sicher sind, welche Stufe geeignet ist, gilt als Faustregel, dass Sie zunächst die höhere Zahl einstellen und dann bei Störungen die Zahl schrittweise verringern, bis das Glas nicht mehr gestört wird.

Zur empfohlenen Farbstufe siehe Tabelle (9)

HINWEIS

IN EINIGEN SELTENEN AUSNAHMEFÄLLEN MÜSSEN DIE STÖRUNGEN REDUZIERT WERDEN, DAMIT DIE GLÄSER DER VERDUNKELUNGSAUTOMATIK ORDNUNGSGEMÄSS FUNKTIONIEREN. WIG UND ANWENDUNGEN MIT STABILEREM LICHTBOGEN ERFORDERN HÖHERE EMPFINDLICHKEITSEINSTELLUNGEN. DIE FARBSTUFEN SIND NUR RICHTWERTE UND KÖNNEN JE NACH ANFORDERUNGEN ABWEICHEN.

GRIND

Drücken Sie den Knopf „M“ (7), bis die Modusanzeige „GRIND“ (1) anzeigt. Der Helm ist auf Schlafmodus eingestellt. Oder drücken Sie den Schnellzugriffsknopf „GRIND“ (10), um das Glas zwischen den Modi „GRIND“ und „non-GRIND“ umzuschalten.

Warnung: Wenn sich das Glas im Modus „GRIND“ befinden, reagiert es nicht auf einen Schweißlichtbogen. Stellen Sie sicher, dass das Glas nicht im „GRIND“-Modus ist, bevor Sie mit dem Schweißen beginnen.

Hinweis: Der Modus „GRIND“ wird 30 Minuten nach der Aktivierung automatisch deaktiviert. Verwenden Sie den Schnellzugriffsknopf „GRIND“, um die Funktion wieder zu aktivieren.

ANZEIGE FÜR NIEDRIGE STROMVERSORGUNG

Wenn die Anzeige für schwache Akkus (5) alle drei Sekunden einmal blinkt, sind die Akkus schwach und müssen sofort ausgetauscht werden.

Austauschen des Akkus (*ABBILDUNG 2)

Nehmen Sie den Filter mit Verdunkelungsautomatik vom Helmschirm ab (siehe AUSTAUSCHEN DES SCHWEISSFILTERS).

- Öffnen Sie die hintere Abdeckung entgegen dem Uhrzeigersinn.
- Ersetzen Sie den Akku durch einen neuen Akku.
- Drehen Sie die Abdeckung auf der Rückseite im Uhrzeigersinn.

Entsorgen Sie verbrauchte Akkus **NIE** mit dem Hausmüll, da sie sehr umweltschädlich sind.

Bitte lassen Sie verbrauchte Akkus immer ordnungsgemäß recyceln und bleiben Sie beim Schweißen GRÜN.

Austauschen der Schutzplatte innen (*ABBILDUNG 3)

- Schieben Sie Ihren Fingernagel in eine Rille in der Mitte der Unterseite der inneren Schutzplatte und ziehen Sie sie weg.
- Setzen Sie die neue Innenschutzplatte ein. Schieben Sie sie in die vorbereiteten Schienen an den Seiten des ADF.

Austauschen des ADF (*ABBILDUNG 4)

- Entfernen Sie die Abdeckung des äußeren „GRIND“-Knopfs mit einem Schraubendreher. Drehen Sie den Knopf „GRIND“-Knopf, sodass er leicht durch das Loch in den Helm passt.
- Lösen Sie die ADF-Rückholfeder aus dem Schlitz und nehmen Sie den ADF aus dem Rahmen in der Helmschale.
- Setzen Sie den ADF in den Rahmen ein und sichern Sie ihn, indem Sie die Rückholfeder wieder in den Schlitz drücken.
- Schieben Sie den „GRIND“-Knopf wieder durch das Loch in der Helmschale. Drehen Sie ihn um, sodass die Abdeckung wieder auf dem „GRIND“-Knopf befestigt werden kann.

Austauschen der Schutzplatte außen

- Schieben Sie Ihren Daumen in die Vertiefung unterhalb des unteren Teils der Schutzplatte und ziehen Sie die Platte heraus.
- Setzen Sie die neue Schutzplatte in die Rillen an den Seiten der ADF-Filteröffnung ein, indem Sie sie leicht biegen.

Einstellungen des CleanAIR® Verus SCHWEISSHELMS UND KOPFBANDS**Austauschen des Kopfbands (*ABBILDUNG 5, 6, 8)**

Das Kopfband des Schutzhelms kann durch Drehen des Rads an der Rückseite für jede Kopfgröße eingestellt werden. Die Tiefe des Kopfbandes kann durch Umpositionieren der vier vertikalen Kopfgurte eingestellt werden. Um die Kopfgurte vom Kopfband zu lösen, ziehen Sie die Gurte einfach aus den Stiftverriegelungen heraus. Rasten Sie die Kopfgurte an den Stiftverriegelungen ein, wenn sie in der optimalen Position sind.

Austauschen des Kopfbands

Zum Austauschen des Kopfbands drücken Sie auf die schwarzen Laschen oben am Drehpunkt, während Sie das Kopfband nach vorne schieben. Zum Einsetzen des neuen Kopfbands schieben Sie die Schienen in die Rille am Drehpunkt. Beide Seiten müssen gleich positioniert sein.

Einstellen der Neigung (vertikaler Blickwinkel) (*ABBILDUNG 8)

Die Neigung kann auf der linken Seite des Helms durch Drehen des Neigungseinstellknopfes eingestellt werden. Durch Drehen des Knopfes nach rechts wird der Helm nach unten geneigt, durch Drehen nach links wird er nach oben geneigt.

Einstellen des Abstands (*ABBILDUNG 6)

Zum Einstellen des Abstands zwischen Gesicht und ADF drücken Sie die schwarzen Laschen oben am Drehpunkt und schieben den Helm nach vorne oder hinten. Lassen Sie die Laschen los, wenn Sie die optimale Position erreicht haben. Beide Seiten müssen gleich positioniert sein.

Einstellung der Luftstromrichtung

Die Luftstromrichtung zum unteren Teil des Helms kann mit dem Einstellhebel an der Außenseite des Helms angepasst werden (*ABBILDUNG 11). Die Intensität wird mit zwei Schiebern an der Innenseite des Helms reguliert.

Wenn Sie beide Schieber nach oben drücken („+“) erhöhen Sie den Luftstrom, der direkt auf Ihre Mund gerichtet ist.

Wenn Sie beide Schieber nach unten drücken („-“), öffnet sich der Luftkanal an der Seite und der Luftstrom wird auf beide Seiten verteilt. Der direkt auf Ihren Mund gerichtete Luftstrom verringert sich.

Mit dem Hebel außen am Helm kann die Luftstromrichtung in den unteren Teil des Helms angepasst werden (*ABBILDUNG 11).

Austauschen des Befestigungssets des Kopfbands (*ABBILDUNG 7)

Schrauben Sie die beiden Spannköpfe an den Seiten des Helms ab und entfernen Sie die Befestigungssets vom Schweißhelm.

Setzen Sie die neuen Befestigungssets in den Schweißhelm ein. Die Vierkantmutter passt auf beiden Seiten in das runde Loch des Helms.

Achten Sie darauf, dass Sie die Zahnstange in das Ritzel des Helms gesetzt haben. Schrauben Sie die Spannköpfe in die Vierkantmutter der Befestigungssets auf beiden Seiten und ziehen Sie sie fest. Mit den Schrauben außen an der Vierkantmutter befestigen. (ABBILDUNG 8).

Lagerung und Lagerfähigkeit

Lagern Sie den Schweißhelm an einem trockenen und sauberen Ort bei Raumtemperatur. Vermeiden Sie direkte Sonneneinstrahlung (Temperaturbereich von -10 °C bis +55 °C, relative Luftfeuchtigkeit zwischen 20 und 95 %). Eine längere Lagerung bei Temperaturen über 45 °C kann die Lebensdauer der Batterie verkürzen.

Produktcode	Produktbeschreibung
703001	Schweißhelm CleanAIR® Verus air 5-8/9-14
403001	Schweißhelm CleanAIR® Verus 5-8/9-14

Ersatzteile, Zubehör:

Produktcode	Produktbeschreibung
403097	Schweißhelm CleanAIR® Verus, ohne Kopfband, ohne ADF
703097	Schweißhelm CleanAIR® Verus air, inkl. Kopfband, ohne ADF
720020	VariGEAR Airduct, Kopfband inkl. Luftkanal
720010	VariGEAR Comfort, Kopfband inkl. Schweißband
720015	VariGEAR Schweißband (2er-Packung)
720014	Polsterung an der Rückseite VariGEAR
720016	Polsterung oben VariGEAR
720017	VariGEAR-Komfortset (Set aus Schweißband und Polstern)
135160	Akku 3 V für AerTEC™ S60 ADF
710060	Leichter flexibler Schlauch QuickLOCK™
405162	Automatischer Verdunkelungsfilter AerTEC™ S60+, 5-8/9-14
703060	Gesichtsabdichtung CleanAIR® Verus
703071	Schutzkopfhaut, flammenfest (Verus, Omnira)
703072	Halsschutzhaube, flammenfest (Verus, Omnira)
703073	Kopf- und Nackenschutzhaube, flammenfest (Verus, Omnira)
704080	Schutzplatte außen
*100/65	Schutzplatte innen
702075	Dioptrieneinsatz 1,5D, 107/51 mm
702074	Dioptrieneinsatz 1D, 107/51 mm
702076	Dioptrieneinsatz 2 D, 107/51 mm
702077	Dioptrieneinsatz 2,5D, 107/51 mm
703078	Dioptrieneinsatzhalter für CA Verus
703074	Kopfschutz, Leder (Verus, Omnira)

Produktcode	Produktbeschreibung
703075	Nackenschutz, Leder (Verus, Omnira)
720030	CleanAIR VariCap, inklusive Kopfband mit Polsterung

4. Zugelassene Kombinationen

Produktcode	Produktbeschreibung	Klasse
30 00 00*	CleanAIR® AerGO®	TH3
81 00 00*	CleanAIR® Basic	TH3
63 00 00*	CleanAIR® Pressure	2A
67 00 00*	CleanAIR® Pressure Flow Master	3B
51 00 00*	CleanAIR® Chemical 2F	TH3

* einschließlich aller Varianten

Dieses Produkt ist in Übereinstimmung mit der Verordnung (EU) 2016/425 über PSA zugelassen, geprüft und erfüllt die Anforderungen der folgenden Normen:

EN 166:2002 EN 379+A1:2009	Benannte Stelle für die CE-Zulassung: ECS European Certification Service GmbH, Notified body 1883 Hüttenstraße 50, 73430 Aalen, Germany
EN 12941:1999 +A2:2009 EN 14594:2019	Benannte Stelle für die CE-Zulassung: Occupational Safety Research Institute, v.v.i., Notified body 1024 Jeruzalémská 1283/9, 110 00, Prague 1, Czech Republic
EN 175:1998	Benannte Stelle für die CE-Zulassung: Institute for testing and certification třída Tomáše Bati 299, Louky, 763 02 Zlín, Czech Republic Notified body 1023

Konformitätserklärung verfügbar unter:
<https://www.clean-air.cz/doc>

Kennzeichnungen gemäß EN 379 (4/5-8/9-13 AT 1/1/1/2/3/79 CE)	
CE 1883	Identifizierung der benannten Stelle für die CE-Zulassung
3/5-8/9-14	4 – Wert der Schutzdichte bei aktiviertem Schutz 5-8/9-13 – Wert der Schutzdichte bei deaktiviertem Schutz
AT	Identifizierung des Herstellers (ANTRA TECHNOLOGIES CO. LTD)
1/1/1/1	Optische Klassen – optische Qualität/Lichtstreuung/Homogenität/Winkelabhängigkeit
EN 379	Nummer der Norm

Kennzeichnungen gemäß EN 175 (EN 175 B CE)	
EN 175	Nummer der Norm
B	Stoßbemessung (Aufprall mit mittlerer Energie 120 m/s)
	Konformitätssymbol
MS	Identifizierung des Herstellers (MALINA – Safety s.r.o.)

Kennzeichnungen gemäß EN 166 (166 MS 1 B CE)/(AT 1B CE)	
MS (AT)	Identifizierung des Herstellers MALINA – Safety s.r.o. (ANTRA TECHNOLOGIES CO. LTD)
166	Nummer der Norm
1	Optische Klasse 1
B	mechanische Festigkeit (Aufprall von Partikeln mit hoher Geschwindigkeit und mittlerer Energie)
	Konformitätssymbol

שמתשל ירדמ (HEB)

בוש

אם רלש קונוטח תא חיטבול ידכ שומישה ינפל תובאה תוארוה תא רוכזו ארק אנא שומישל ירדמה תא רומש. רלש ציפמה טא או ירציה טע רשק רוצ אנא, ותולא רל שי ידיתע ה. שמתשל ירדמה טורטמל קר רותיה תדסקב שמתשל שי. ידיתע

1. המדקה

איה, הלא תוארוהל סאתה CleanAIR® Verus/Verus air ב- שמתשל ראשכ לוגס-לוגב ענמ ענר, הארכ רוא ללוכ הקיזמ הניקז נכמ שמתשל ינפו יניע לע אגלה הננוט רותיה תוינקילפוא תשק רותיבר מירוקש מימ חסיתנו תוצונינו (IR) מודא-תת, (UV), אז רותיה תדסק. ומתפ תשק רויח, המזלפ תמק, המזלפ תמק, ומכ תוליע רותיה תוינקילפוא רובע תצלמומ הניא תיטמוטאה תורכתהה תלויכ תלבע רזיילב רותיה תוינקילפוא או רזייל רותיה, תודבק

לש ריווא ירדמה מילימש מוסינמ טע מושישל תמאתומ CleanAIR® Verus air טע סוחר ריווא ילעב המישנ ניקתה טע או CleanAIR® (ולהל), PAPER CleanAIR®, הציפצ המיחר לע הגהה תקפסמ רכבו (CleanAIR®) טע סוחר ריווא תורכמה, ולהל) המיפצ המיחר המישהה תכרעמ

לש רתי יחל ונרקע לע תסוסימה תישיא תייתמיש הגהה תכרעמ איה CleanAIR® הקלה ריוואה תא נוסמו שבוילה תרוחלז רבוחמ ששמה. המישהה זודאכ נוסמו ריווא מהמ ענמ רתי-יחל. אגמה תדסק קות לא ריוואה רוינצ רנד ותוא ריבעמו תיביסמה לש ותחונ תא תתא העובק ענמ טיטמב דא חל רתי-יחל. המישהה רזאל רודחל מימה תעב קבאיהל ירצו יניא שבוילש שוש, חוט-קורא שומישב רבודמ רשאכ מג, שבוילה נוסמה תודגתה לע רבגרתה ותמיש

2. דובעל מילחתמש ינפל

- מיפלא. ירקמ רוא לכ תמסוח יאיהשו הנוכח הרוצב הבכרה תדסקהש אדו תלויכ לעב רותיהה נוסמ לש הימצא רזאל רנד קר תדסקה רותיה רודחל רואה לויכ תיטמוטאה תורכתהה
- הייארה הדש תא רל קפסל ידכו תיברמ תחונ חיטבול ידכ שארה דויצ תא נאוכ ו. רותיב בכרה
- יטמוטאה תורכתהה נוסמ תא נאוכ רלש רותיהה מושייל השורה לצה תמר תא קודב (תוצלמומה לא תמר טע מלביט יניע) סאתהה תיט הנוכח הרוצב מינקתומו מייק טע, קזמה תוחולל קוז טורג אלש אדויל ידכ קודב הדש תא מיתחפמ תושישו או מיתנ טע או, מוסיפ אה טע חולה תא דימ רילהה היארה
- רותיהה נוסמ תשדע. הייקנו הניקת איהש אדויל ידכ רותיהה נוסמ תשדע תא קודב דימ. תהוא רילהלה שוי תוארלו הגהלה תקיממ המוסיפ וקוזינ אל שארה דויצ רותיהה תדסקב אדו

CleanAIR® Verus/CleanAIR® Verus air – הרצאה

- CleanAIR®/AerTEC™ לש מיירוקמ מילכתמ מירמוחו רוליח יקלחב קר שמתשל שי
- רעזל מורגל או תיוראהה תרגסמ ולשכל תועיבת לש ופקות תועיקל מורגלו הגה מיטוולרה מירושיאוה מינקתומו הגהה יאויסמ גורחל
- תיטמוטאה תורכתהה תלויכ לעב רותיהה נוסמ תא או תדסקה תא חיות לע מלועל טע. חתששל לע
- CleanAIR® לש מיירוקמ מילכתמ מיטורט או מימוגמ תוחול ירדס פואב רילהלה שי ינפל. מידדצה ינמ תפסונ אהה מיטיל לכ ריסחל אדו, שדח נמ חולב שומישה ינפל ז'רסמנט חונט קר CleanAIR® Verus air תדסקב שמתשה
- סיוולצ תולעמ 55+ וניל סיוולצ תולעמ-5 וניבש תור המיאתמ נמ בכשל אלש מייקומו מייורנימ מינסממ שמתשהל ויא
- הדש תא מיתחפמ תושישו או מיתנ טע או, מוסיפ אה טע חולה תא דימ רילהה היארה
- אגלה שוי מילונל תיטמוטאה תורכתהה תלויכ לעב רותיהה נוסמ תא פושחל ויא
- רולכל ינפמ ילעל תיגירלא תובוגלת מורגל מילועל שבוילה לש רוע טע עגמב אובל מיושיעש מירמוח רכל שיגרש ימל
- רכבו, תועינפ ריבעהל הלועל תוליעל תויטפוא מייקשמה לעמ רותיהה תדסק תשיבל שבוילה רובע הנכס רוציל

CleanAIR® Verus air – שומישה לע תוביבס

נהלהל מיתנתבו תוביבס תדסקב שמתשהל ויא

- 17%-מ רומנ הביבסב אצמחה זוכיר מא
- אצמחב תרשעומ תוביבסב
- הצפנמ הריואב
- תואיריבלי מילח תידיימ הנוכח תוהומה תוביבסב
- מיביצוריק מירמוח או מיצויפי מישק מיעזעז ינפמ הגמ הניא תדסקה זוכיר תא או מוהיזה גוס טע עדי שמתשהל ויא וקבש תוביבסב שמתשהל ויא ריוואה תסיכ רשאכ או הוכמ ריוואה רהטמ מילימשמה ששמה רשאכ שמתשהל ויא (CO₂) ומתפה תעמחחוד לש הובג זוכיר תורבטעה לש נויכס מייק, נאוכ. לילכ טע תדסקה קותב אצמח-רסח לשו
- תואבה תועיבה נמ תתא רשאכ מיתחפמ מיעצמאב טוקנלו חוטב מוקימל רובעל רילהל תדסקב שומישה תעב תושחרתמ

- טע-ה ביח, הישכל הביסמ לעופל מייקספמ סוחרה ריוואה תכרעמ ה-PAPR-טע מא
- בויע, אלל מוזמה הדובעה מוקמ תא בזועל שמת
- המישהה רלהמב מיעני-תילב מעטב או יוריגב או הנחצב לקתה הטע מא
- בוטב טע גניאשו או הלייב טע הטע מא

הדסקב לוגעה רוחה לש מידדצה ישמ היהי.
 רותל מידדצה ישמ חתמה ירותפכ תא בבוס. הדסקב מיינישה לע ספה תא תחנהא אדו.
 שמתא קדחה וניכה תוכרע על עבורמה סואה
 (8. הנמת). עבורמה סואה לע מיינוציח מייגרם סע קדח

אווה PPE-ל סחיב 2016/425 (EU) הנקתל סאוכת רשא הז רצומ
מיאיבה מינקתה תושירדב דמועז אצמנו קדבנ

EN 166:2002 EN 379+A1:2009	CE: רושיאל קמסומה יפריאה פוגה ECS European Certification Service GmbH, Notified body 1883 Hüttfeldstraße 50, 73430 Aalen, Germany
EN 12941:1999 +A2:2009 EN 14594:2019	CE: רושיאל קמסומה יפריאה פוגה Occupational Safety Research Institute, v.v.i., Notified body 1024 Jeruzalémská 1283/9, 110 00, Prague 1, Czech Republic
EN 175:1998	CE: רושיאל קמסומה יפריאה פוגה Institute for testing and certification třída Tomáše Bati 299, Louky, 763 02 Zlín, Czech Republic Notified body 1023

קדמ ייחו יסאחא
 רואל הפישתחמ ענמיא, דרחה תורטרפמטב יקנב שגו מוקמב רותירה תדסק תא יסאח
 תוחל סע סויוצל תולעמ 55+ ניבל סויוצל תולעמ 10- ניב הרטרפמט חווט) רישי שמש
 לוכי סויוצל תולעמ 45 לעמ תורטרפמטב רורא חווטל יסאחא. (95% ניבל 20 ניב תיטחי
 הללוה לש מיחה רורא תא מצמל

רצומה דוק	רצומ רואית
703001	CleanAIR® Verus air 5-8/9-14 רותיר תדסק
403001	CleanAIR® Verus 5-8/9-14 רותיר תדסק

מיוולג מיריבא, פולוח יקלח

רצומה דוק	רצומ רואית
403097	ADF אלל, שאר דויצ אלל CleanAIR® Verus רותיר תדסק
703097	ADF אלל, שאר דויצ ללוכ CleanAIR® Verus air רותיר תדסק
720020	ריווא תלעת ללוכ שאר דויצ - VariGEAR ריווא תלעת
720010	העז גפוס טרס ללוכ VariGEAR Comfort, שאר דויצ
720015	(2) לש הליבח) VariGEAR העיז גפוס טרס
720014	VariGEAR תירוחא הדיפר
720016	VariGEAR הנטילע הדיפר
720017	(תודיפוח) העז גפוס טרס לש הכרע) VariGEAR תוחונ תכרע
135160	AerTEC™ S60 ADF רבע 3V הללוס
710060	QuickLOCK™ שימו לק רוכי
405162	AerTEC™ S60 5-8/9-14 תיטמוטוא תוהכתה תלוכי לעב גנסמ
703060	CleanAIR® Verus מינפ מטא
703071	(Verus, Omnira) הבהל בכעמ, וגמ שאר יוסיכ
703072	(Verus, Omnira) הבהל בכעמ, וגמ ראוצ יוסיכ
703073	(Verus, Omnira) הבהל בכעמ, וגמ שאר ראוצ יוסיכ
704080	ינציח הנגה חול
*100/65	ימינפ הנגה חול
702075	מ"מ 1,5D, 107/51 ירטפואיד פיסומ
702074	מ"מ 1D, 107/51 ירטפואיד פיסומ
702076	מ"מ 2D, 107/51 רטפוד פיסומ
702077	מ"מ 2,5D, 107/51 ירטפואיד פיסומ
703078	CA Verus רבע תירטפוד תסוות קיזחמ
703074	(Verus, Omnira) רוע, וגמ שאר יוסיכ
703074	(Verus, Omnira) רוע, וגמ ראוצ יוסיכ
720030	CleanAIR VariCap מידופיר סע שאר יוסיכ ללוכ

מירשומא מביולישי 4.

רצומה דוק	רצומ רואית	גוויס
300000*	CleanAIR® AerGO®	TH3
810000*	CleanAIR® Basic	TH3
630000*	CleanAIR® Pressure	2A
670000*	CleanAIR® Pressure Flow Master	3B
510000*	CleanAIR® Chemical 2F	TH3

רכמ מיקפומה מיטאירווה לכ ללוכ*

תבותכ הנימ תימרופוק תרהצ:
<https://www.clean-air.cz/doc>

יפ לע מינומיס EN 379 (4/5-8/9-13 AT 1/1/1/2/3/79 CE)	
CE 1883	CE רושיאל קמסומה יפריאה פוגה יוהיז
3/5-8/9-14	חופת בצמב הללצהב הנגה תללצה רפסמ - 4 רוגס בצמב הללצהב הנגה תללצה רפסמ - 5-8/9-13
AT	רציה יוהיז (ANTRA TECHNOLOGIES CO. LTD)
1/1/1/1	תוינגומה/רוא רודיפ/תיטפוא תוכיא - מייטפוא מיגוויס תתיזוו תולת
EN 379	וקתה רפסמ

EN 175 (EN 175 B CE) יפ לע מינומיס	
EN 175	וקתה רפסמ
B	120מ/ש) תינויב היגרנא תעפשה) תינויב תיטגרנא העפשה גוריד
CE	תנומיאת למס
MS	(MALINA – Safety s.r.o.) רציה יוהיז

EN 166 (166 MS 1 B CE)/(AT 1B CE) יפ לע מינומיס	
MS (AT)	(MALINA – Safety s.r.o.) רציה יוהיז (ANTRA TECHNOLOGIES CO. LTD)
166	וקתה רפסמ
1	1 יטפוא גוויס
B	תיטגרנא העפשה, ההובג תוריהמב מיקיקלה) ינכמ קזוח (תינויב
CE	תנומיאת למס

HASZNÁLATI UTASÍTÁS (HUN)

Fontos

Kérjük, saját biztonsága érdekében használat előtt olvassa el, és jegyezze meg az alábbi utasításokat. Ha bármilyen kérdése van, kérjük, forduljon a gyártóhoz vagy a forgalmazóhoz. Őrizze meg a kézikönyvet, a későbbiekben szüksége lehet rá. A hegesztő fejpajzsát kizárólag a kézikönyvben felsorolt célokra szabad használni.

1. Bevezetés

A CleanAIR® Verus COMBI/Verus air rendelésszerűen védi a felhasználó szemét és arcát a káros sugárzástól, ideértve a látható fényt, az ultraibolya (UV) és infravörös (IR) sugárzást, valamint az lvhegesztés és vágás, például a MIG, MAG, TIG, SMAW, plazmaes és széníves gyökragas alkalmazások során keletkezett forró szikráktól és fröccsenésektől. Ez az automatikusan elsőtétülő hegesztősisak nem ajánlott nagy terhelésű, fejmagasság feletti hegesztési alkalmazásokhoz, valamint lézerhegesztéses, illetve lézervágásos alkalmazásokhoz.

A CleanAIR® Verus air CleanAIR® légtisztító rendszerekkel (powered air purifying respirators, a továbbiakban PAPP) vagy állandó adagolású nyomolevegős légzésvédő készülékekkel (a továbbiakban „sűrített levegős rendszer”) való használathoz van kifejlesztve, és ezáltal a légzőrendszer védelmét biztosítja.

A CleanAIR® egyéni légzésvédelmi rendszer, mely a légzési zóna szűrt levegőjének túlnyomásán alapul. A légtisztító rendszer a viselő száján van elhelyezve, és megsűríti a környezetből érkező, majd a levegőcsőn keresztül a védősíksiba szállított levegőt. A túlnyomás megakadályozza, hogy szennyezések kerüljenek a légzési zónába. Ez az enyhe túlnyomás biztosítja ugyanakkor a készülék viselőjének kényelmét hosszas használat esetén is, mivel a viselőnek nem kell a légzés során a szűrőt ellenállást leküzdenie.

2. Mielőtt a munkát elkezdené

- Győződjön meg arról, hogy a sisak megfelelően van összeszerelve és teljesen elzár minden esetleges fényt. Szembőlről fény csak az automatikusan elsőtétülű hegesztőszűrő kitekintő ablakán keresztül lehet hatni be a sisakba.
- Igazítsa a fejedőt úgy, hogy az maximális komfortot és a lehető legátógóbb látászsóget nyújtson.
- Ellenőrizze a hegesztési alkalmazásához előírt árnyalatszintet és igazítsa az automatikusan elsőtétülű szűrőt ennek megfelelően (lásd a táblázatot az ajánlott árnyalatszintekkel).
- Ellenőrizze, hogy a védőlemezek épek, tiszták és helyesen vannak felszerelve. Azonnal cserélje le a védőlemezt, ha az megsérült, illetve ha félrcsúszott anyag vagy karcolás korlátozza a látást.
- Ellenőrizze, hogy a hegesztőszűrő-lencse ép és tiszta. A megsérült hegesztőszűrő-lencse korlátozza a védelmet és a láthatóságot, és azonnal ki kell cserélni.
- Ellenőrizze, hogy a hegesztő fejpaizs és a fejedő épek.

FIGYELMEZTETÉS – CleanAIR® Verus/CleanAIR® Verus air

- Csakis eredeti CleanAIR®/AerTEC™ cserealkatrészeket és fogyószóket használjon. Kétség esetén forduljon engedélyezett forgalmazóhoz. Bármely helyettesítéskor alkatrészt használata, illetve a jelen kézikönyvtől eltérő bármely módosítás fogantatása gátolhatja a védelmet és érvényteleníti a kártérítési kérelmeket, illetve oda vezet, hogy a termék többé nem felel meg a védelmi besorolásnak és a vonatkozó szabványoknak, illetve tanúsításoknak.
- Soha ne helyezze a sisakot, illetve az automatikusan elsőtétülű szűrőt forró felületre.
- A megkarcolódott vagy károsodott védőlemezeket rendszeresen időközönként eredeti CleanAIR® termékekkel kell lecserélni. Új védőlemez használata előtt győződjön meg arról, hogy mindkét oldalon eltávolításra került bármely további védőfólia. A CleanAIR® Verus/CleanAIR® Verus air sisakot csakis a -5 °C és +55 °C közötti hőtartományban használja.
- Ne használjon lágyított ásványi szűrőket megfelelő védőfóliák nélkül.
- Azonnal cserélje ki a lemezt, ha az megsérült, illetve ha félrcsúszott anyag vagy karcolás korlátozza a látást.
- Ne tegye ki az automatikusan elsőtétülű szűrőt folyadék hatásának és védje a szennyeződéstől.
- A viselőjének bőrével érintkező anyagok allergiás reakciókat válthatnak ki az arra érzékeny egyéneknek.
- A normál szemészeti szemüvegekkel használt hegesztősisak útást továbbbíthat és ezáltal kockázatot jelent viselője számára.

CleanAIR® Verus air használatára vonatkozó korlátozások

Soha ne használja a sisakot az alábbi környezetekben, illetve az alábbi feltételek között:

- ha a környezet oxigénkoncentrációja alacsonyabb, mint 17%,
- oxigénnel dúsított környezetekben,
- robbanékony légkörben,
- olyan környezetekben, amelyek azonnali veszélyt jelentenek az életre és az egészségre nézve.

A sisak nem biztosít védelmet komoly rázkódások, robbanások vagy korrozív anyagok ellen.

Ne használja olyan környezetben, amelyben a felhasználó nem ismeri a szennyeződés típusát vagy annak koncentrációját.

Ne használja, amikor az aktív légtisztító légtökeztülék ki van kapcsolva, vagy amikor a sűrített levegő bemenete zárva van! Ebben az esetben a légzésvédelmi rendszer kevés vagy semmilyen légzésvédelmet nem nyújt. Ráadásul fennáll annak kockázata, hogy nagy koncentrációjú széndioxid (CO₂) halmozódik fel és oxigénhiány alakul ki a sisak belsejében. Ha a sisak használata során az alábbi problémák bármelyikét tapasztalja, menjen biztonságos helyre, és tegye meg a szükséges intézkedéseket:

- ha a PAPP vagy a sűrített levegős rendszer működése bármilyen okból leáll, a felhasználónak késedelem nélkül el kell hagynia a szennyezett munkakörnyezetet.
 - ha a légzés során kellemetlen szagot, irritációt vagy kellemetlen ízt érez.
 - ha rosszul érzi magát vagy szédül.
- A szilárd és folyékony részecskékhez tervezett szűrők (részecskeszűrők) nem védik a felhasználót a gázok ellen. A gázokhoz tervezett szűrők nem

védik a felhasználót a részecskék ellen. Ha a munkakörnyezetben mindkét típusú szennyeződés megtalálható, kombinált szűrő használata szükséges.

3. Beállítás, karbantartás és pótkatrészek cseréje

A CleanAIR® Verus teljes hegesztősisak, mely hegesztőpaizsból áll, beleértve az automatikusan elsőtétülű szűrőt és a fejpántot. A CleanAIR® Verus air verzió kiegészítő levegőelosztással rendelkezik. A sisak és a maszkok élettartamát számos tényező befolyásolja, így például a hideg, a meleg, a vegyszerek, a napfény, vagy a helytelen használat. A sisakot naponta kell ellenőrizni, hogy a belső vagy külső szerkezetén vannak-e sérülések.

A hegesztő fejpaizs gondos használata és helyes karbantartása növeli ennek üzemi élettartamát, és fokozza az Ön biztonságát!

Tisztítás:

- Minden munkaváltás után tisztítsa meg a fejrészt, ellenőrizze az egyes alkatrészeket, és cserélje ki a sérült alkatrészeket.
- A tisztítást kellően szellőztetett teremben kell végezni. Kerülje az egyes alkatrészekre lerakódott káros por beelégését!
- A tisztításhoz langyos (legfeljebb +40 °C) vizet, szappant vagy egyéb nem sűrítő hatású mosószer, és egy puha kefével használjon.
- Tilos oldószereket tartalmazó tisztítószereket használni.
- Miután az egyes alkatrészeket nedves törölközővel megtisztította, szárazra kell törölnie ezeket, vagy hagynia kell, hogy szobahőmérsékleten száradjanak meg.
- A maszkok és műanyag részek gondozásához CleanAIR® Klar-pilot folyadék javasolt.
- Ne használjon mosogatógépet vagy szárítót!

ADF beállítások/igazítás

BE/KI

- A hegesztőszűrő automatikusan kapcsol be, amint erős fényforrást érzékel.
- Nyomjon meg bármely gombot és ellenőrizze, hogy a lencse megfelelően működik-e és aktiválja a Mód igazításokat.

ÁRNYALATVEZÉRLÉS (*1. KÉP)

- Nyomja az „M” gombot (7) mindaddig, míg a mód mutató az Shade (3) beállításban van, a LED képernyő (6) most az aktuális árnyalat számot mutatja.
- Nyomja a „+” gombot (8) és a „-” gombot (9) az óhajtott árnyalat szám beállításához.
- A két számkala, az 5–8 és a 9–13 közötti váltáshoz nyomja meg és tartson lenyomva bármely gombot, legyen az „M” (7), „+” (8), vagy „-” (9). 3 másodperc erejéig.
- Amint skálát váltott, a „+” (8) és „-” (9) gomb segítségével állíthatja be az óhajtott árnyalatot.

KÉSELTETÉSVÉZÉRLÉS

- Nyomja az „M” gombot (7) mindaddig, míg a mód mutató a Delay (4) beállításban van, a LED képernyő (6) most az aktuális késleltetés beállítását mutatja.
- Nyomja a „+” gombot (8) és a „-” gombot (9) az óhajtott késleltetés beállításához. A késleltetési idő 1 (0,1 másodperc)–9 (0,9 másodperc) között állítható.

ÉRZÉKENYSÉGVÉZÉRLÉS

- Nyomja az „M” gombot (7) mindaddig, míg a mód mutató az Sensitivity (2) beállításban van, a LED képernyő (6) most az aktuális érzékenység beállítását mutatja.
- Nyomja a „+” gombot (8) és a „-” gombot (9) az óhajtott érzékenység szint beállításához. Az érzékenység 1 és 9 között állítható. Minél nagyobb a szám, annál nagyobb az érzékenység.

Érzékenységi iránymutató

Az érzékenységi beállítások azt a célt szolgálják, hogy utasítsák az automatikusan elsőtétülű lencsét, mennyire érzékenyen reagálják le a hegesztőívet és az interenciákat. Lévény, hogy a munkakörnyezetek és a hegesztési folyamat jellegzetességei különböznek, igazítás válhat szükségessé. Az érzékenységet a következő tényezők határozzák meg: alkalmazások, az alkalmazások áramerőssége, interferencia:

Alkalmazások (stabil iv, például DC TIG, nem stabil iv, MMA/STICK, MIG, plazma stb.)

Alkalmazások áramerőssége (nagyon alacsony, alacsony-közepes, közepes-nagy)

Interferencia (közvetlen erős napfény, erős fluoreszkáló fények, szomszédos hegesztési iv stb.)

Érzékenységi beállítások

1–2 Ez a legkevésbé érzékeny beállítás – nagy áramerősségű nem stabil ives alkalmazásokhoz, erős interenciát mutató környezetekben.

3–4 Alacsony áramerősségű nem stabil ives alkalmazásokhoz, erős interenciát mutató környezetekben.

5–6 Alapértelmezett beállítás – a legtöbb hegesztéstípus esetén, úgy beltéri, mint kültéri alkalmazásoknál használják normál környezeti megvilágítás és/vagy alacsony interferencia feltétele mellett.

HUN 7-8 Alacsony áramerősségű hegesztéshez vagy stabil ív, így például DC TIG alkalmazáskor.

9 Ez a legérzékenyebb beállítás, és a nagyon alacsony áramerősségű TIG hegesztésnél, illetve olyan hegesztésnél használják, ahol az ív részben nem látható. A lencse nagyon érzékeny és akár az erős környezeti fény, illetve interferenciák miatt is besötétülhet.

Ha nem tudja, melyik számot használja, a hüvelykujj szabály szerint először nagyobb számot kell beállítani, majd egyenként csökkenteni, ha van interferencia mindaddig, míg a lencse nem interferál.

Az ajánlott árnyaltszint kiválasztásához használja a táblázatot (9)

MEGJEGYZÉS

VANNAK OLYAN RITKA SZÉLSŐSÉGES ESETEK, AMIKOR AZ INTERFERENCIÁT CSÖKKENTENI SZÜKSÉGES AZHOZ, HOGY AZ AUTOMATIKUSAN BESÖTÉTÜLŐ LENCSE MEGFELELŐEN MŰKÖDJÖN. A TIG ÉS A STABILABB ÍV ALKALMAZÁSOK MAGASABB ÉRZÉKENYSÉGI BEÁLLÍTÁSOKAT IGÉNYELNEK. AZ ÁRNYALTSZINTEK CSAK TÁJÉKOZTATÓ JELLEGEL VANNAK MEGADVA, ÉS EGYÉNI IGÉNYEK SZERINT VÁLTOZTATHATÓK.

CSISZOLÁS

Nyomja az „M” gombot (7), míg a Mód mutató a „GRIND” (1) beállításához ér és a sisak csiszolás módra állítódik. Vagy nyomja meg a Gyors elérés „GRIND” gombot (10), hogy a lencsét „GRIND” és „non-GRIND” mód között váltakoztassa.

Figyelmeztetés: Amikor a lencse „GRIND” módban van, akkor hegesztőívre nem reagál. Győződjön meg arról, hogy nincs „GRIND” módban, mielőtt a hegesztést indítanáGRIND

Megjegyzés: A „GRIND” mód automatikusan deaktiválódik az aktiválása utáni 30 perc elteltével. Használja a Gyors elérés GRINDgombot ahhoz, hogy újra aktiválja.

ALACSONY TÖLTÖTTSÉGI SZINT MUTATÓ

Ha az akkumulátorelem alacsony töltöttségi szint mutató (5) 3 másodpercenként pillog, akkor alacsony az akkumulátorelem töltöttségi szintje és azonnal le kell cserélni.

Az akkumulátorelem cseréje (*2. KÉP)

Váltsza le az automatikusan elsőtétető szűrőt a sisakpajzstól (lásd A HEGESZTŐSZÜRŐ CSERÉJE).

- Nyissa a hátulsó fedelet az óramutató járásával ellentétes irányba.
- Cserélje le az akkumulátorelemet újjal.
- Forgassa el a hátlapot az óramutató járásával egyező irányba.

SOHA ne dobja a fáradt akkumulátorelemeket háztartási hulladékba, mivel a környezet szempontjából nagyon toxikusak. Kérjük, a fáradt akkumulátorelemek újrahasznosítását mindig megfelelőképp végezze, és maradjon ZÖLD a hegesztés során.

A belső védőlemez cseréje (*3. KÉP)

- Illesse körmét a belső védőlemez alján közepén található rovatkába, és gyakoroljon húzó nyomást eféle.
- Helyezze be az új védőlemezt úgy, hogy ehhez az ADF oldalainál kialakított sínekre csúsztassa.

Az ADF cseréje (*4. KÉP)

- Távolítsa el a külső „GRIND” gomb fedelét csavarhúzó segítségével. Forgassa el a „GRIND” gombot úgy, hogy könnyedén menjen át a furaton a sisakba.
- Szabadítsa ki az ADF tartórúgot a horonyból és távolítsa el az ADF-et a sisak burkolatban előkészített keretből.
- Illesse be az ADF-et a keretbe és rögzítse úgy, hogy a tartórúgot vízszanyomja a horonyba.
- Helyezze vissza a „GRIND” gombot a furaton keresztül a sisak burkolatba és fordítsa el úgy, hogy a fedelet vissza lehessen tenni a „GRIND” gombrá.

A külső védőlemez cseréje

- Illesse hüvelykujját a védőlemez alján közepén található rovatkák egyikébe és húzza ki a lemezt.
- Helyezze be az új védőlemezt az ADF szűrő nyílás oldalsó rovatkáiba úgy, hogy ehhez enyhén meghajlíja.

A CleanAIR® Verus HEGESZTŐSISAK ÉS FEJFEDŐ IGAZÍTÁSA

A fejfedő igazítása (*5., 6., 8. KÉP)

A fejfedő mérete (a fej kerülete) úgy igazítható, hogy ehhez a hátsó kereket forgatja el bármely fejméretre történő igazítás érdekében. A fejfedő mélysége úgy állítható, hogy ehhez áthelyezi a négy függőleges fejpántot. A fejpántok fejfedőből történő kiszabadítása érdekében egyszerűen húzza ki a pántokat a csaprgőtökből. Kattintsa a fejpántokat a csaprgőtökre amint az optimális pozíciót elérte.

A fejfedő cseréje

A fejfedő cseréjéhez nyomja meg a fekete füleket a forgáspont tetején, miközben a fejfedőt előre csúsztatja.

Az új fejfedő telepítéséhez csúsztassa a síneket a forgáspont rovatkáiba. Mindkét oldalon egyformák kell pozícionálni.

Dőlés (függőleges látószög) igazítása (*8. KÉP)

A dőlést a sisak bal oldalán lehet igazítani a dőlést igazító gomb elforgatásával. Ha a gombot az óramutató járásával megegyező irányba forgatja, akkor a sisak felele dől, ha pedig az óramutató járásával ellenkező irányba forgatja, akkor a sisak felele dől.

A távolság igazítása (*6. KÉP)

A arc és az ADF közötti távolságot úgy igazíthatja, hogy megnyomja a fekete füleket a forgáspont felső részén, miközben a sisakot előre vagy hátra csúsztatja. Engedje el a füleket, amit az optimális pozíciót elérte. Mindkét oldalon egyformák kell pozícionálni.

A légáramlás irányának igazítása

A légáram irányát sisak alsó része felé a sisakon kívül található karral lehet igazítani (*11. KÉP), az intenzitást pedig a sisak belső részén található két csúszkával.

Amikor mindkét csúszka fel van nyomva („-”), akkor maximalizálja a légáramlást, amely közvetlenül a szájhöz érkezik.

Amikor mindkét csúszka le van nyomva („+”), akkor az oldalsó légvezetékek nyitnak és a légáram oldalra terelődik, tehát a közvetlenül szájhöz érkező légáramlás csökken.

A sisak alsó részéhez irányuló légáramlás a sisakon kívül található karral igazítható (*11. KÉP)

A fejfedő rögzítőkészlet cseréje (*7. KÉP)

Csavarozza ki a két feszítőgombot a sisak mindkét oldalán és távolítsa el a rögzítőkészletet a hegesztősisakról.

Helyezze az új rögzítőkészleteket a hegesztősisakba a négyszögletű anyával a sisak kerekded furatába mindkét oldalán.

Győződjön meg arról, hogy a fogasleletet a fogaskerékre helyezte a sisakban. Csavarja be a feszítőgombokat mindkét oldalán a rögzítőkészletek négyszögletű anyájába és húzza szorozza.

Rögzítse külső csavarral a négyszögletű anyához. (8. KÉP).

Tárolás és eltarthatóság

A hegesztősisakot száraz és tiszta helyen tárolja, szobahőmérsékleten, kerülje a közvetlen napfényt (hőmérséklet-tartomány: -10 °C+55 °C, relatív páratartalom 20–95% között). A 45 °C feletti hőmérsékleten való hosszú távú tárolás csökkentheti az akkumulátor üzemidejét.

Termékkód	Termékleírás
703001	Hegesztősisak CleanAIR® Verus air 5-8/9-14
403001	Hegesztősisak CleanAIR® Verus 5-8/9-14

Cserealkatrészek, tartozékok:

Termékkód	Termékleírás
403097	CleanAIR® Verus hegesztősisak, fejfedő nélkül, ADF nélkül
703097	CleanAIR® Verus air hegesztősisak, fejfedővel, ADF nélkül
720020	VariGEAR légcsonatorna – fejfedő légcsonatornával
720010	VariGEAR Comfort, fejfedő izzadságfelfogóval
720015	VariGEAR izzadságfelfogó pánt (2 darabos kiszerezésben)
720014	Hátsó betét VariGEAR
720016	Felső betét VariGEAR
720017	VariGEAR komfort készlet (izzadságfelfogó pánt és betét készlet)
135160	3 V-os akkumulátorelem AerTEC™ S60 ADF termékhez
710060	Könnyű rugalmas tömlő QuickLOCK™
405162	Automatikusan elsőtétülő szűrő AerTEC™ S60+, 5-8/9-14
703060	Arcszigetelő CleanAIR® Verus
703071	Védő fejfedő, lángkésleltető (Verus, Omnira)
703072	Védő nyakfedő, lángkésleltető (Verus, Omnira)
703073	Védő fej- és nyakfedő, lángkésleltető (Verus, Omnira)
704080	Külső védőlemez
*100/65	Belső védőlemez
702075	Dioptriás betét 1,5D, 107/51 mm
702074	Dioptriás betét 1D, 107/51 mm
702076	Dioptriás betét 2D, 107/51 mm
702077	Dioptriás betét 2,5D, 107/51 mm

703078	Dioptriás betétártó CA Verushoz
703074	Védő fejtvédő, bőr (Verus, Omnira)
703075	Védő nyakvédő, bőr (Verus, Omnira)
720030	CleanAIR VariCap, párnázott fejedővel együtt

4. Jóváhagyott kombinációk

Termékkód	Termékleírás	Osztály
300000*	CleanAIR® AerGO®	TH3
810000*	CleanAIR® Basic	TH3
630000*	CleanAIR® Pressure	2A
670000*	CleanAIR® Pressure Flow Master	3B
510000*	CleanAIR® Chemical 2F	TH3

* ideértve minden származtatott változatot

Ezt a terméket az Európai Parlament és a Tanács egyéni védőeszközökről szóló (EU) 2016/425 Rendelete értelmében hagyták jóvá és a vizsgálatok az alábbi szabványok követelményeinek teljesülését mutatták ki:

EN 166:2002 EN 379+A1:2009	A CE-vizsgálathoz kijelölt testület: ECS European Certification Service GmbH, Notified body 1883 Hütfeldstraße 50, 73430 Aalen, Germany
EN 12941:1999 +A2:2009 EN 14594:2019	A CE-vizsgálathoz kijelölt testület: Occupational Safety Research Institute, v.v.i., Notified body 1024 Jeruzalémská 1283/9, 110 00, Prague 1, Czech Republic
EN 175:1998	A CE-vizsgálathoz kijelölt testület: Institute for testing and certification třída Tomáše Bati 299, Louky, 763 02 Zlín, Czech Republic Notified body 1023

A Megfelelőségi nyilatkozat itt érhető el:
<https://www.clean-air.cz/doc>

EN 379 (4 / 5 - 8 / 9-13 AT / 1/1/1/2/3/79 CE) szerinti jelölések	
CE 1883	a CE-vizsgálathoz Kijelölt testület azonosítása
3/5-8/9-14	4 – védőármayatal szám nyitott állapot ármayat 5-8/9-13 – védőármayat számozott zárt állapot ármayat
AT	Gyártó azonosítása (ANTRA TECHNOLOGIES CO. LTD)
1/1/1/1	optikai osztályok – optikai minőség/fényterjedés/homogenitás/szögfüggőség
EN 379	szabvány száma

EN 175 (EN 175 B CE) szerinti jelölések	
EN 175	szabvány száma
B	ütési sebesség (közepes ütésiállóképesség 120m/s)
CE	megfelelőségi jelölés
MS	Gyártó azonosító (MALINA – Safety s.r.o.)

EN 166 (166 MS 1 B CE) / (AT 1B CE) szerinti jelölések	
MS (AT) szerint	Gyártó azonosító (MALINA – Safety s.r.o.) (ANTRA TECHNOLOGIES CO. LTD)
166	szabvány száma
1	1. optikai osztály
B	mechanikai szilárdság (nagysebességű részecskék, közepes ütésiállóképesség)
CE	megfelelőségi jelölés

用户手册 (CHI)

重要须知

使用前, 请务必阅读并牢记以下说明, 以确保自身安全。如有任何问题, 请联系制造商或分销商。请妥善保管好本手册, 以便日后查阅。本焊工面罩只能用于本手册所述目的。

1. 简介

按照这些说明使用时, CleanAIR® Verus/Verus air 旨在保护用户的眼睛和面部免受有害辐射 (包括可见光、紫外线 (UV)、红外线 (IR) 辐射) 以及 MIG、MAG、TIG、SMAW、等离子弧、电弧气刨清理等电弧焊和切割应用过程中产生的强火花和飞溅物的伤害。不建议将这种自动变光焊工面罩用于重型架空焊接应用、激光焊接或激光切割应用。
CleanAIR® Verus air 经过改造, 适合与电动空气净化呼吸器 (以下简称 PA-PR) CleanAIR® 或连续流动的压缩空气呼吸器 (以下简称“压缩空气系统”) CleanAIR® 配合使用, 从而为呼吸道提供保护。
CleanAIR® 是一种基于呼吸带过滤空气超压原理的个人呼吸保护系统。该呼吸器佩戴在使用者的腰带上, 可以过滤从周围环境吸入的空气, 然后通过导气管送入防护面罩。超压可防止污染物进入呼吸带。同时, 这种轻度超压还能确保佩戴者即使长时间使用也不会感觉到不舒服, 因为佩戴者不需要克服过滤器的阻力呼吸。

2. 准备工作

- 确保面罩正确组装, 并完全阻挡任何外来光线。在前面, 光只能通过自动变光焊接滤镜的观察区域进入面罩。
- 调整头盔, 确保最大的舒适度和提供最大的视野。
- 检查您的焊接应用规定的遮光等级, 并相应地调整您的自动变光滤镜 (参见表中推荐的遮光等级)。
- 检查护板是否完好无损、清洁并安装正确。如果护板受损, 或飞溅物或刮痕使视野变窄, 请立即更换。
- 检查焊接滤镜镜片是否完好无损和清洁。损坏的焊接滤镜镜片会损坏保护作用 and 可视性, 必须立即更换。
- 检查焊工面罩和头盔是否完好无损。

警告—CleanAIR® Verus/CleanAIR® Verus air

- 只使用原装的 CleanAIR®/AerTEC™ 备件和消耗品。如有疑问, 请与您的授权经销商联系。使用替换组件或本手册中未指定的任何修改都可能削弱保护功能, 并可能使质保项下的索赔无效, 或导致产品不符合保护等级及相关标准和证书。
- 切勿将面罩或自动变光焊接滤镜放置在热表面上。
- 应定期使用原装的 CleanAIR® 更换有刮痕或损坏的护板。在使用新的护板之前, 一定要从两边去掉任何额外的保护膜。仅在 -5°C 至 +55°C 的温度范围内使用 CleanAIR® Verus/CleanAIR® Verus air 面罩。
- 请勿使用没有适当保护罩的回火矿物过滤器。
- 如果护板受损, 或飞溅物或刮痕使视野变窄, 请立即更换护板。
- 切勿让自动变光焊接滤镜接触液体, 并保护其免于被污垢弄脏。
- 与佩戴者皮肤接触的材料可能会引起易感个体的过敏反应。
- 将焊工面罩戴在标准眼镜佩戴位置的上方可能会传递冲击, 从而对佩戴者造成危险。

使用 CleanAIR® Verus air 的限制

切勿在以下环境中以以下状况下使用面罩:

- 如果环境中的氧气浓度低于 17%;
 - 在富氧环境中;
 - 在爆炸性环境中;
 - 在对生命和健康直接构成危险的环境中。
- 焊工面罩不能抵御强烈冲击、爆炸或腐蚀性物质。
请勿在用户不知道污染类型或浓度的环境中使用。
当送风过滤呼吸器关闭或压缩空气入口关闭时, 请勿使用! 在这种情况下, 呼吸系统几乎不提供呼吸保护。此外, 存在高浓度的二氧化碳 (CO₂) 积聚和面罩内部发生缺氧的风险。

在使用焊工面罩时如果发生以下任何一种问题, 请转移至安全场所并采取恰当的措施:

- 如果 PA-PR 或压缩空气系统因任何原因停止运行, 用户必须立即离开受污染的工作场所;
- 在呼吸时间到恶臭、刺鼻或难闻的气味。
- 您感觉不适或恶心时。

捕获固体和液体颗粒的专用过滤器 (颗粒过滤器) 不能保护用户免受任何气体的影响。捕获气体的专用过滤器不能保护用户免受任何颗粒的影响。在受上述两种类型污染物污染的工作场所, 必须使用组合式过滤器。

3. 控制、维护和备件更换

CleanAIR® Verus 是一个完整的焊工面罩, 由焊接护罩组成, 包括自动变光滤镜镜片和头盔。CleanAIR® Verus air 这一改进型产品具有额外的空气分配。面罩和面屏的使用寿命受许多因素的影响, 例如: 冷热、化学品、阳光或不正确的使用。应每天检查面罩的内部或外部结构是否有可能损坏。

仔细使用和正确维护焊工面罩可延长使用寿命并提高安全性!

清洁:

- 每次工作换班后,要清洁头部,检查各个部件,并更换损坏的部件。
- 必须在通风良好的房间内进行清洁。避免吸入沉积在各个部件上的有害粉尘!
- 清洁时,使用温水(最高+40°C),用肥皂或其他非颗粒清洁剂和软刷。
- 禁止使用溶剂清洁剂。
- 用湿布清洁各个部件后,必须擦干,或在室温下干燥。
- 建议使用 CleanAIR® Klar-pilot 流体来护理面罩和塑料部件。
- 请勿使用洗碗机或烘干机!

ADF 设置/调整

开/关

- 当检测到强光源时,焊接滤镜会自动打开。
- 按任何按钮,检查镜头是否正常工作,并激活“模式调整”。

遮光控制(*图片 1)

- 按“M”按钮(7),直到模式指示灯在遮光(3)上,LED 屏幕(6)现在显示当前遮光等级
- 按“+”按钮(8)和“-”按钮(9)可以设置所需的遮光等级。
- 在 5-8 和 9-13 两个遮光范围之间切换,按住任意按钮(“M”(7)、“+”(8)、“-”(9)皆可)3秒。
- 切换范围后,立即使用“+”(8)和“-”(9)按钮来设置所需的遮光等级。

延迟控制

- 按“M”按钮(7),直到模式指示灯在延迟(4)上,LED 屏幕(6)现在显示当前延迟设置。
- 按“+”按钮(8)和“-”按钮(9)可以设置所需的延迟设置。可从 1(0.1秒)到 9(0.9秒)调整延迟时间。

灵敏度控制

- 按“M”按钮(7),直到模式指示灯在灵敏度(2)上,LED 屏幕(6)现在显示当前灵敏度设置。
- 按“+”按钮(8)和“-”按钮(9)可以设置所需的灵敏度等级。可以从 1 到 9 调整灵敏度,数值越大,灵敏度越高。

灵敏度参考

灵敏度设置用于告诉自动变光镜头对焊接电弧和干扰的响应灵敏度。由于不同的工作环境和焊接工艺的性能,可能需要调整。灵敏度应由以下因素决定:应用、应用安培数、干扰:

应用(稳定的电弧,如 DC TIG,不稳定的电弧,MMA/STICK、MIG、等离子弧等)

应用安培数(极低、低中、中高)

干扰(强烈的阳光直射、强烈的荧光灯照射、邻近的焊接电弧等)

灵敏度设置

- 1-2 最不敏感的设置——在强干扰环境下,适用于大电流非稳定电弧应用。
 - 3-4 在强干扰环境下,适用于小电流非稳定电弧应用。
 - 5-6 默认设置——在室内和室外正常的环境光和/或低干扰下,适用于大多数类型的焊接
 - 7-8 适用于小电流焊接或稳定电弧应用,例如 DC TIG。
 - 9 最敏感的设置——适用于极小电流的 TIG 焊接或部分电弧在视野之外的焊接。镜头非常敏感,可能会因强烈的环境光或干扰变暗。
- 当不确定使用哪个数字时,经验法则是先设置较大的数字,如果有干扰存在,则逐个减少,直到镜头不受干扰为止。
- 推荐的遮光等级选择,请参见表格(9)

注意

在一些罕见的极端情况下,为了让自动变光镜头正常工作,可能需要减少干扰。TIG 和更稳定的电弧的应用需要更高的灵敏度设置。遮光等级仅作为指导,并可根据个人需要而有所变化。

磨削

按“M”按钮(7),直到模式指示灯在“磨削”(1)上,面罩设置为磨削模式。或者按快速访问“磨削”按钮(10),在“磨削”和“非磨削”模式之间切换镜头。

警告:当镜头处于“磨削”模式时,不会对任何焊接电弧做出响应。在开始焊接前,确保它没有处于“磨削”模式。

注释:“磨削”模式激活 30 分钟后自动失效。使用快速访问磨削开关再次激活。

低电量指示灯

如果电池电量低指示灯(5)每 3 秒闪烁一次,则表示电池电量不足,需要立即更换。

电池更换(*图片 2)

从焊工面罩上拆下自动变光滤镜(请参阅焊接滤镜的更换)。

- 逆时针方向打开后盖。
- 使用新电池更换电池。
- 顺时针旋转后盖。

永远不要把用过的电池放入家庭垃圾中,因为它们对环境非常有害。请妥善回收使用过的电池,并在焊接时保持环保。

内部护板更换(*图片 3)

- 将手指甲放入内部护板底部中间的凹槽中并将其拉开。
- 将新的内部护板滑动到 ADF 侧面的预定轨道上,将其插入。

ADF 更换(*图片 4)

- 使用螺丝刀拆卸外部“磨削”按钮的盖子。转动“磨削”按钮,使其很容易通过开口进入面罩。
- 从槽中松开 ADF 固定弹簧,并从面罩外壳的预定框架中拆卸 ADF。
- 将 ADF 插入框架内,并通过将固定弹簧压回槽内进行紧固。
- 将“磨削”按钮通过面罩外壳的开口插回原位,并将其旋转,使盖子可以轻松贴到“磨削”按钮上。

外部护板更换

- 将拇指放在护板底部下方的凹陷处,将护板拽出来。
- 将新的护板插入 ADF 滤镜开口两侧的凹槽中,稍微弯曲即可。

CleanAIR® Verus 焊工面罩和头盔调整

头盔调整(*图片 5、6、8)

头盔的尺寸(头围)可以通过转动后轮来调整,适应任何头部大小。头盔深度可以通过重新定位四个垂直的头带来调整,要从头盔上松开头带,只需从锁上拉出头带即可。当到达最佳位置时,将头带扣在锁锁上。

头盔更换

要更换头盔,请在向前滑动头盔的同时,按下枢轴点顶部的黑色卡舌。要插入新头盔,请将导轨滑动到枢轴点上的凹槽中。两侧必须处于相同的位置。

倾斜度(垂直视角)调节(*图片 8)

倾斜度可以通过旋转倾斜调节旋钮在头盔的左侧进行调整。顺时针旋转旋钮会使头盔向下倾斜,逆时针旋转会使头盔向上倾斜。

距离调节(*图片 6)

调整面部和 ADF 之间的距离,方法是:按下枢轴点顶部的黑色卡舌,同时向前或向后滑动面罩。当到达最佳位置时,松开卡舌。两侧必须处于相同的位置。

气流方向调整

通过面罩外侧的调节杆可以调节进入面罩下部的气流方向(*图片 11),通过面罩内侧的两个滑块可以调节气流强度。

将两个滑块向上推(“-”)时,您可最大限度地增加直接进入口腔的气流。将两个滑块向下推(“+”)时,侧风道打开,气流被转向两侧,直接进入口腔的气流减少。

供给面罩下部的气流方向可通过面罩外侧的调节杆调节。(*图片 11)

头盔安装底座更换(*图片 7)

拧下面罩两侧的两个张紧旋钮,从焊工面罩上取下安装底座。将新的安装底座安装在焊工面罩上,方法是:将方形螺母安装在面罩两侧的圆孔内。确保已将齿条放在面罩的小齿轮上。将两侧张紧旋钮旋入安装底座的方形螺母并拧紧。

用外部螺钉固定到方形螺母上。(图片 8)。

存储和保存期限

将焊工面罩于室温下存放在干燥清洁的地方,避免阳光直射(温度范围为-10°C 至 +55°C,相对湿度为 20% 至 95%)。在高于 45°C 的温度下长期存储会缩短电池的使用寿命。

产品代码	产品描述
703001	焊工面罩 CleanAIR® Verus air 5-8/9-14
403001	焊工面罩 CleanAIR® Verus 5-8/9-14

备件、配件:

产品代码	产品描述
403097	焊工面罩 CleanAIR® Verus, 无头盔, 无 ADF
703097	焊工面罩 CleanAIR® Verus air, 含头盔, 无 ADF
720020	VariGEAR 导气管——头盔, 含导气管
720010	VariGEAR 舒适头盔, 含防汗带
720015	VariGEAR 防汗带(两片装)
720014	后衬垫 VariGEAR
720016	上衬垫 VariGEAR
720017	VariGEAR 舒适套装(一套防汗带和衬垫)
135160	AerTEC™ S60 ADF 的电池 3V
710060	QuickLOCK™ 轻型软管
405162	自动变光过滤器 AerTEC™ S60+ 5-8/9-14
703060	面部密封 CleanAIR® Verus
703071	头部防护盖, 阻燃(Verus, Omnira)
703072	颈部防护盖, 阻燃(Verus, Omnira)
703073	头部和颈部防护盖, 阻燃(Verus, Omnira)

704080	外部护板
*100/65	内部护板
702075	屈光度插入件 1.5D, 107/51 毫米
702074	一维屈光度插入物, 107/51 毫米
702076	屈光度插入物 2 D, 107/51 毫米
702077	屈光度插入件 2.5D, 107/51 毫米
703078	用于 CA Verus 的屈光插入支架
703074	头罩保护套, 皮革 (Verus, Omnira)
703075	保护颈套, 皮革 (Verus, Omnira)
720030	CleanAIR VariCap, 包括带衬垫的头带

4. 认证组合

产品代码	产品描述	等级
300000*	CleanAIR® AerGO®	TH3
810000*	CleanAIR® Basic	TH3
630000*	CleanAIR® Pressure	2A
670000*	CleanAIR® Pressure Flow Master	3B
510000*	CleanAIR® Chemical ZF	TH3

*包括所有衍生型号
本产品经过批准符合 PPE 法规 (EU) 2016/425, 经测试符合以下标准的要求:

EN 166:2002 EN 379+A1:2009	CE 认证的认证机构: ECS European Certification Service GmbH, Notified body 1883 Hüttfeldstraße 50, 73430 Aalen, Germany
EN 12941:1999 +A2:2009 EN 14594:2019	CE 认证的认证机构: Occupational Safety Research Institute, v.v.i., Notified body 1024 Jeruzalémská 1283/9, 110 00, Prague 1, Czech Republic
EN 175:1998	CE 认证的认证机构: Institute for testing and certification trída Tomáše Bati 299, Louky, 763 02 Zlín, Czech Republic Notified body 1023

符合性声明可在以下网址获得: <https://www.clean-air.cz/doc>

这些标记符合 EN 379 (4/5-8/9-13 AT 1/1/1/2/379 CE)	
CE 1883	CE 认证的认证机构标识
3/5-8/9-14	4—开放状态遮光的保护遮光数 5-8/9-13—封闭状态遮光的保护遮光数
AT	制造商标识 (ANTRA TECHNOLOGIES CO.LTD)
1/1/1/1	光学等级——光学质量/光散射/均匀性/角度 依赖性
EN 379	标准编号

这些标记符合 EN 175 (EN 175 B CE)	
EN 175	标准编号
B	冲击等级 (中等能量冲击 120 米/秒)
	合规符号
MS	制造商标识 (MALINA—Safety s.r.o.)

这些标记符合 EN 166 (166 MS 1 B CE)/(AT 1B CE)	
MS (AT)	制造商标识 MALINA—Safety s.r.o. (ANTRA TECHNOLOGIES CO.LTD)
166	标准编号
1	光学等级 1
B	机械强度 (高速颗粒, 中等能量冲击)
	合规符号

MANUALE D'USO (ITA)

Importante

Leggere e ricordare le seguenti istruzioni prima dell'uso per garantire la propria sicurezza. In caso di domande, contattare il produttore o il distributore. Conservare il manuale per una futura consultazione. Il casco per saldatura deve essere utilizzato solo per i fini elencati in questo manuale.

1. Introduzione

Se utilizzato in conformità alle presenti istruzioni, CleanAIR® Verus/Verus Air ha lo scopo di proteggere gli occhi e il volto dell'utilizzatore dalle radiazioni nocive, tra cui luce visibile, radiazione ultravioletta (UV) e infrarossa (IR), scintille e schizzi di saldatura provenienti da applicazioni di taglio e di saldatura ad arco, come ad esempio MIG, MAG, TIG, SMAW, saldatura ad arco plasma e saldatura con elettrodi di carbone. Si sconsiglia di utilizzare il casco per saldatura auto-oscurante per applicazioni di saldatura verticali pesanti, saldatura laser o applicazioni di taglio laser.

Lo schermo CleanAIR® Verus Air è compatibile con i respiratori con dispositivo per la purificazione dell'aria (di seguito PAPR) CleanAIR® o con i respiratori ad aria compressa, a flusso continuo (di seguito "sistemi di aria compressa") CleanAIR® e garantisce la protezione delle vie respiratorie. CleanAIR® è un sistema di protezione individuale delle vie respiratorie che si basa sul principio della sovrappressione dell'aria filtrata nella zona di respirazione. Il respiratore è fissato alla cintura dell'utilizzatore, filtra l'aria aspirata dall'ambiente circostante e la invia, tramite un tubo d'aria, al casco di protezione. La sovrappressione impedisce ai contaminanti di entrare nella zona di respirazione. Allo stesso tempo, questa lieve sovrappressione garantisce il comfort dell'utilizzatore, anche in caso di utilizzo per lunghi periodi, poiché l'utilizzatore non deve sforzarsi a respirare per superare la resistenza del filtro.

2. Premesse all'utilizzo

- Assicurarsi che il casco sia montato correttamente e che blocchi completamente eventuale luce indesiderata. La luce può entrare nel casco solo attraverso il campo visivo del filtro di saldatura auto-oscurante nella parte anteriore.
- Regolare il copricapo per garantire il massimo comfort e avere un campo visivo più ampio possibile.
- Controllare il grado di oscuramento previsto per la saldatura e regolare di conseguenza il filtro auto-oscurante (consultare la tabella con i gradi di oscuramento consigliati).
- Controllare che le piastre di protezione non siano danneggiate, siano pulite e installate correttamente. Sostituire immediatamente la piastra, se risulta danneggiata o se gli schizzi o i graffi riducono la visibilità.
- Controllare che il filtro lenti per saldatura non sia danneggiato e che sia pulito. Il filtro lenti per saldatura danneggiato pregiudica la protezione e la visibilità e deve essere immediatamente sostituito.
- Controllare che il casco per saldatura e la fascia girotesta non siano danneggiati.

AVVERTENZA – CleanAIR® Verus/CleanAIR® Verus Air

- Utilizzare solo ricambi e materiali di consumo CleanAIR®/AerTEC™ originali. In caso di dubbi, contattare il distributore autorizzato. L'uso di componenti sostitutivi o qualsiasi modifica apportata che non sia specificata nel presente manuale può pregiudicare la protezione fornita, invalidare la garanzia o rendere il prodotto non conforme alle classificazioni di protezione e ai relativi standard e certificati.
- Non posizionare mai il casco o il filtro di saldatura auto-oscurante su una superficie calda.
- Sostituire regolarmente le piastre di protezione graffiate o danneggiate con quelle originali CleanAIR®. Prima di utilizzare una nuova piastra, assicurarsi di aver rimosso eventuali pellicole protettive su entrambi i lati. Utilizzare il casco CleanAIR® Verus/CleanAIR® Verus Air solo entro un intervallo di temperatura compreso tra -5 °C e +55 °C.
- Non utilizzare filtri minerali temperati senza le adeguate piastre di protezione.
- Sostituire immediatamente la piastra di protezione, se risulta danneggiata o se gli schizzi o i graffi riducono la visibilità.
- Evitare che il filtro di saldatura auto-oscurante venga a contatto con liquidi e sporco.
- I materiali che vengono a contatto con la pelle dell'utilizzatore potrebbero causare reazioni allergiche in soggetti sensibili.
- Il casco per saldatura sovrapposto ai comuni occhiali da vista può urtare il volto rappresentando un pericolo per l'utilizzatore.

Limitazioni di utilizzo di CleanAIR® Verus Air

Non utilizzare mai il casco nei seguenti ambienti e nelle seguenti condizioni:

- in ambienti in cui la concentrazione di ossigeno è inferiore al 17%;
- in ambienti arricchiti di ossigeno;
- in ambienti esplosivi; e

- in ambienti che rappresentano una minaccia immediata per la vita e la salute.

Il casco non protegge da urti forti, esplosioni né da sostanze corrosive. Non utilizzare in ambienti dei quali l'utilizzatore non conosce il tipo o la concentrazione della contaminazione.

Quando il respiratore con dispositivo per la purificazione dell'aria è spento o quando il tubo per l'ingresso di aria compressa è chiuso! In questo caso il sistema di protezione offre poca o nessuna protezione alle vie respiratorie. Inoltre, vi è il rischio che si sviluppi un'elevata concentrazione di biossido di carbonio (CO₂) e una carenza di ossigeno all'interno del casco.

Spostarsi in un luogo sicuro e adottare le misure adeguate qualora si presentino uno dei seguenti problemi durante l'utilizzo del casco:

- se il sistema PAPIR o il sistema di aria compressa cessano di funzionare per qualsiasi motivo, l'utente deve lasciare il posto di lavoro contaminato senza indugio;
- se si riscontra cattivo odore, irritazione o un sapore sgradevole durante la respirazione; e
- se si prova malessere o nausea.

I filtri progettati per trattenere le particelle solide e liquide (filtri antiparticolato) non proteggono l'utente dai gas. I filtri progettati per trattenere i gas non proteggono l'utente dalle particelle. Nel caso di un ambiente di lavoro contaminato da entrambe le tipologie di inquinamento è necessario utilizzare filtri combinati.

3. Verifica, manutenzione e sostituzione delle parti di ricambio

CleanAIR® Verus è un casco per saldatura completo, costituito da uno schermo di saldatura con filtro auto-oscurante e fascia girotesta. La versione CleanAIR® Verus Air prevede la distribuzione dell'aria come caratteristica aggiuntiva. La durata del casco e delle visiere dipende da molti fattori come freddo, caldo, agenti chimici, raggi solari o utilizzo errato. È opportuno controllare ogni giorno il casco per individuare eventuali danni alla struttura interna o esterna.

L'attento utilizzo e la corretta manutenzione del casco per saldatura ne aumentano la vita operativa e migliorano la propria sicurezza!

Pulizia:

- Dopo ogni turno di lavoro, pulire la parte superiore, controllare i singoli componenti e sostituire le parti danneggiate.
- La pulizia deve essere eseguita in un ambiente sufficientemente ventilato. Evitare di inalare la polvere nociva che si deposita sui singoli componenti!
- Per la pulizia, utilizzare acqua tiepida (fino a +40 °C) con sapone o altro detergente non abrasivo e una spazzola morbida.
- È vietato utilizzare prodotti di pulizia con solventi.
- Dopo aver pulito i singoli componenti con un panno umido, è necessario asciugarli con un panno o lasciarli asciugare a temperatura ambiente.
- Si consiglia di utilizzare il prodotto CleanAIR® Klar-pilot per la corretta manutenzione di visiere e parti in plastica.
- Non usare lavastoviglie o asciugatrici!

Impostazioni/regolazioni del filtro auto-oscurante

ON/OFF

- Il filtro di saldatura si attiva automaticamente quando viene rilevata una fonte di luce intensa.
- Premere un pulsante qualsiasi per verificare il corretto funzionamento delle lenti e per attivare le regolazioni della modalità.

CONTROLLO DELL'OSCURAMENTO (*IMMAGINE 1)

- Premere il pulsante "M" (7), fino a che l'indicatore di modalità non è sulla posizione Shore (3). Lo schermo LED (6) mostrerà il numero di oscuramento corrente
- Premere il pulsante "+" (8) e il pulsante "-" (9) per impostare il livello di oscuramento desiderato.
- Per passare tra i due intervalli di oscuramento 5-8 e 9-13, tenere premuto un pulsante qualsiasi "M" (7), "+" (8), "-" (9) per 3 secondi.
- Una volta cambiato intervallo, utilizzare il pulsante "+" (8) e "-" (9) per impostare il livello di oscuramento desiderato.

CONTROLLO DEL RITARDO

- Premere il pulsante "M" (7), fino a che l'indicatore di modalità non è sulla posizione Delay (4). Lo schermo LED (6) mostrerà l'impostazione di ritardo corrente.
- Premere il pulsante "+" (8) e il pulsante "-" (9) per impostare il numero di ritardo desiderato. È possibile regolare il tempo di ritardo da 1 (0,1 secondi) a 9 (0,9 secondi).

CONTROLLO DELLA SENSIBILITÀ

- Premere il pulsante "M" (7), fino a che l'indicatore di modalità non è sulla posizione Sensitivity (2). Lo schermo LED (6) mostrerà l'impostazione di sensibilità corrente.
- Premere il pulsante "+" (8) e il pulsante "-" (9) per impostare il livello di sensibilità desiderato. È possibile regolare la sensibilità da 1 a 9. Il numero più alto indica una sensibilità più elevata.

Linee guida per la sensibilità

L'impostazione di sensibilità si utilizza per impostare il livello di sensibilità delle lenti auto-oscuranti all'arco di saldatura e alle interferenze. Tale regolazione potrebbe essere necessaria in presenza di ambienti di lavoro e processi di saldatura diversi. La sensibilità deve essere determinata dai seguenti fattori: applicazioni, potenza delle applicazioni, interferenza:

Applicazioni (arco stabile, ad esempio DC TIG, arco non stabile, MMA/STICK, MIG, al plasma, etc.)

Potenza delle applicazioni (molto bassa, medio-bassa, medio-alta)

Interferenza (forte luce diretta del sole, forti luci fluorescenti, arco di saldatura vicino, etc.)

Regolazione della sensibilità

1-2 Impostazione di sensibilità più bassa, per applicazioni ad alta intensità di corrente e ad arco instabile in ambienti con forti interferenze.

3-4 Per applicazioni a bassa intensità di corrente e ad arco instabile in ambienti con forti interferenze.

5-6 Impostazione predefinita, utilizzata per la maggior parte dei tipi di saldatura in ambienti interni ed esterni con condizioni di luce ambientale normali e/o interferenze ridotte.

7-8 Per applicazioni a bassa intensità di corrente o ad arco stabile, come ad esempio DC TIG.

9 Impostazione di sensibilità più elevata, adatta per saldature TIG a bassa intensità di corrente o saldature dove non è visibile parte dell'arco. Le lenti sono molto sensibili e possono scurirsi a causa di forti luci ambientali o interferenze. In caso di dubbi su quale impostazione utilizzare, è buona regola impostare il numero più alto e ridurlo di uno alla volta fino a quando la lente non subisce interferenze.

Consultare la tabella (9) per selezionare il livello di oscuramento consigliato

AVVISO

IN ALCUNI CASI ESTREMI, È NECESSARIO RIDURRE LE INTERFERENZE PER GARANTIRE IL CORRETTO FUNZIONAMENTO DELLE LENTI AUTO-OSCURANTI. LA SALDATURA TIG E LE APPLICAZIONI CON ARCO PIÙ STABILE RICHIEDONO IMPOSTAZIONI DI SENSIBILITÀ ELEVATE. I LIVELLI DI OSCURAMENTO SONO RIPORTATI SOLO A TITOLO INDICATIVO E POSSONO ESSERE VARIATI PER SODDISFARE LE ESIGENZE INDIVIDUALI.

MOLATURA

Premere il pulsante "M" (7) fino a che l'indicatore di modalità non è sulla posizione "GRIND" (1). Il casco sarà impostato sulla modalità di molatura. In alternativa, premere il pulsante ad accesso rapido "GRIND" (10) per passare le lenti dalla modalità "GRIND" a "non-GRIND" e viceversa.

Avvertenza: quando le lenti si trovano sulla modalità "GRIND" non risponderanno all'arco di saldatura. Assicurarsi che non sia impostata la modalità "GRIND" prima di iniziare la saldatura.

Nota: la modalità "GRIND" viene disattivata automaticamente dopo 30 minuti. Utilizzare il pulsante GRIND ad accesso rapido per attivare nuovamente tale modalità.

INDICATORE ALIMENTAZIONE ESAURITA

Se l'indicatore di batteria scarica (5) lampeggia ogni 3 secondi, le batterie sono esaurite. È necessario sostituirle immediatamente.

Sostituzione della batteria (*IMMAGINE 2)

Rimuovere il filtro auto-oscurante dallo schermo del casco (Consultare SOSTITUZIONE DEL FILTRO DI SALDATURA).

- Aprire il coperchio posteriore muovendolo in senso antiorario.
- Sostituire la batteria con una nuova.
- Chiudere il coperchio posteriore muovendolo in senso orario.

Non gettare **MAI** le batterie usate nei rifiuti domestici poiché sono molto tossiche per l'ambiente.

Riciclare sempre le batterie usate in modo adeguato ed eseguire le operazioni di saldatura con un MINORE IMPATTO AMBIENTALE.

Sostituzione della piastra di protezione interna (*IMMAGINE 6)

- Inserire un'unghia nella scanalatura al centro della parte inferiore della piastra di protezione interna ed estrarla.
- Inserire la nuova piastra di protezione interna facendola scorrere nelle guide preparate ai lati del filtro auto-oscurante.

Sostituzione del filtro auto-oscurante (*IMMAGINE 4)

- Rimuovere il coperchio del pulsante esterno "GRIND" con un cacciavite. Ruotare il pulsante "GRIND" in modo che passi facilmente attraverso il foro del casco.
- Rilasciare la molla di ritengo del filtro auto-oscurante dall'alloggiamento e rimuovere il filtro dal telaio preparato nella corazzata del casco.
- Inserire il filtro auto-oscurante nel telaio e fissarlo premendo nuovamente la molla di ritengo nell'alloggiamento.

- Inserire nuovamente il pulsante "GRIND" attraverso il foro della corazza del casco e ruotarlo in modo che il coperchio possa essere riattaccato al pulsante "GRIND".

Sostituzione della piastra di protezione esterna

- Inserire il pollice in una tacca situata sotto la parte inferiore della piastra di protezione ed estrarre la piastra.
- Inserire la nuova piastra di protezione nelle scanalature ai lati dell'apertura del filtro auto-oscurante piegandolo leggermente.

Regolazione del CASCO PER SALDATURA e del COPRI-CAPO CleanAIR® Verus

Regolazione del copricapo (*IMMAGINE 8)

È possibile regolare le dimensioni del copricapo (circonferenza della testa) girando la rotella posteriore per adattarsi a qualsiasi dimensione della testa. È possibile regolare la profondità del copricapo riposizionando le quattro cinghie verticali della testa. Per sganciare le cinghie della testa dal copricapo, è sufficiente estrarle dai perni di bloccaggio. Una volta raggiunta la posizione ottimale, agganciare le cinghie della testa ai perni di bloccaggio.

Sostituzione del copricapo

Per sostituire il copricapo premere le linguette nere sulla parte superiore del punto di articolazione e far scorrere il copricapo in avanti. Per inserire il nuovo copricapo far scorrere le guide nella scanalatura sul punto di articolazione. Entrambi i lati devono essere nella stessa posizione.

Regolazione dell'inclinazione (angolo di visione verticale) (*IMMAGINE 8)

È possibile regolare l'inclinazione girando l'opportuna manopola sulla parte sinistra del casco. Girare la manopola in senso orario per inclinare il casco verso il basso e girarla in senso antiorario per inclinare il casco verso l'alto.

Regolazione della distanza (*IMMAGINE 6)

È possibile regolare la distanza tra il volto e il filtro auto-oscurante premendo le linguette nere sul punto di articolazione e facendo scorrere il casco avanti e indietro. Rilasciare le linguette una volta raggiunta la posizione ottimale. Entrambi i lati devono essere nella stessa posizione.

Regolazione della direzione del flusso d'aria

È possibile regolare la direzione del flusso d'aria nella parte inferiore del casco per mezzo della leva di regolazione posizionata all'esterno del casco (*IMMAGINE 11), mentre è possibile regolare l'intensità tramite i due pulsanti di scorrimento all'interno del casco.

Se entrambi i pulsanti di scorrimento vengono spinti verso l'alto ("−") il flusso d'aria diretto verso la bocca aumenta.

Se entrambi i pulsanti di scorrimento vengono spinti verso il basso ("+") si aprono i tubi dell'aria laterali e il flusso d'aria viene deviato ai lati, riducendo così il flusso d'aria diretto verso la bocca.

È possibile regolare la direzione del flusso d'aria convogliato nella parte inferiore del casco tramite la leva di regolazione all'esterno del casco. (*IMMAGINE 11)

Sostituzione del set di montaggio del copricapo (*IMMAGINE 7)

Svitare entrambe le manopole di tensione ai lati del casco e rimuovere i set di montaggio dal casco per saldatura.

Posizionare i nuovi set di montaggio nel casco per saldatura con il dado quadrato nel foro rotondo del casco su entrambi i lati.

Assicurarsi che la cremagliera venga posizionata sul pignone all'interno del casco. Avvitare le manopole di tensione sul dado quadrato dei set di montaggio su entrambi i lati e serrarle.

Fissare le viti esterne al dado quadrato. (IMMAGINE 8).

Conservazione e durata

Conservare il casco per saldatura a temperatura ambiente e in un luogo asciutto e pulito. Evitare la luce diretta del sole (intervallo di temperatura da -10 °C a +55 °C con umidità relativa tra 20 e 95%). La durata della batteria può ridursi se il casco viene conservato a temperature al di sopra di 45 °C per lunghi periodi.

Codice prodotto	Descrizione prodotto
703001	Casco per saldatura CleanAIR® Verus Air 5-8/9-14
403001	Casco per saldatura CleanAIR® Verus 5-8/9-14

Ricambi e accessori:

Codice prodotto	Descrizione prodotto
403097	Casco per saldatura CleanAIR® Verus senza copricapo né filtro auto-oscurante
703097	Casco per saldatura CleanAIR® Verus Air con copricapo, senza filtro auto-oscurante

720020	VariGEAR Airdcut, copricapo con tubo d'aria
720010	VariGEAR Comfort, copricapo con banda tergisudore
720015	Banda tergisudore VariGEAR (confezione da 2)
720014	Imbottitura posteriore VariGEAR
720016	Imbottitura superiore VariGEAR
720017	Set VariGEAR Comfort (set di banda tergisudore e imbottitura)
135160	Batteria da 3 V per filtro auto-oscurante AerTEC™ S60
710060	Tubo flessibile leggero QuickLOCK™
405162	Filtro auto-oscurante AerTEC™ S60+, 5-8/9-14
703060	Guarnizione per la faccia CleanAIR® Verus
703071	Copertura protettiva per la testa, ritardante di fiamma (Verus, Omnira)
703072	Copertura protettiva per il collo, ritardante di fiamma (Verus, Omnira)
703073	Copertura protettiva per il collo e la testa, ritardante di fiamma (Verus, Omnira)
704080	Piastra di protezione esterna
*100/65	Piastra di protezione interna
702075	Insero diottrico 1.5D, 107/51 mm
702074	Insero diottrico 1D, 107/51 mm
702076	Insero diottrico 2D, 107/51 mm
702077	Insero diottrico 2.5D, 107/51 mm
703078	Porta inserto diottrico per CA Verus
703074	Copricapo protettivo, pelle (Verus, Omnira)
703075	Coprinuca protettivo, pelle (Verus, Omnira)
720030	CleanAIR VariCap, comprensivo di copricapo con imbottitura

4. Combinazioni approvate

Codice prodotto	Descrizione prodotto	Classe
300000*	CleanAIR® AerGO®	TH3
810000*	CleanAIR® Basic	TH3
630000*	CleanAIR® Pressure	2A
670000*	CleanAIR® Pressure Flow Master	3B
510000*	CleanAIR® Chemical 2F	TH3

* comprese tutte le relative varianti

Il prodotto è approvato in conformità alla normativa (EU) 2016/425 sui dispositivi di protezione individuale e i test condotti soddisfano i seguenti standard:

EN 166:2002	Organismo notificato per l'approvazione CE: ECS European Certification Service GmbH, Notified body 1883 Hüttfeldstraße 50, 73430 Aalen, Germany
EN 379+A1:2009	
EN 12941:1999 +A2:2009	Organismo notificato per l'approvazione CE: Occupational Safety Research Institute, v.v.i., Notified body 1024 Jeruzalémská 1283/9, 110 00, Prague 1, Czech Republic
EN 14594:2019	
EN 175:1998	Organismo notificato per l'approvazione CE: Institute for testing and certification trída Tomáše Bati 299, Louky, 763 02 Zlín, Czech Republic Notified body 1023

La dichiarazione di conformità è disponibile all'indirizzo: <https://www.clean-air.cz/doc>

Marcatura secondo la normativa EN 379 (4/5-8-9-13 AT 1/1/1/2/379 CE)	
CE 1883	Identificazione dell'organismo notificato per l'approvazione CE
3/5-8/9-14	4 – grado di oscuramento di protezione aperto 9-13 – grado di oscuramento di protezione chiuso
AT	Identificazione del produttore (ANTRA TECHNOLOGIES CO. LTD)
1/1/1/1	Classi ottiche – qualità ottica/diffusione della luce/omogeneità/dipendenza angolare
EN 379	Numero di standard

Marcatura secondo la normativa EN 175 (EN 175 B CE)	
EN 175	Numero di standard
B	Valutazione d'impatto (impatto a media energia 120 m/s)
	Simbolo di conformità
MS	Identificazione del produttore (MALINA – Safety s.r.o.)

Marcatura secondo la normativa EN 166 (166 MS 1 B CE) / (AT 1B CE)	
MS (AT)	Identificazione del produttore (MALINA – Safety s.r.o.) (ANTRA TECHNOLOGIES CO. LTD)
166	Numero di standard
1	Classe ottica 1
B	Resistenza meccanica (particelle ad alta velocità, impatto a media energia)
	Simbolo di conformità

LIIETOTĀJA ROKASGRĀMATA (LAV)

Svarīgi

Pirms lietošanas, lūdzu, izlasiet un atcerieties šeit ietvertās norādes, lai garantētu savu personīgo drošību. Ja rodas jautājumi, sazinieties ar ražotāju vai izplatītāju. Saglabājiet rokasgrāmatu turpmākai ataucei. Metināšanas ķivere ir jāizmanto tikai šajā rokasgrāmatā norādītajiem mērķiem.

1. Ievads

Ja CleanAIR® Verus / Verus air tiek lietots atbilstoši lietošanas pamācībai, tas pasargā lietotāja acis un seju no kaitīgās radiācijas, tostarp redzamas gaismas, ultravioletā (UV), infrasarkanā (IR) starojuma un karstajām dzirkstelēm un šļakatām, kas rodas no loka metināšanas un griežot ar tādām metodēm, kā MIG, MAG, TIG, SMAW, loka metināšanu plazmā, gaisa oglekļa loka griešana. Šo automātiskās aptumšošanas metināšanas ķiveri nav ieteicams izmantot metināšanai virs galvas līelas, metināšanai ar lāzēri un lāzēra griešanas metināšanai līelas slodzes apstākļos. CleanAIR® Verus air ir pielāgots lietošanai ar gaisu attīrītajiem respiratoriem (turpmāk tekstā – PAPER) CleanAIR® vai ar nepārturaktu spiesti gaisa plūsmu elpošanas iekārtā (turpmāk tekstā – spiesta gaisa sistēma) CleanAIR® un tādējādi nodrošina elpošanas ceļu aizsardzību. CleanAIR® ir individuāla elpceļu aizsardzības sistēma, kuras pamatā ir filtrētā gaisa pārspiediena princips elpošanas zonā. Respiratori tiek novietoti uz nēsātāja jostas un tas filtrē gaisu no apkārtējās vides, un caur gaisa vadu to nogādā aizsargķiverē. Virspriediens novērš piesārņojošu vielu nonākšanu elpošanas zonā. Tai pašā laikā šis vieglais pārspiediens nodrošina nēsātāja ērtību, pat izmantojot to ilgtermiņā, jo nēsātājam nav jāelpo ar piepūli, lai pārvarētu filtra pretestību.

2. Pirms darbu uzsākšanas

- Pārliecinieties, ka ķivere ir pareizi salikta un, ka tā pilnībā bloķē jebkuru nējašu gaisu. Priekšpusē gaisma var iekļūt ķiverē tikai caur automātiskās aptumšošanas metināšanas filtra skatīšanās zonu.
- Pielāgojiet galvassegu, lai nodrošinātu maksimālu komfortu un lielāko iespējamo redzamības laukumu.
- Pārbaudiet metināšanas pielietojumam noteiktā toņa līmeni un attiecīgi noregulējiet automātiskās aptumšošanas filtru (skatiet tabulu ar ieteicamajiem toņu līmeņiem).

- Pārbaudiet, vai aizsargplāksnes nav bojātas, tās ir tīras un pareizi uzstādītas. Nekavējoties nomainiet aizsargstiklu, ja tas ir bojāts vai ja plankumi vai skrāpējumi pasliktina redzamību.
- Pārbaudiet, vai metināšanas filtra stikls nav bojāts un tīrs. Bojātais metināšanas filtra stikls pasliktina aizsardzību un redzamību, un tas nekavējoties jānomaina.
- Pārbaudiet, vai metināšanas ķivere un tās piederumi nav bojāti.

BRĪDINĀJUMS – Clean AIR® / Clean AIR® Verus air

- Izmantojiet tikai oriģinālās CleanAIR® / AerTEC™ rezerves daļas un palīgmateriālus. Gadījumā, ja rodas šaubas, lūdzam sazināties ar pilnvaroto izplatītāju. Aizstājēja komponentu izmantošana vai jebkādi pārveidojumi, kas nav norādīti šajā rokasgrāmatā, var pasliktināt aizsardzību un padarīt prasības saskaņā ar garantiju par spēkā neesošām vai radīt izstrādājuma neatbilstību aizsardzības klasifikācijas prasībām un attiecīgiem standartiem un sertifikātiem.
- Nekad nenovietojiet ķiveri vai automātiskās aptumšošanas metināšanas filtru uz karstas virsmas.
- Saskrāpētas vai bojātas aizsargplāksnes ir regulāri jānomaina ar oriģinālām CleanAIR®. Pirms jaunas aizsargplāksnes izmantošanas pārļiecinieties, ka esat no abām pusēm ņēmis jebkuru papildu aizsardzības foliju. Izmantojiet CleanAIR® Verus / CleanAIR® Verus gaisa ķiveri tikai temperatūras diapazonā no -5 °C līdz +55 °C.
- Neizmantojiet rūdīta stikla filtrus bez piemērotas aizsargplēves.
- Nekavējoties nomainiet plāksni, ja tā ir bojāta vai ja plankumi vai skrāpējumi pasliktina redzamību.
- Nepakļaujiet automātiskās aptumšošanas metināšanas filtru šķidrumiem un pasargājiet to no neturīmiem.
- Materiāli, kas var nonākt saskarē ar nēsātāja ādu, jutīgām personām var izraisīt alerģiskas reakcijas.
- Metināšanas ķivere, kas tiek nēsāta virs standarta oftalmoloģijas brīlēm, var pārraidīt triecienu, tādējādi radot risku nēsātājam.

CleanAIR® Verus air lietošanas ierobežojumi

Nekādā gadījumā neizmantojiet ķiveri šādos apstākļos:

- ja skābekļa koncentrācija vidē ir mazāka par 17%;
 - ar skābekli bagātinātā vidē;
 - sprādzienbīstamā vidē;
 - vidēs, kas tieši apdraud dzīvību un veselību.
- Ķivere neaizsargā no spēcīgiem triecieniem sprādzieniem un kodīgām vielām.

Nelietojiet to vidē, kuras piesārņojuma veids vai koncentrācija nav lietotājam zināma.

Nelietojiet to, kad motorizētais gaisu attīrītais respirators ir izslēgts vai kad ir aizvērta spiestā gaisa padeves atvere! Šajā gadījumā elpceļu aizsarg sistēma nodrošina zemu elpceļu aizsardzību vai nesniedz to vispār. Turklāt pastāv risks, ka ķiveres iekšpusē var veidoties liela oglekļa dioksīda (CO₂) koncentrācija un skābekļa deficīts.

Ja maskas lietošanas laikā rodas kāda no tālāk minētajām problēmām, dodieties uz kādu drošu vietu un veiciet atbilstošas darbības:

- ja PAPER vai spiesta gaisa sistēma kāda iemesla dēļ pārtrauc darboties, lietotājam nekavējoties jāatspēj piesārņotā darba vieta;
 - ja elpošanas laikā jūtat smaku, kairinājumu vai nepatīkamu garšu;
 - ja jums ir slikta pašsajūta vai slikta dūša.
- Filtri, kas paredzēti cietu un šķidru daļiņu uztveršanai (daļiņu filtri), neaizsargā lietotāju no dažādām gāzēm. Filtri, kas paredzēti gāzes uztveršanai, neaizsargā lietotāju no dažādām daļiņām. Darba vietā, kur ir abu veidu piesārņojums, jāizmanto kombinētie filtri.

3. Kontrole, apkope un rezerves daļu nomainā

CleanAIR® Verus ir pilnībā nokomplektēta metināšanas ķivere, kas sastāv no metināšanas vairoga, tostarp automātiskās aptumšošanas filtra un galvas sīlpas. CleanAIR® Verus air versijai ir papildu gaisa sadales funkcija. Ķiveres un aizsargstikla kalpošanas laiku ietekmē vairāki faktori, piemēram, aukstums, karstums, ķīmiskas vielas, saules gaisma vai nepareiza lietošana. Ķivere ir jāpārbauda katru dienu, ņemot vērā tās konstrukcijas iekšējo vai ārējo bojājumu iespējamību. Metināšanas ķiveres uzmanīgi lietošana un pareiza apkope pagarinā ekspluatācijas laiku un uzlabo Jūsu drošību!

Tīrīšana:

- Pēc katras darba maiņas notīriet galvas sekciju, pārbaudiet atsevišķās daļas un nomainiet bojātās daļas.
- Tīrīšana jāveic labi vēdinātā telpā. Izvairieties no kaitīgu putekļu, kas nosēdušies uz atsevišķām daļām, ieeļļošanas!
- Tīrīšanai izmantojiet remdenu ūdeni (līdz +40 °C), ziepes vai citu neabrazīvu mazgāšanas līdzekli un mīkstu suku.
- Ir aizliegts izmantot tīrīšanas līdzekļus, kas satur šķīdinātājus.
- Pēc atsevišķu detaļu tīrīšanas ar mitru lupatīņu nepieciešams tās izžāvēt vai ļaut tām nožūt istabas temperatūrā.
- Aizsargstiklu un plastmasas detaļu kopšanai ieteicams izmantot CleanAIR® Klar-pilot līdzekļus.
- Nelietojiet trauku mazgājamo mašīnu vai zāvētāju!

Izvairoties no tiešas saules gaismas (temperatūras diapazons no -10 °C līdz +55 °C ar relatīvo mitrumu no 20 līdz 95 %). Ilgstoša uzglabāšana temperatūrā virs 45 °C var samazināt baterijas kalpošanas laiku.

Izstrādājuma kods	Izstrādājuma apraksts
703001	Metināšanas ķivere Clean AIR® Versus air 5-8/9-14
403001	Metināšanas ķivere CleanAIR® Verus 5-8/9-14

Rezerves daļas, piederumi:

Izstrādājuma kods	Izstrādājuma apraksts
403097	Metināšanas ķivere CleanAIR® Verus, bez galvassegas, bez ADF
703097	Metināšanas ķivere CleanAIR® Verus air, ar galvassegu, bez ADF
720020	VariGEAR Airduct - galvassegas, ar gaisa vadu
720010	VariGEAR Comfort, galvassegas, ar pieres lenti
720015	VariGEAR pieres lente (2 gab./komplektā)
720014	Aizmugurējais polsterējums VariGEAR
720016	Priekšējais polsterējums VariGEAR
720017	VariGEAR komforta komplekts (pieres lentes un polsterējuma komplekts)
135160	Akumulators 3V AerTEC™ S60 ADF
710060	Viegla elastīga caurulīte QuickLOCK™
405162	Automātiskās aptumšošanas filtrs AerTEC™ S60+, 5-8/9-14
703060	Priekšas starpliņa CleanAIR® Verus
703071	Aizsargājošs galvas pārsegis, slāpē liesmas (Verus, Omnira)
703072	Aizsargājošs kakla pārsegis, slāpē liesmas (Verus, Omnira)
703073	Aizsargājošs galvas un kakla pārsegis, slāpē liesmas (Verus, Omnira)
704080	Ārējā aizsargplāksne
*100/65	Iekšējā aizsargplāksne
702075	Dioptrijas ieliktnis 1,5D, 107/51 mm
702074	Dioptrijas ieliktnis 1D, 107/51 mm
702076	Dioptrijas ieliktnis 2D, 107/51 mm
702077	Dioptrijas ieliktnis 2,5D, 107/51 mm
703078	Dioptriņu ieliktna turētājs CA Verus
703074	Aizsarggalvas pārvalks, āda (Verus, Omnira)
703075	Aizsargājošs kakla pārsegis, āda (Verus, Omnira)
720030	CleanAIR VariCap, ieskaitot galvassegas ar polsterējumu

4. Apstiprinātās kombinācijas

Izstrādājuma kods	Izstrādājuma apraksts	Klase
300000*	CleanAIR® AerGO®	TH3
810000*	CleanAIR® Basic	TH3
630000*	CleanAIR® Pressure	2A
670000*	CleanAIR® Pressure Flow Master	3B
510000*	CleanAIR® Chemical 2F	TH3

* ieskaitot visas versijas

Šis izstrādājums apstiprināts saskaņā ar Regulu (ES) 2016/425 par IAL, un pārbaudēs atklātās, ka tas atbilst šādu standartu prasībām:

EN 166:2002	Pilnvarotā iestāde CE apstiprinājumam: ECS European Certification Service GmbH, Notified body 1883
EN 379+A1:2009	Hütteldstraße 50, 73430 Aalen, Germany

EN 12941:1999 +A2:2009	Pilnvarotā iestāde CE apstiprinājumam: Occupational Safety Research Institute, v.v.i., Notified body 1024
EN 14594:2019	Jeruzalēmskā 1283/9, 110 00, Prague 1, Czech Republic
EN 175:1998	Pilnvarotā iestāde CE apstiprinājumam: Institute for testing and certification Třída Tomáše Bati 299, Louky, 763 02 Zlín, Czech Republic, Notified body 1023

Atbilstības deklarācija ir pieejama tīmekļa vietnē:

<https://www.clean-air.cz/doc>

Markējumi saskaņā ar EN 379 (4 / 5-8 / 9-13 AT 1/1/1/2/379 CE)	
CE 1883	pilnvarotās iestādes CE apstiprinājuma identifikācija
3/5-8/9-14	4 0 aizsargtoņa numurs atvērta stāvoklī 5-8/9-13 – aizsargtoņa numuri slēgtā stāvoklī
AT	Ražotāja identifikācija (ANTRA TECHNOLOGIES CO. LTD)
1/1/1/1	optiskās klases – optiskā kvalitāte / gaismas izkliede / viendabīgums / leņķiskā atkarība
EN 379	standarta numurs

Markējumi saskaņā ar EN 175 (EN 175 B CE)	
EN 175	standarta numurs
B	trīciena novērtējums (vidējā enerģijas ietekme 120 m/s)
	atbilstības simbols
MS	Ražotāja identifikācija (MALINA – Safety s.r.o.)

Markējumi saskaņā ar EN 166 (166 MS 1 B CE) / (AT 1B CE)	
MS (AT)	Ražotāja identifikācija (MALINA – Safety s.r.o.) (ANTRA TECHNOLOGIES CO. LTD)
166	standarta numurs
1	optiskā klase 1
B	mehāniskais spēks (pret ātri kustīgām daļiņām ar vidēju enerģijas ietekmi)
	atbilstības simbols

VARTOTOJO VADOVAS (LIT)

Svarbu

Priekš naudodami perskaitykite ir atsiminkite šias instrukcijas, kad būtų užtikrinta jūsų sauga. Jei kilo klausimų, kreipkitės į gamintoją arba pardavėją. Išsaugokite šį vadovą, kad juo galėtumėte pasinaudoti ateityje. Suvirinimo šalms turi būti naudojamas tik šiame vadove nurodytais tikslais.

1. Įvadas

„CleanAIR® Verus“ / „Verus air“ skirtas naudotojo akims ir veidui apsaugoti nuo matomos šviesos, ultravioletinių (UV) ir infraraudonųjų spindulių sklaidžiamos radiacijos, karštų žiežirbų ir purslių, kurie išsiskiria naudojant tokias lankinio suvirinimo ir pjūvimo technologijas kaip virinimas MIG, MAG, TIG, SMAW, pjovimas plazma, drožimas angliniu elektrodu. Šio automatinio tamsėjimo suvirinimo šalmo nerekomenduojama naudoti atliekant didelius objektų suvirinimo virš galvos darbus arba virinant ar pjaunant lazeriu.

Skydelis „CleanAIR® Verus air“ yra skirtas naudoti su motorizuotais oro valymo respiratoriais (toliau vadinami PAPR), „CleanAIR™“ arba su nuolatinio srauto suspausto oro kvėpavimo aparatais (toliau vadinami „suspausto oro sistemomis“), „CleanAIR™“, todėl jis užtikrina kvėpavimo takų apsaugą.

„CleanAIR™“ yra asmeninė kvėpavimo takų apsaugos sistema, paremta filtruoto oro viršslėgio kvėpavimo zonoje principu. Respiratorius tvirtinamas ant jos naudojoto diržo ir filtruoja orą, kuris imamas iš aplinkos ir tiekiamas per oro kanalą į apsauginį šalną. Susidarius viršslėgiui teršalai negali patekti į kvėpavimo zoną. Tuo pačiu metu dėl šio nedidelio slėgio perviršio naudojotas jaučiasi patogiai net ir dėvėdamas šalną ilgą laiką, nes jam nereikia dėti pastangų kvėpuojant, kad įveiktų filtro pasipriešinimą.

2. Prieš pradėdami darbą

- Įsitikinkite, kad šalmas yra tinkamai pritvirtintas ir nėra jokių plyšių šviesai prasiskverbti. Šviesa gali pateikti tik priekinėje šalmo dalyje pro automatinio tamsėjimo suvirinimo filtro langelį.
- Sureguliuokite galvos atramą į didžiausią patogumą ir matymo lauką užtikrinančią padėtį.
- Patikrinkite nurodytą skydelio tamsumo lygį ir pagal jį sureguliuokite automatinio tamsėjimo filtrą (žr. lentelėje pateiktus rekomenduojamus tamsumo lygius).
- Patikrinkite, ar apsauginės plokštelės nepažeistos, švarios ir teisingai įstatytos. Nedelsdami pakeiskite plokštelę, jeigu ji pažeista arba jeigu dėl pūslų ar subraižymų pablogėjo matomumas.
- Patikrinkite, ar suvirinimo filtro stiklas nepažeistas ir švarus. Suvirinimo filtro stiklo pažeidimas pablogina apsaugą ir matomumą, todėl ir jis turi būti iškart pakeistas.
- Patikrinkite, ar nepažeistas suvirinimo šalmas ir galvos atrama.

ĮSPĖJIMAS – „CleanAIR® Verus“ / „CleanAIR® Verus air“

- Naudokite tik originalias atsargines dalis ir priedus „CleanAIR®“ / „Aer-TEC™“. Jeigu kyla abejonų, susisiekite su savo įsigytojo patalpoje. Jeigu naudojami pakaitalai ar atliekami pakeitimai, kurie nenurodyti šiame vadove, gali pablogėti gaminio apsauginė funkcija ir jam gali būti netikama garantija arba jis gali neatitikti apsaugos lygio bei atitinkamų standartų ir sertifikatų reikalavimų.
- Niekada nedėkite suvirinimo šalmo arba automatinio tamsėjimo filtro ant karšto paviršiaus.
- Subraižytos ar pažeistos apsauginės plokštelės turi būti reguliariai keičiamos originaliomis „CleanAIR®“ plokštelėmis. Prieš pradėdami naudoti naują apsauginę plokštelę, būtinai iš abiejų pusių nuimkite apsauginę plėvelę. „CleanAIR® Verus“ / „CleanAIR® Verus air“ šalmą naudokite tik temperatūros diapazone nuo -5 °C iki +55 °C.
- Nenaudokite grūdintų mineralinių filtrų be tinkamos apsauginės plėvelės.
- Nedelsdami pakeiskite apsauginę plokštelę, jeigu ji pažeista arba jeigu dėl pūslų ar subraižymų pablogėjo matomumas.
- Saugokite automatinį tamsėjimo filtrą nuo skysčių ir purvo.
- Medžiagos, kurios gali liestis prie naudotojo odos, gali sukelti alerginę reakciją jautriems asmenims.
- Suvirinimo šalmas, dėvimas kartu su standartiniais akiniais, gali būti neatsparus poveikiui, t. y. sukelti pavojų šį šalmą dėvinti asmeniui.

„CleanAIR® Verus air“ naudojimo ribojimai

Niekada nenaudokite šalmo tokioje aplinkoje ir tokiomis sąlygomis:

- jei deguonies koncentracija aplinkoje mažesnė negu 17 %,
 - deguonimi prisotintoje aplinkoje,
 - sprogoje aplinkoje,
 - aplinkoje, kurioje kelia tiesioginę grėsmę gyvybei ir sveikatai.
- Šalmas neapsaugo nuo stiprių smūgių sprogiųjų ir išdinančių medžiagų. Nenaudokite aplinkoje, kurioje naudotojas nežino taršos tipo ar jos koncentracijos.
- Nenaudokite, kai motorizuotas oro valymo respiratorius išjungtas arba kai suspausto oro įvadas yra uždarytas! Tokiu atveju kvėpavimo sistema susteikia mažia apsaugą arba visiškai jos neužtikrina. Be to, kyla rizika, kad susidarys didelė anglies dioksido (CO₂) koncentracija ir šalme atsiras deguonies trūkumas.
- Pereikite į saugią vietą ir imkitės atitinkamų priemonių, kai naudojant šalmą kyla tokios problemos:
- jei PAPER arba suspausto oro sistema nustoja veikti dėl bet kokių priežasčių, naudotojas turi nedelsdamas palikti užterštą darbo vietą,
 - jei kvėpuodami jaučiate blogą kvapą, dirginimą arba nemalonų skonių,
 - jei blogai jaučiatės arba jus pykina.

Filtrai, skirti apsaugoti nuo kietųjų ir skystųjų dalelių (dalelių filtrai), neapsaugo nuo dujų. Filtrai, skirti apsaugoti nuo dujų, neapsaugo naudotojo nuo dalelyčių. Darbo aplinkoje, užterštoje abiejų tipų teršalais, turi būti naudojami kombinuoti filtrai.

3. Naudojimas, priežiūra ir atsarginių dalių keitimas

„CleanAIR® Verus“ yra sukomplektuotas virinimo šalmas, kurį sudaro virinimo skydelis su automatiniu tamsėjimo filtru ir galvos juosta. „CleanAIR® Verus air“ versijoje įrengtas papildomas oro tiekimas. Šalmo ir skydelių eksploataavimo trukmė priklauso nuo įvairių veiksnių, pvz., šaltio, šilumos, cheminio medžiagų, saulės spindulių ar netinkamo naudojimo. Šalmą reikia tikrinti kasdien ir įsitikinti, ar nepažeista jo vidinė ar išorinė dalis. Atsargiai naudojant suvirinimo šalmą ir tinkamai prižiūrint, pailgėja jo eksploataavimo laikas ir gerėja suteikiama apsauga!

Valymas:

- Po kiekvienos darbo pamainos, nuvalykite galvos dalį, patikrinkite atsikaras dalis ir pakeiskite sugadintas dalis.
- Valymą reikia atlikti gerai vėdinamoje patalpoje. Saugokitės, kad neįkvėptumėte ant atskirų dalių susikaupusių kenksmingų dulkių!
- Valykite drungnu vandeniu (iki +40 °C) su muilu ar kitomis neabrazyvia

- plovimo priemone ir švelniu šepetėliu.
- Draudžiama naudoti valymo medžiagas su tirpikliais.
- Nuvalius atsikaras dalis drėgna šluoste jas būtina nusausinti arba leisti nudžiūti kambario temperatūroje.
- Skydeliams ir plastikiniams dalims valyti rekomenduojama naudoti „CleanAIR® Klar-pilot“ skysčius.
- Nenaudokite indaplovės arba džioviklės!

ATF nustatymai / reguliavimas

ĮJUNGTI / IŠJUNGTI

- Virinimo filtras įsijungia automatiškai, kai aptinkamas stiprus šviesos šaltinis.
- Spustelėkite bet kurį mygtuką į patikrinę, ar lėšiai veikia tinkamai, bei aktyvinkite režimo reguliavimą.

TAMSUMO VALDYMAS (*1 PAV.)

- Paspauskite mygtuką „M“ (7) ir laikykite tol, kol režimo indikatorius įsijungs ties „Shade“ (3), o LED ekrane (6) bus rodomas esamas tamsumo lygis.
- Spausdami mygtukus „+“ (8) ir „-“ (9) nustatysite pageidaujimą tamsumo lygį.
- Norėdami perjungti tamsumo lygio diapazoną 5–8 į 9–13 ir atvirkščiai, nuspauskite bet kurį mygtuką „- M“ (7), „+“ (8) arba „-“ (9) – ir palaikykite 3 sekundes.
- Kai lygio diapazonas persijungia, mygtukais „+“ (8) ir „-“ (9) nustatysite pageidaujimą tamsumo lygį.

UŽDELSIMO REGULIAVIMAS

- Paspauskite mygtuką „M“ (7) ir laikykite tol, kol režimo indikatorius įsijungs ties „Delay“ (4), o LED ekrane (6) bus rodoma esama uždelsimo pozicija.
- Spausdami mygtukus „+“ (8) ir „-“ (9) nustatysite pageidaujimą uždelsimo poziciją. Galima pasirinkti nuo 1 (0,1 sekundės) iki 9 (0,9 sekundės) uždelsimo pozicijos.

JAUTRUMO REGULIAVIMAS

- Paspauskite mygtuką „M“ (7) ir laikykite tol, kol režimo indikatorius įsijungs ties „Sensitivity“ (2), o LED ekrane (6) bus rodoma esamas jautrumo lygis.
- Spausdami mygtukus „+“ (8) ir „-“ (9) nustatysite pageidaujimą jautrumo lygį. Galima pasirinkti nuo 1 iki 9 jautrumo lygio. Kuo didesnis skaičius, tuo didesnis jautrumo lygis.

Jautrumo nustatymo nurodymai

Jautrumo lygis parenkamas atsižvelgiant į tai, kaip jautriai automatinio tamsėjimo lėšiai turėtų reaguoti į suvirinimo lanką ir trukdžius. Lygį gali prireikti reguliuoti dėl skirtingų darbo sąlygų ir suvirinimo proceso ypatybių. Jautrumo lygį reikia parinkti atsižvelgiant į šiuos veiksnius: metodai, srovės stipris, trukdžiai:

Taikymas (stabilus lankas, pavyzdžiui, DC TIG, nestabilus lankas, MMA/STICK, MIG, plazma ir t. t.)

Naudojama srovė (tlin maža, vidutiniškai maža, vidutiniškai didelė)

Trukdžiai (tiesioginė stipri saulės šviesa, stipri fluorescentinė šviesa, šalia virinimas lanku ir t. t.)

Jautrumo nustatymas

1–2 mažiausias jautrumo lygis nustatomas, kai didėle srove virinamas nestabilus lankas didelį trukdžių aplinkoje.

3–4 maža srovė virinamas nestabilus lankas didelį trukdžių aplinkoje.

5–6 numatyta parinktis – nustatomas daugeliui suvirinimo būdų, atliekamų patalpoje ir lauke įprastomis apšvietimo sąlygomis ir (arba) esant nedidelėms trukdžiams.

7–8 virinant nedidele srove arba stabilų lanką, naudojant tokius metodus kaip DC TIG.

9 aukščiausias jautrumo lygis virinant labai žema srove (virinimas TIG būdu) arba virinant lanką, kurio dalis blogai matoma. Lėšiai yra labai jautrus, todėl dėl ryškios aplinkos šviesos ar trukdžių gali patamsėti. Jeigu abejojate, lygį lygi pasirinkti, laikydamiesi įprastos praktikos pirmiausia nustatykite aukštesnį lygį ir jį palaipsniui mažinkite, kol nebelskis lėšių trukdžiai.

Lentelėje (9) nurodyti rekomenduojami tamsumo lygiai

PASTABA

YPAČ RETAIS ATVEJAIS GALI REIKĖTI SUMAŽINTI TRUKDŽIUS,

KAD AUTOMATINIO TAMSĖJIMO LĖŠIAI TINKAMAI VEIKTŲ.

NAUDOJANT TIG IR STABILUS LANKO VIRINIMO BŪDUS BŪTINA NUSTATYTI DIDESNĮ JAUTRUMO LYGĮ. NURODYTI TAMSUMO LYGIAI YRA TIK REKOMENDACINIAI, TODĖL JUOS REIKIA KEISTI PRIKLAUSOMAI NUO INDIVIDUALIŲ POREIKIŲ.

ŠLIFAVIMAS

Paspauskite mygtuką „M“ (7) ir laikykite tol, kol režimo indikatorius įsijungs ties „GRIND“ (1) – šalmas nustatytas veikti šlifavimo režimu. Arba paspauskite greitosios priegos mygtuką „GRIND“ (10) ir lėšiai persijungs iš režimo „non-GRIND“ į „GRIND“.

Ispėjimas. Kai lėšiai veikia režimu „GRIND“, jie nereaguoja į virinimo langą. Prieš pradėdami virinti įsitikinkite, kad lėšiai veikia ne režimu „GRIND“.

Pastaba. Režimas „GRIND“ bus automatiškai išjungtas praėjus 20 minučių po jo aktyvinimo. Įstatykite režimą spustelėję greitosios prieigos mygtuką „GRIND“.

BATERIJOS INDIKATORIUS

Jei baterijos indikatorius (5) sumirksi kvartą kas 3 sekundes, baterija senka ir ją būtina nedelsiant pakeisti.

Baterijos keitimas (*2 PAV.)

Ašjunkite automatinio tamsėjimo filtrą nuo šalmo skydelio (žiūrėkite VIRINIMO FILTRO KEITIMAS).

- Užpakalinį gaubtą atidarykite pasukdami prieš laikrodžio rodyklę.
- Išimkite bateriją ir įdėkite naują.
- Užpakalinį gaubtą uždarykite pasukdami pagal laikrodžio rodyklę.

NIEKADA nemeskite baterijų su buitiniėmis atliekomis, nes jos yra labai toksiškos aplinkai.

Visada tinkamai išmeskite panaudotas baterijas ir atlikdami suvirinimo darbus TAUSOKITE GAMTĄ.

Vidinės apsauginės plokštės keitimas (*6 PAV.)

- Iškiskite nagą į vidinės apsauginės plokštės apačioje per vidurį esantį griovelį ir patraukite.
- Įstatykite naują vidinę apsauginę plokštę, įstumdami ją į ATF šonuose esančius bėgelius.

ATF keitimas (* 4 PAV.)

- Atsuktuvu nuimkite išorinį mygtuko „GRIND“ dangtelį. Pasukite mygtuką „GRIND“, kad jis lengvai išsitrauktų iš šalme esančios angos.
- Atlaisvinkite angoje esančią ATF fiksavimo spyruoklę ir išimkite ATF iš šalmo korpuso sumontuoto rėmo.
- Įstatykite ATF į rėmą ir pritvirtinkite įspausdami fiksavimo spyruoklę atgal į angą.
- Iškiskite mygtuką „GRIND“ į šalmo korpuso esančią angą ir pasukite, kad dangtelis vėl prisitvirtintų prie mygtuko „GRIND“.

Išorinės apsauginės plokštės keitimas

- Iškiskite nykštį į po apatinę apsauginę plokštę dalimi esantį tarpą ir ištraukite plokštę.
- Įstatykite naują apsauginę plokštę į ATF filtro angos šonuose esančius griovelius, ją šiek tiek sulenkdami.

„CleanAIR® Verus“ VIRINIMO ŠALMO IR GALVOS ATRAMOS reguliavimas

Galvos atramos reguliavimas (*5, 6, 8 PAV.)

Galvos atramos dydis (apimtis) gali būti reguliuojamas pagal galvos dydį pasukus užpakalinės dalies ratuką. Galvos atramos gylis gali būti reguliuojamas keičiant keturių vertikalių galvos dirželių padėtį. Galvos dirželius nusėgsite nuo galvos atramos tiesiog atkabine juos nuo spaudžių. Užveržę iki reikiamos padėties, užspauskite galvos dirželius ant spaudžių.

Galvos atramos keitimas

Norėdami pakeisti galvos atramą, paspauskite juodus mygtukus lanksto viršuje ir stumkite galvos atramą pirmyn.

Norėdami įstatyti naują galvos atramą, įstumkite bėgelius įgriovelį ant lanksto. Abi pusės turi būti vienodoje padėtyje.

Pokrypio (vertikalaus matymo kampo) reguliavimas (*8 PAV.)

Pakreipimą galima reguliuoti kairėje šalmo pusėje sukant pokrypio reguliavimo rankenelę. Sukdami rankenelę pagal laikrodžio rodyklę pakreipsite šalmą žemyn, o sukdami prieš laikrodžio rodyklę pakreipsite šalmą aukštyn.

Atstumo reguliavimas (*6 PAV.)

Atstumą tarp veido ir ATF reguliuokite nuspaužę ašinio mechanizmo viršuje esančius juodus mygtukus ir pastumdami šalmą į priekį arba atgal. Pasirinkę tinkamiausią padėtį, atleiskite mygtukus. Abi pusės turi būti vienodoje padėtyje.

Oro srauto krypties reguliavimas

Oro srauto į apatinę šalmo dalį kryptį galima reguliuoti šalmo išorėje esančia svirtelė (*11 PAV.), o intensyvumą galima reguliuoti dviem slankikliais šalmo viduje.

Kai abu slankikliai stumiami aukštyn („-“), padidinamas oro srautas, einantis tiesiai į jūsų burną.

Kai abu slankikliai stumiami žemyn („+“), atsido šoniniai ortakai ir oro srautas nukreipiamas į šalis, tiesiai į jūsų burną einantis oro srautas sumažėja.

Oro srauto, tiekiamo į apatinę šalmo dalį, kryptį galima reguliuoti svirtelė šalmo išorėje. (*11 PAV.)

Galvos atramos tvirtinimo elementų keitimas (*7 PAV.)

Atskirkite abi įtempimo rankenėles šalmo šonuose ir išimkite tvirtinimo elementus iš suvirinimo šalmo.

Įstatykite naujus tvirtinimo elementus į suvirinimo šalmą įstatydami keturkampę veržlę į abejuose šalmo pusėse esančias apvalias angas.

Įsitikinkite, kad jūs uždėjote krumpļiastiebį ant krumpļiaracio šalme. Įskukite įtempimo rankenėles abejuose pusėse į keturkampes tvirtinimo elemento veržles ir jas priveržkite.

Pritvirtinkite išoriniai varžtais prie keturkampių veržlių. (8 PAV.).

Laikymas ir sandėliavimo laikas

Suvirinimo šalmą laikykite sausoje ir kvietojimo vietoje kambario temperatūroje, saugokite nuo tiesioginių saulės spindulių (temperatūros diapazonas nuo -10 °C iki +55 °C, kai santykinis drėgnumas yra nuo 20 iki 95 %). Ilgai laikant aukštesnėje nei 45 °C temperatūroje gali sutrumpėti baterijos eksploataavimo laikas.

Gaminio kodas	Gaminio aprašymas
703001	Suvirinimo šalmas „CleanAIR® Verus air“ 5-8/9-14
403001	Suvirinimo šalmas „CleanAIR® Verus“ 5-8/9-14

Atskiroi dalys, priedai:

Gaminio kodas	Gaminio aprašymas
403097	Suvirinimo šalmas „CleanAIR® Verus“ be galvos atramos, be ATF
703097	Suvirinimo šalmas „CleanAIR® Verus air“ su galvos atrama, be ATF
720020	„VariGEAR Airduct“ – galvos atrama su ortakiu
720010	„VariGEAR Comfort“, galvos atrama su pakaitą sugeriančia juosta
720015	Prakaitą sugerianti juosta „VariGEAR“ (2 vnt. pakuotė)
720014	Užpakalinės dalies paminkštinimai „VariGEAR“
720016	Viršutinės dalies paminkštinimai „VariGEAR“
720017	Patogumo priemonių rinkinys „VariGEAR“ (prakaitą sugeriančių juostų ir paminkštinimų rinkinys)
135160	„AerTEC™ S60“ ATF baterija 3 V
710060	Lengva lanksti žarna „QuickLOCK™“
405162	Automatinio tamsėjimo filtras „AerTEC™ S60+“, 5-8/9-14
703060	Veido sandariklis „CleanAIR® Verus“
703071	Galvos apsauga, ugniai atspari („Verus“, „Omnira“)
703072	Kaklo apsauga, ugniai atspari („Verus“, „Omnira“)
703073	Galvos ir kaklo apsauga, ugniai atspari („Verus“, „Omnira“)
704080	Išorinė apsauginė plokštė
*100/65	Vidinė apsauginė plokštė
702075	Dioptrinis įdėklas 1,5D, 107/51 mm
702074	Dioptrinis įdėklas 1D, 107/51 mm
702076	Dioptrinis įdėklas 2D, 107/51 mm
702077	Dioptrinis įdėklas 2,5D, 107/51 mm
703078	Dioptrijų įdėklų laikiklis CA Verus
703074	Apsauginis galvos apdangalas, oda (Verus, Omnira)
703075	Apsauginis kaklo užvalkalas, oda (Verus, Omnira)
720030	CleanAIR VariCap, įskaitant galvos apdangalus su paminkštinimais

4. Patvirtinti deriniai

Gaminio kodas	Gaminio aprašymas	Klasė
30 00 00*	CleanAIR® AerGO®	TH3
81 00 00*	CleanAIR® Basic	TH3
63 00 00*	CleanAIR® Pressure	2A
67 00 00*	CleanAIR® Pressure Flow Master	3B
51 00 00*	CleanAIR® Chemical 2F	TH3

* su visais išvestiniais variantais

Šis gaminy patvirtintas pagal Reglamentą (ES) 2016/425 dėl AAP ir patikrintas laikanti šių standartų nurodymų:

EN 166:2002 EN 379+A1:2009	Notifikuotoji įstaiga CE ženkliniu: ECS European Certification Service GmbH, Notified body 1883 Hüttfeldstraße 50, 73430 Aalen, Germany
EN 12941:1999 +A2:2009 EN 14594:2019	Notifikuotoji įstaiga CE ženkliniu: Occupational Safety Research Institute, v.v.i., Notified body 1024 Jeruzalémská 1283/9, 110 00, Prague 1, Czech Republic
EN 175:1998	Notifikuotoji įstaiga CE ženkliniu: Institute for testing and certification Třída Tomáše Bati 299, Louky, 763 02 Zlín, Czech Republic Notified body 1023

Atitikties deklaracija pateikiama adresu:
<https://www.clean-air.cz/doc>

* Ženkliniai pagal EN 379 (4 / 5-8 / 9-13 AT 1/1/1/2/379 CE)	
CE 1883	Notifikuotosios įstaigos identifikacinis numeris CE ženkliniu
3/5-8/9-14	4 – apsauginio tamsumo lygis atvirojo tamsumo būsenoje 5-8/9-13 – apsauginio tamsumo lygis uždaroje tamsumo būsenoje
AT	Gamintojo identifikacinis kodas (ANTRA TECHNOLOGIES CO. LTD)
1/1/1/1	Apsauga nuo UV spindulių (optinė sąvaybė / šviesos išsklaidymas / homogeniškumas / priklausomybė nuo kampo)
EN 379	Standarto numeris

Ženkliniai pagal EN 175 (EN 175 B CE)	
EN 175	Standarto numeris
B	poveikio vertinimas (vidutinis energijos poveikis 120 m/s)
	Atitikties simbolis
MS	Gamintojo identifikacinis numeris (MALINA – Safety s.r.o.)

Ženkliniai pagal EN 166 (166 MS 1 B CE) / (AT 1B CE)	
MS (AT)	Gamintojo MALINA – Safety s.r.o. identifikacinis kodas (ANTRA TECHNOLOGIES CO. LTD)
166	Standarto numeris
1	1 optinė klasė
B	mechaninis atsparumas (nuo dideliu greičiu lekiančių dalelių su vidutiniu energijos poveikiu)
	Atitikties simbolis

BRUKERMANUAL (NOR)

Viktig

For din egen sikkerhet må du lese og lære deg denne brukerhåndboken før bruk. Kontakt produsenten eller leverandøren hvis du har spørsmål. Ta vare på brukerhåndboken for fremtidig referanse. Sveisehjelm må bare brukes til formålene beskrevet i denne brukerhåndboken.

1. Innledning

Når det brukes i samsvar med instruksjonene, er CleanAIR® Verus/Verus air utformet for å beskytte brukerens øyne og ansikt mot skadelig stråling, inkludert synlig lys, ultrafiolett (UV), infrarød (IR) stråling og varme gnister og sprut som følge av buesveising og skjærepplikasjoner som MIG, MAG, TIG, SMAW, Plasma Arc, Carbon Arc-skjærebrenning. Denne sveisehjelm med automatisk blanding anbefales ikke for tung sveising, lasersveising eller laserskjærepplikasjoner. CleanAIR® Verus/Verus air er tilpasset bruk med CleanAIR® (heretter PAPR) elektrisk luftrenser eller pusteapparat med kontinuerlig lufttilførsel (heretter CleanAIR® trykkluftsystemer) og beskytter luftveiene.

CleanAIR® er et system for personlig pustebeskyttelse basert på prinsippet om overtrykk av filtert luft i pusteosen. Gassmasken festes i brukernes belte og filtrerer luften fra omgivelse, før luften leveres til vernehjelm via luftkanalen. Overtrykket blokkerer smittestoffer fra pusteområdet. Det milde overtrykket sikrer samtidig brukerens komfort, selv ved bruk i lengre tid, siden brukeren ikke trenger å anstrenge seg for å puste på grunn av motstanden i filteret.

2. Før du begynner å jobbe

- Sørg for at hjelmen er riktig montert og at den forhindrer uønsket lys. I fronten kan lys bare komme inn i hjelmen gjennom visningsområdet til sveisefilteret med automatisk blanding.
- Juster hodeutstyret for å oppnå maksimal komfort og størst mulig synsfelt.
- Kontroller det anbefalte skyggenivået for sveisejobben du skal utføre, og juster det automatiske blendingsfilteret i samsvar med dette (se tabellen med anbefalte skyggenivåer).
- Inspiser at det ikke er skader på beskyttelsesplatene, at de er rene og riktig montert. Hvis filteret er skadet, eller hvis sprut eller riper gir dårlig sikt, må du skifte platen umiddelbart.
- Inspiser sveisefilterglasset for skader og sørg for at det er rent. Et skadet sveisefilterglass gir dårligere beskyttelse og sikt, og må skiftes umiddelbart.
- Kontroller at det ikke er skader på sveisehjelm og hodeutstyret.

ADVARSEL – CleanAIR® Verus/CleanAIR® Verus air

- Bruk kun originale CleanAIR®/AerTEC™-reservedeiler og forbruksvarer. Ved tilstiftelser, vennligst kontakt din autoriserte distributør. Bruk av erstatningskomponenter eller eventuelle modifikasjoner som ikke er spesifisert i denne håndboken kan svekke beskyttelsen og kan ugyldiggjøre krav under garantien eller føre til at produktet ikke er i samsvar med beskyttelsesklassifiseringer og relevante standarder og sertifikater.
- Legg aldri hjelmen eller det automatiske blendingsfilteret på en varm overflate.
- Ripede eller skadede beskyttelsesplater bør regelmessig erstattes med originale CleanAIR®. Før du bruker en ny beskyttelsesplate, sørg for å fjerne eventuelle ekstra beskyttelsesfolie fra begge sider. Bruk kun hjelmen CleanAIR® Verus/CleanAIR® Verus air innenfor temperaturområdet -5 °C til +55 °C.
- Ikke bruk filtre av herdede mineraler uten egnet beskyttelsesfolie.
- Hvis beskyttelsesplaten er skadet, eller hvis sprut eller riper gir dårlig sikt, må du skifte filteret umiddelbart.
- Ikke utsett det automatiske blendingsfilteret for væsker, og beskytt det mot smuss.
- Materialer som kan komme i kontakt med brukerens hud, kan forårsake allergiske reaksjoner hos mottakelige personer.
- Sveisehjelm som bæres over standard briller kan overføre støt, og dermed utgjøre en fare for brukeren.

Begrensninger for bruk av CleanAIR® Verus air

Hjelmen må aldri brukes i følgende miljøer og forhold:

- hvis oksygenkonsentrasjonen i miljøet er lavere enn 17 %,
- i miljøer med høyt oksygeninnhold,
- i eksplosive miljøer,
- i miljøer som utgjør en umiddelbar fare for liv og helse.

Hjelmen beskytter ikke mot harde støt, eksplosjoner eller etsende stoffer. Må ikke brukes i miljøer der brukeren ikke vet hvilken type eller konsentrasjon av forurensning som finnes.

Må ikke brukes når den elektriske luftrenseren er avslått eller trykkluftinntaket er stengt! I slike tilfeller gir åndedrettssystemet lite til ingen beskyttelse for luftveiene. Det er også risiko for at en høy konsentrasjon av karbondioksid (CO₂) bygger seg opp, og at det blir oksygenmangel på innsiden av hjelmen.

Gå til et trygt sted og iverksett de nødvendige tiltakene hvis noen av de følgende problemene oppstår når du bruker hjelmen:

- Hvis PAPR eller trykkluftsystemet slutter å fungere, må brukeren forlate området som er forurenset umiddelbart,
- hvis du opplever vond luft, irritasjon eller en ubehagelig smak i munnen når du puster,
- hvis du føler deg uvel eller kvalm.

Filtere som er designet for å filtrere faste og flytende partikler (partikkelfiltre) beskytter ikke brukeren mot gass. Filtere som er designet for å filtrere gass beskytter ikke brukeren mot partikler. På arbeidsplasser med begge typer forurensning må man bruke kombinerte filtre.

3. Kontroll, vedlikehold og utskifting av reservedeiler

CleanAIR® Verus er en komplett sveisehjelm som består av visir med autotfilter og hodebånd. Version CleanAIR® Verus air har ekstra luftfordeling. Hjelmen og visirets levetid påvirkes av mange faktorer, inkludert kulde, varme, kjemikalier, sollys og feil bruk. Hjelmen må kontrolleres daglig for mulige skader på innsiden og utsiden.

Riktig bruk og vedlikehold av sveisehjelm gir lengre levetid og forbedrer sikkerheten!

Rengjøring:

- Etter hvert skift må du rengjøre hodebåndet, sjekke individuelle deler og skifte deler som er ødelagt.
- Rengjøring må gjøres i et rom med tilstrekkelig ventilasjon. Unngå innånding av skadelig støv som ligger på de enkelte delene!
- Til rengjøring må du bruke lunket vann (opptil +40 °C) med såpe eller andre milde rengjøringsmidler og en myk børste.
- Ikke bruk rengjøringsmidler med løsemidler.
- Etter rengjøring av delene med en fuktig klut, må de tørkes av eller lufttørkes i romtemperatur.
- Det anbefales å bruke CleanAIR® Klar-pilot til rengjøring av visir og plastdeler.
- Ikke bruk oppvaskmaskin eller hårtørker!

ADF-innstillinger/justering

PÅ/AV

- Sveisefilteret slås på automatisk når en intens lyskilde er oppdaget.
- Trykk på hvilken som helst knapp for å sjekke om objektivet fungerer som det skal og for å aktivere modusjusteringer.

NYANSEKONTROLL (*BILDE 1)

- Trykk på «M»-knappen (7), til modusindikatoren er på Shade (3), LED-skjermen (6) viser nåværende skyggenummer.
- Trykk på «+»-knappen (8) og «-»-knappen (9) for å stille inn ønsket farge-tonenummer.
- For å veksle mellom de to nyanserområdene 5–8 og 9–13 trykk og hold en knapp «M» (7), «+» (8), «-» (9) i tre sekunder.
- Når området er byttet, bruk «+» (8) og «-» (9)-knappen for å stille inn ønsket nyanse.

FORSINKELSESKONTROLL

- Trykk på «M»-knappen (7), til modusindikatoren er på Delay (4), LED-skjermen (6) viser nåværende forsinkelsesinnstilling.
- Trykk på «+»-knappen (8) og «-» (9)-knappen for å angi ønsket forsinkelse. Forsinkelsestiden kan justeres fra 1 (0,1 sekund)–9 (0,9 sekund).

FØLSOMHETSKONTROLL

- Trykk på «M»-knappen (7), til modusindikatoren er på Sensitivity (2), LED-skjermen (6) viser nåværende følsomhetsinnstilling.
- Trykk på «+»-knappen (8) og «-»-knappen (9) for å angi ønsket følsomhetsnivå. Følsomheten kan justeres fra 1 til 9. Høyere tall betyr høyere følsomhet.

Retningslinje for følsomhet

Følsomhetsinnstillinger brukes til å fortelle den automatisk mørke linsen hvor følsomt den skal reagere på sveisebuen og interferenser. På grunn av ulike arbeidsmiljøer og egenskaper ved sveiseprosesser kan det være nødvendig med justeringer. Følsomhet bør bestemmes av følgende faktorer: applikasjoner, strømstyrke på applikasjoner, interferens:

Anvendelser (Stabil bue, som DC TIG, ikke-stabil bue, MMA/STICK, MIG, Plasma osv.)

Strømstyrke for anvendelser (Ekstrem lav, lav-medium, medium-høy) **Interferens** (Dirkte sterkt sollys, sterkt fluorescerende lys, nabosveisebue osv.)

Følsomhetsinnstillinger

1–2 Den minst følsomme innstillingen – for ustabile lysbueapplikasjoner med høy strøm, i miljøer med sterke forstyrrelser.

3–4 For lavstrøms ikke-stabile lysbueapplikasjoner, i omgivelser med sterke forstyrrelser.

5–6 Standardinnstilling – brukes for de fleste typer sveising, innendørs og utendørs under normalt omgivelseslys og/eller lav interferens.

7–8 For lavstrøms sveising eller stabile lysbueapplikasjoner, som DC TIG.

9 Den mest følsomme innstillingen – egnet for svært lavstrøm TIG-sveising eller sveising der en del av lysbuen er skjult for innsyn. Linsen er svært følsom og kan bli mørkt på grunn av sterkt omgivelseslys eller forstyrrelser.

Når du ikke er sikker på hvilket tall du skal bruke, er tommelfingerregelen å angi et høyere tall først, redusere en etter en hvis det er forstyrrelser til linsen ikke forstyrres.

For anbefalt nyansenivå, se tabell (9)

MERK

I NOEN SJELDNE EKSTREME TILFELLER KAN DET VÆRE NØDVENDIG MED REDUKSJON AV INTERFERENSER FOR AT DEN AUTOMATISKE MØRKLEGGINGSLINSEN SKAL FUNGERE SKIKKELIG. TIG OG APPLIKASJONER MED MER STABIL LYSBUE KREVER HØYERE FØLSOMHETSINNSTILLINGER. SKYGGENIVÅER ER KUN GITT SOM VEILEDNING OG KAN VARIERES FOR Å PASSE INDIVIDUELLE BEHOV.

SLIP

Trykk på «M»-knappen (7), til modusindikatoren er på «GRIND» (1), hjelmen er satt til slipmodus. Eller trykk på «GRIND»-knappen for hurtigtil-

gang (10) for å veksle mellom «GRIND» og «non-GRIND»-modus.

Advarsel: Når linsen er i «GRIND»-modus, vil den ikke reagere på noen sveisebue. Pass på at den ikke er i «GRIND»-modus før du starter sveisingen.

Merk: «GRIND»-modusen deaktiveres automatisk etter 30 minutters aktivitet. Bruk GRIND-hurtigbryteren for å aktivere igjen.

LITE STRØM-INDIKATOR

Hvis indikatoren for lavt batterinivå (5) blinker hvert tredje sekund, er batterinivået lavt og de må skiftes umiddelbart.

Utskifting av batteri (*BILDE 2)

Løsne det automatiske bløndingsfilteret fra hjelm skjermen (Se UTSKIFTING AV SVEISEFILTER).

- Åpne bakdekslet mot klokken.
- Bytt ut batteriet med et nytt.
- Vri bakdekslet med klokken.

Legg **ALDRI** brukte batterier i husholdningsavfallet fordi de er svært giftige for miljøet.

Ha alltid brukte batterier resirkulert på riktig måte, og forbli GRØNN under sveising.

Skifte av indre beskyttelsesplate (*BILDE 3)

- Sett neglen i en rille i midten av bunnen av den indre beskyttelsesplaten, og trekk den bort.
- Sett inn den nye indre beskyttelsesplaten ved å skyve den inn i de klargjorte skinnene på sidene av ADF.

ADF-utskifting (*BILDE 4)

- Fjern dekslet til den ytre «GRIND»-knappen med en skrutrekker. Vri på «GRIND»-knappen slik at den lett passerer gjennom hullet og inn i hjelmen.
- Løsne ADF-festefjæren fra sporet, og fjern ADF fra den klargjorte rammen i hjelmshaklet.
- Sett inn ADF i rammen, og fest den ved å trykke låsefjæren tilbake i sporet.
- Sett «GRIND»-knappen tilbake gjennom hullet i hjelmshaklet og snu den rundt slik at dekslet kan festes tilbake på «GRIND»-knappen.

Utskifting av utvendig beskyttelsesplate

- Plasser tommelen i en fordypping under den nederste delen av beskyttelsesplaten, og trekk platen ut.
- Sett den nye beskyttelsesplaten inn i sporene på sidene av ADF-filteråpningen ved å bøye den litt.

CleanAIR® Verus justering av SVEISEHJELM OG HODE-PLAGG

Justering av hodeplagg (*BILDE 5, 6, 8)

Størrelsen på hodeplagget (hodeomkretsen) kan justeres ved å vri på bakhjulet for å passe med enhver hodestørrelse. Dybden på hodeplagget kan justeres ved å opplussere de fire vertikale hodestroppene. For å frigjøre hodestroppene fra hodeplagget trekk bare stroppene ut av pinnelåsene. Fest hodestroppene på pinnelåsene når du når den optimale posisjonen.

Utskifting av hodeplagg

For utskifting av hodeplagg, trykk på de svarte tappene på toppen av dreiepunktet mens du skyver hodeplagget forover.

For å sette inn det nye hodeplagget skyv skivene innen i sporene på dreiepunktet. Begge sider må være likt plassert.

Tiltjustering (vertikal visningsvinkel) (*BILDE 8)

Tilt kan justeres på venstre side av hjelmen ved å dreie tiltjusteringsknoten. Dreining av knotten med klokken vil vippe hjelmen nedover, mens dreining mot klokken vipper hjelmen oppover.

Avstandsjustering (*BILDE 6)

Juster avstanden mellom ansiktet og ADF ved å trykke på de svarte tappene på toppen av dreiepunktet mens du skyver hjelmen forover eller bakover. Slipp tappene når du når den optimale posisjonen. Begge sider må være likt plassert.

Justering av luftgjennomstrømningsretning

Retningen på luftgjennomstrømningen til den nedre delen av hjelmen kan justeres med justeringsspaken utenfor hjelmen (*BILDE 11), mens intensiteten kan justeres med to glidebryterne på innsiden av hjelmen.

Når begge glidebrytere er skjøvet opp („-“), kan du maksimere luftgjennomstrømningen som kommer direkte mot munnen din.

Når begge glidebrytere er skjøvet ned („+“), åpnes sideluftkanalen og luftgjennomstrømningen avledes til sidene, og luftgjennomstrømningen som kommer direkte til munnen din reduseres.

Retningen på luftgjennomstrømningen som leveres til den nedre delen av hjelmen kan justeres med justeringsspaken utenfor hjelmen. (*BILDE 11)

Utskifting av hodeplaggmonteringssett (*BILDE 7)

Skru løs begge strammeknotter på sidene av hjelmen, og fjern monteringssettene fra sveisehjelm.

Plasser de nye monteringssettene i sveisehjelm med den firkantede mutteren på begge sider i det runde hullet på hjelmen.

Sørg for at du har plassert stativet til pinjongen i hjelmen. Skru strammeknottene på begge sider i den firkantede mutteren til monteringssettene, og trekk til.

Fest med eksterne skruer til den firkantede mitteren. (BILDE 8).

Oppbevaring og holdbarhet

Oppbevar sveisehjelm på et tørt og rent sted ved romtemperatur, unngå direkte sollys (temperaturområde fra -10 °C til +55 °C med relativ fuktighet mellom 20 og 95 %). Langtidsoppbevaring i temperaturer over 45 °C kan redusere batteriets levetid.

Produktkode	Produktbeskrivelse
703001	Sveisehjelm CleanAIR® Verus air 5-8/9-14
403001	Sveisehjelm CleanAIR® Verus 5-8/9-14

Deler, tilbehør:

Produktkode	Produktbeskrivelse
403097	Sveisehjelm CleanAIR® Verus u. hodeplagg, u ADF
703097	Sveisehjelm CleanAIR® Verus air inkl. hodeplagg, u. ADF
720020	VariGEAR Airduct – hodeplagg inkl. luftekanal
720010	VariGEAR Comfort, hodeplagg inkl. svettebånd
720015	VariGEAR svettebånd (stk på 2)
720014	Bakpolstring VariGEAR
720016	Øvre polstring VariGEAR
720017	VariGEAR komfortsett (sett med svettebånd og polstringer)
135160	Batteri 3 V for AerTEC™ S60 ADF
710060	Lett fleksislange QuickLOCK™
405162	Automatisk nedblendbart sveiseglass AerTEC™ S60 5-8/9-14
703060	Ansiktsforsegling CleanAIR® Verus
703071	Beskyttende hodedeksel, flammehemmende (Verus, Omnira)
703072	Beskyttende nakkedeksel, flammehemmende (Verus, Omnira)
703073	Beskyttende hode- og nakkedeksel, flammehemmende (Verus, Omnira)
704080	Ytre beskyttelsesplate
*100/65	Indre beskyttelsesplate
702075	Dioptrisk innsats 1,5D, 107/51 mm
702074	Dioptrisk innsats 1D, 107/51 mm
702076	Dioptrisk innsats 2D, 107/51 mm
702077	Dioptrisk innsats 2,5D, 107/51 mm
703078	Dioptrisk innsatsholder for CA Verus
703074	Beskyttende hodedeksel, skinn (Verus, Omnira)
703075	Beskyttende halsdeksel, skinn (Verus, Omnira)
720030	CleanAIR VariCap, inkludert hodeplagg med polstring

4. Godkjente kombinasjoner

Produktkode	Produktbeskrivelse	Klasse
300000*	CleanAIR® AerGO®	TH3
810000*	CleanAIR® Basic	TH3
630000*	CleanAIR® Pressure	2A
670000*	CleanAIR® Pressure Flow Master	3B
510000*	CleanAIR® Chemical 2F	TH3

* inkludert alle utledede varianter

Dette produktet er godkjent for å være i samsvar med forordning (EU) 2016/425 om PPE og som ble testet oppfyller kravene til følgende standarder:

EN 166:2002	Teknisk kontrollorgan for CE-godkjenning: ECS European Certification Service GmbH, Notified body 1883 Hüttenfeldstraße 50, 73430 Aalen, Germany
EN 379+A1:2009	
EN 12941:1999 +A2:2009	Teknisk kontrollorgan for CE-godkjenning: Occupational Safety Research Institute, v.v.i., Notified body 1024 Jeruzalémská 1283/9, 110 00, Prague 1, Czech Republic
EN 14594:2019	
EN 175:1998	Teknisk kontrollorgan for CE-godkjenning: Institute for testing and certification třída Tomáše Bati 299, Louky, 763 02 Zlín, Czech Republic Notified body 1023

Samsvarserklæring tilgjengelig på:
<https://www.clean-air.cz/doc>

Merket iht. EN 379 (4/5-8/9-13 AT 1/1/1/2/379 CE)	
CE 1883	identifisering av teknisk kontrollorgan for CE-godkjenning
3/5-8/9-14	4 – blendekategori i åpen tilstand 5-8/9-13 – blendekategori i lukket tilstand
VED	Produsentens identifikasjon (ANTRA TECHNOLOGIES CO. LTD)
1/1/1/1	optiske klasser – optisk kvalitet/lysbrytning/homogenitet/vinkelforhold
EN 379	standardens nummer

Merkning iht. EN 175 (EN 175 B CE)	
EN 175	standardens nummer
B	støtklasse (sammenstøt med middels energi 120 m/s)
CE	samsvarssymbol
MS	Identifikasjon av produsent (MALINA – Safety s.r.o.)

Merkning iht. EN 166 (166 MS 1 B CE)/(AT 1B CE)	
MS (AT)	Identifikasjon av produsent (MALINA – Safety s.r.o.) (ANTRA TECHNOLOGIES CO. LTD)
166	standardens nummer
1	optisk klasse 1
B	mekanisk styrke (partikler i høy hastighet, sammenstøt med middels energi)
CE	samsvarssymbol

INSTRUKCJA OBSŁUGI (POL)

Ważne

W celu zapewnienia własnego bezpieczeństwa przed rozpoczęciem użytkowania należy przeczytać i zapamiętać poniższe zalecenia. W przypadku jakichkolwiek pytań należy skontaktować się z producentem lub lokalnym dystrybutorem. Instrukcje obsługi należy zachować do wykorzystania w przyszłości. Kask spawalniczy można używać tylko do celów opisanych w niniejszej instrukcji obsługi.

1. Wstęp

Model CleanAIR® Verus / Verus air został zaprojektowany w celu ochrony oczu i twarzy użytkownika przed szkodliwym promieniowaniem, w tym światłem widzialnym, promieniowaniem ultrafioletowym (UV), podczerwonym (IR) oraz gorącymi iskrami i odpryskami powstającymi podczas spawania łukowego i cięcia np. metodą MIG, MAG, TIG, SMAW, cięcia plazmowego, złobienia łukiem węglowym. Ten kask spawalniczy z filtrem samościemniającym nie jest zalecany do spawania w pozycji pułapowej pod dużym obciążeniem, spawania laserowego lub cięcia laserem. Urządzenie CleanAIR® Verus air nadaje się do użytku z aparatami oddechowymi oczyszczającymi powietrze z napędem (zwanymi dalej PA-PR) CleanAIR® lub z aparatami oddechowymi ze stałym przepływem sprężonego powietrza (zwanymi dalej „systemami sprężonego powietrza CleanAIR™”), zapewniając w ten sposób ochronę dróg oddechowych.

POL CleanAIR® to system osobistej ochrony dróg oddechowych oparty na zasadzie nadciśnienia filtrowanego powietrza w strefie oddychania. Aparat oddechowy znajduje się na pasku użytkownika i filtruje powietrze pobierane z otoczenia, a następnie dostarcza je wężem do maski ochronnego. Efekt nadciśnienia zapobiega wnikiwciu zanieczyszczeń do strefy oddychania. To umiarkowane nadciśnienie zapewnia jednocześnie komfort użytkownika nawet w trakcie długotrwałego użytkowania, ponieważ osoba nosząca aparat nie musi intensywnie oddychać, aby pokonać opór filtra.

2. Przed rozpoczęciem pracy

- Należy upewnić się, że kask jest prawidłowo zmontowany i że całkowicie blokuje przypadkowe światło. Z przodu światło może dostać się do maski tylko przez pole widzenia samościemniającego filtra spawalniczego.
- Aby zapewnić maksymalny komfort i możliwie największe pole widzenia, należy wyregulować część nagłowną.
- Sprawdź zalecany stopień przyciemnienia dla danego zastosowania spawalniczego i odpowiednio wyregulować filtr automatycznie ściemniający się (patrz tabela z zalecanymi poziomami przyciemnienia).
- Sprawdź, czy płyty ochronne są nieuszkodzone, czyste i właściwie zamontowane. Należy natychmiast wymienić płytę, jeśli jest uszkodzona lub jeśli odpryski i zadrapania ograniczają widoczność.
- Sprawdź, czy szybka filtra spawalniczego jest nieuszkodzona i czysta. Uszkodzoną szybkę filtra spawalniczego natychmiast wymienić, ponieważ powoduje to ograniczenie ochrony i widoczności.
- Sprawdź, czy kask spawalniczy i część nagłowna nie są uszkodzone.

OSTRZEŻENIE — CleanAIR® Verus / CleanAIR® Verus air

- Należy używać tylko oryginalnych części zamiennych i materiałów eksploatacyjnych CleanAIR® / AerTEC™. W razie wątpliwości prosimy o kontakt z autoryzowanym dystrybutorem. Zastosowanie komponentów zastępczych lub jakichkolwiek modyfikacji niewyszczególnionych w niniejszej instrukcji może pogorszyć ochronę i może unieważnić roszczenia z tytułu gwarancji, lub spowodować niezgodność produktu z klasyfikacjami ochrony oraz odpowiednimi normami i certyfikatami.
- Nigdy nie umieszczaj kasku ani samościemniającego filtra spawalniczego na gorącej powierzchni.
- Porysowane lub uszkodzone płytki ochronne należy regularnie wymieniać na oryginalne elementy CleanAIR®. Przed użyciem nowej płytki ochronnej należy usunąć z obu stron ew. dodatkową folię ochronną. Kask CleanAIR® Verus / CleanAIR® Verus air należy używać tylko w zakresie temperatur od -5°C do +55°C.
- Nie używać hartowanych filtrów mineralnych bez odpowiednich folii ochronnych.
- Należy natychmiast wymienić płytkę ochronną, jeśli jest uszkodzona lub jeśli odpryski i zadrapania ograniczają widoczność.
- Nie narażać samościemniającego filtra spawalniczego na działanie cieczy i chronić go przed zabrudzeniem.
- Materiały wchodzące w kontakt ze skórą pracownika mogą wywołać reakcje alergiczne u osób podatnych.
- Kask spawalniczy noszony ze standardowymi okularami korygującymi wzrok może przerosić uderzenia, stwarzając tym samym zagrożenie dla użytkownika.

Ograniczenia dotyczące korzystania z produktu CleanAIR® Verus air

Nigdy nie korzystaj z kasku w następujących przypadkach i warunkach:

- jeżeli stężenie tlenu w środowisku jest niższe niż 17%,
- w środowiskach wzbogacanych tlenem,
- w otoczeniu zagrożonym wybuchem,
- w środowiskach stwarzających bezpośrednie zagrożenie dla zdrowia i życia.

Kask nie chroni przed silnymi uderzeniami, wybuchami ani substancjami żrącymi.

Nie używać w środowiskach, gdzie użytkownik nie zna rodzaju zanieczyszczenia ani jego stężenia.

Nie używać z wyłączonym zasilaniem aparatem oddechowym oczyszczającym powietrze lub z zamkniętym wlotem sprężonego powietrza! W takim przypadku aparat oddechowy zapewnia niewielką ochronę dróg oddechowych lub nie zapewnia jej wcale. Istnieje także ryzyko wytworzenia wysokiego stężenia dwutlenku węgla (CO₂) oraz niedoboru tlenu wewnątrz kasku.

Przejdź do bezpiecznej lokalizacji i podjąć odpowiednie środki zaradcze w przypadku wystąpienia następujących problemów podczas użytkowania kasku.

- Jeżeli PAPR lub system na sprężone powietrze przestanie działać z jakiegokolwiek powodu, użytkownik zobowiązany jest bezwzględnie opuścić skażone miejsce pracy.
- W przypadku podrażnienia, nieprzyjemnego zapachu lub smaku podczas oddychania.
- W przypadku złego samopoczucia lub nudności.

Filtry zaprojektowane do wychwytywania cząstek stałych i ciekłych (filtry cząstek) nie chronią użytkownika przed gazami. Filtry zaprojektowane do wychwytywania gazów nie chronią użytkownika przed zadanymi cząstkami. W środowisku pracy skażonym oboma rodzajami zanieczyszczeń stosować połączone filtry.

3. Kontrola, konserwacja i wymiana części zamiennych

CleanAIR® Verus jest kompletnym kaskiem spawalniczym, składającym się z przyłbicy spawalniczej z filtrem samościemniającym i części nagłownej. Wersja CleanAIR® Verus air ma dodatkowy układ rozpradzania powietrza. Na okres eksploatacji kasku i szybkie wpływa wiele czynników, takich jak ciepło, zimno, chemikalia, światło słoneczne i niewłaściwe użytkowanie. Kask należy sprawdzać codziennie pod kątem możliwych uszkodzeń konstrukcji wewnętrznej i zewnętrznej. Ostrożna eksploatacja i właściwa konserwacja kasku spawalniczego wydłuża czas użytkowania i zwiększa bezpieczeństwo.

Czyszczenie:

- Po zakończeniu każdej zmiany oczyścić część chroniącą głowę, prądnicę poszczególnie części i wymienić uszkodzone.
- Czyszczenie musi odbywać się w pomieszczeniu z odpowiednią wentylacją. Unikaj wdychania szkodliwego pyłu, który osadza się na poszczególnych częściach!
- Do czyszczenia używać ciepłej wody (maks. +40°C) z mydłem lub innym detergientem pozbawionym właściwości ściernych oraz miękkiej szcetki.
- Zabronione jest korzystanie ze środków myjących zawierających rozpuszczalniki.
- Po wyczyszczeniu poszczególnych części wilgotną szmatką konieczne jest ich wytarcie do sucha lub wysuszenie w temperaturze pokojowej.
- Do pielęgnacji szybkie i części z tworzyw sztucznych zaleca się stosowanie płynów CleanAIR® Klar-pilot.
- Nie używać zmywaki do naczyń ani suszarki!

Ustawienia / regulacja ADF

WŁ./WYŁ.

- Filtr spawalniczy włącza się automatycznie po wykryciu intensywnego źródła światła.
- Należy nacisnąć dowolny przycisk, aby sprawdzić, czy szybka działa prawidłowo i włączyć regulację trybu.

STEROWANIE PRZYCIEMNIANIEM (*OBRAZEK 1)

- Wcisnąć przycisk „M” (7), aż wskaźnik trybu znajdzie się w pozycji Shade (3), ekran LED (6) pokazuje teraz aktualny numer poziomu ściemnienia.
- Nacisnąć przyciski „+” (8) i „-” (9), aby ustawić żądany numer poziomu przyciemnienia.
- Aby przełączyć się pomiędzy dwoma zakresami przyciemnienia 5–8 i 9–13, należy nacisnąć i przytrzymać przez 3 sekundy dowolny z następujących przycisków: „M” (7), „+” (8), „-” (9).
- Po przełączeniu zakresu należy użyć przycisków „+” (8) i „-” (9), aby ustawić żądany poziom przyciemnienia.

STEROWANIE OPÓŹNIENIEM

- Wcisnąć przycisk „M” (7), aż wskaźnik trybu znajdzie się w pozycji Delay (4). Ekran LED (6) pokazuje teraz aktualne ustawienie opóźnienia.
- Nacisnąć przyciski „+” (8) i „-” (9), aby ustawić żądane ustawienie opóźnienia. Czas opóźnienia można regulować w 1 (0,1 sekundy) do 9 (0,9 sekundy).

STEROWANIE CZUŁOŚCIĄ

- Wcisnąć przycisk „M” (7), aż wskaźnik trybu znajdzie się w pozycji Sensitivity (2). Ekran LED (6) pokaże aktualne ustawienie czułości.
- Nacisnąć przycisk „+” (8) i „-” (9), aby ustawić żądany poziom czułości. Czulość może być regulowana w zakresie od 1 do 9. Wyższa liczba oznacza większą czulość.

Wtyczki dotyczące czułości

Ustawienia czułości służą do określenia, z jaką czułością samościemniająca szybka powinna reagować na łuk spawalniczy i zakłócenia. Regulacja może być wymagana ze względu na różne środowiska pracy i właściwości procesów spawalniczych. Czulość należy określać na podstawie następujących czynników: zastosowania, amperaż zastosowania, zakłócenia:
Zastosowania (łuk stabilny, taki jak DC TIG, łuk niestabilny, MMA/STICK, MIG, plazma itp.)

Natężenie prądu w zakresie zastosowań (ekstremalnie niskie, od niskiego do średniego, od średniego do wysokiego)

Zakłócenia (bezszybnie, silne światło słoneczne, intensywne światła fluorescencyjne, sąsiedni łuk spawalniczy itp.)

Ustawienia czułości

1–2 Najmniej czułe ustawienie — do zastosowań z łukiem niestabilnym o wysokim prądzie, w środowiskach o silnych zakłóceniach.

3–4 Do zastosowań z łukiem niestabilnym o niskim prądzie, w środowiskach o silnych zakłóceniach.

5-6 Ustawienie domyślne — używane do większości typów spawania, wewnątrz i na zewnątrz przy normalnym oświetleniu otoczenia i/lub niskim poziomie zakłóceń.

7-8 Do spawania prądem o niskim natężeniu lub zastosowań o stabilnym łuku, takich jak DC TIG.

9 Najbardziej czułe ustawienie — odpowiednie do spawania TIG bardzo niskim prądem lub do spawania, w którym część łuku jest zasłonięta przed wzrokiem. Szybka jest bardzo czuła i może się przyciemnić z powodu silnego oświetlenia w otoczeniu lub zakłóceń.

W razie braku pewności, której liczby użyć, należy kierować się praktyczną zasadą, aby najpierw ustawić wyższą liczbę, a następnie stopniowo ją zmniejszać, jeśli występują zakłócenia, aż do momentu uzyskania braku zakłóceń w pracy szybki.

Informacje na temat zalecanego poziomu przyciemnienia znajdują się w tabeli (9)

UWAGA

W NIEKTÓRYCH RZADKICH I EKSTREMALNYCH PRZYPADKACH, ABY SAMOŚCIEMNIĄJĄCA SZYBKĄ DZIAŁAŁA PRAWIDŁOWO, MOŻE BYĆ WYMAGANA REDUKCJA ZAKŁÓCEŃ. TIG I ZASTOSOWANIA Z BARDZIEJ STABILNYM ŁUKIEM WYMAGAJĄ WYŻSZYCH USTAWIENI CZUŁOŚCI. POZIOMY PRZYCIEMNIENIA PODANO TYLKO ORIENTACYJNIE I MOŻNA JE ZMIENIĆ W ZALEŻNOŚCI OD INDYWIDUALNYCH POTRZEB.

SZLIFOWANIE

Wcisnąć przycisk „M” (7), aż wskaźnik trybu znajdzie się w pozycji „GRIND” (1), kask jest ustawiony w trybie szlifowania. Można też nacisnąć przycisk szybkiego dostępu „GRIND” (10), aby przełączyć szybkość między trybem „GRIND” i „non-GRIND”.

Ostrzeżenie: Gdy szybka pracuje w trybie „GRIND”, nie reaguje na żaden łuk spawalniczy. Przed rozpoczęciem spawania należy upewnić się, że szybka nie znajduje się w trybie „GRIND”.

Uwaga: Tryb „GRIND” wyłącza się automatycznie po 30 minutach od włączenia. Aby aktywować go ponownie, należy użyć przełącznika szybkiego dostępu GRIND.

WSKAŹNIK NISKIEGO POZIOMU MOCY

Jeśli wskaźnik niskiego poziomu baterii (5) miga raz na 3 sekundy, oznacza to, że baterie są rozładowane i należy je natychmiast wymienić.

Wymiana baterii (*OBRAZEK 2)

Odcłóć filtr samościemniający od osłony kasku (patrz: WYMIANA FILTRA SPAWALNICZEGO)

- Otworzyć tylną pokrywę, obracając ją w kierunku przeciwnym do ruchu wskazówek zegara.
- Wymienić baterię na nową.
- Należy obrócić tylną pokrywę zgodnie z ruchem wskazówek zegara.

NIGDY nie wolno wyrzucać zużytych baterii wraz z odpadami domowymi, ponieważ są one bardzo toksyczne dla środowiska.

Zużyte baterie należy zawsze poddawać recyklingowi w odpowiedni sposób, a podczas spawania należy postępować EKOLOGICZNIE.

Wymiana wewnętrznej płytki ochronnej (*OBRAZEK 3)

- Należy włożyć paznokciem w rowek na środku dolnej części wewnętrznej płytki ochronnej i odciągnąć ją.
- Włożyć nową wewnętrzną płytkę ochronną, wsuwając ją w przygotowane szyny po bokach ADF.

Wymiana ADF (*OBRAZEK 4)

- Należy zdjąć osłonę zewnętrznego przycisku „GRIND” (szlifowanie) za pomocą śrubokręta. Przekręcić przycisk „GRIND” w taki sposób, aby łatwo przeszedł przez otwór w kasku.
- Zwolnić sprężynę mocującą ADF z gniazda i wyjąć ADF z przygotowanej ramy w skorupie kasku.
- Włożyć ADF do ramy i zabezpieczyć, wciskając sprężynę ustalającą z powrotem do gniazda.
- Włożyć przycisk „GRIND” z powrotem przez otwór w skorupie kasku i obrócić go tak, aby osłona mogła zostać z powrotem zamocowana na przycisku „GRIND”.

Wymiana zewnętrznej płytki ochronnej

- Włożyć palec we wgłębienie znajdujące się poniżej dolnej części płytki ochronnej i wyciągnąć płytkę.
- Włożyć nową płytkę ochronną do rowków po bokach otworu filtra ADF, lekko ją zginając.

Regulacja KASKU SPAWALNICZEGO I CZĘŚCI NAGŁOWNEJ CleanAIR® Verus

Regulacja części nagłownej (*OBRAZEK 5, 6, 8)

Rozmiar części nagłownej (obwód głowy) można regulować, obracając tylne kołko tak, aby dopasować produkt do każdego rozmiaru głowy. Głębokość części nagłownej można regulować, zmieniając położenie cz-

terech pionowych pasków części nagłownej. Aby zwolnić paski nagłowne z części nagłownej, wystarczy wyciągnąć je z kołków zabezpieczających. Po osiągnięciu optymalnej pozycji zatrasnąć pasy nagłowne na kołkach zabezpieczających.

Wymiana części nagłownej

Aby dokonać wymiany części nagłownej, wcisnąć czarne wypustki na górze punktu obrotu, przesuwać część nagłowną w przód. Aby włożyć nową część nagłowną, przesuwać szyny do rowka na punkcie obrotu. Obie strony muszą być ustawione równo.

Regulacja pochylenia (pionowego kąta widzenia) (*OBRAZEK 6)

Pochylenie można wyregulować z lewej strony kasku poprzez obracanie pokrętki regulacji. Obrót pokrętki zgodnie z kierunkiem ruchu wskazówek zegara spowoduje przechylenie kasku w dół, a obrót w kierunku odwrotnym przechylenie go w górę.

Regulacja odległości (*OBRAZEK 6)

Pozwala na regulację odległości między twarzą a ADF poprzez naciśnięcie czarnych wypustek na górze punktu obrotu podczas przesuwania kasku do przodu lub do tyłu. Po osiągnięciu optymalnej pozycji zwolnić wypustki. Obie strony muszą być ustawione równo.

Regulacja kierunku przepływu powietrza

Kierunek przepływu powietrza do dolnej części kasku można wyregulować za pomocą dźwigni regulacji na zewnątrz kasku (*OBRAZEK 11), a intensywność za pomocą dwóch suwaków po wewnętrznej stronie kasku. Jeżeli oba suwaki są przesunięte ku górze („-“), można zmaksymalizować przepływ powietrza docierającego bezpośrednio w kierunku ust.

Jeżeli oba suwaki są przesunięte w dół („+“), boczne przewody powietrza otwarte, a przepływ powietrza skierowany na boki, przepływ powietrza docierającego bezpośrednio do ust zostaje ograniczony.

Kierunek przepływu powietrza do dolnej części kasku można wyregulować za pomocą dźwigni regulacyjnej poza kaskiem. (*OBRAZEK 11)

Wymiana zestawu montażowego części nagłownej (*OBRAZEK 7)

Odkręcić oba pokrętki naprężające po bokach kasku i usunąć zestawy montażowe z kasku spawalniczego.

Umieścić nowe zestawy montażowe w kasku spawalniczym tak, aby kwadratowa nakrętka znalazła się w okrągłym otworze kasku po obu stronach.

Upewnić się, że umieszczono konstrukcję na zębniku w kasku. Wkręcić pokrętki naprężające po obu stronach do kwadratowej nakrętki zestawów montażowych i dokręcić.

Zabezpieczyć za pomocą zewnętrznych śrub do kwadratowej nakrętki. (OBRAZEK 8).

Przechowywanie i okres przydatności do użycia

Kask spawalniczy przechowywać w suchym i czystym miejscu nienarażonym na bezpośrednie działanie promieni słonecznych, w temperaturze pokojowej (zakres temperatur od -10°C do +55°C, wilgotność względna od 20 do 95%). Długotrwałe przechowywanie w temperaturach powyżej 45°C może skrócić żywotność baterii.

Kod produktu	Opis produktu
703001	Kask spawalniczy CleanAIR® Verus air 5-8/9-14
403001	Kask spawalniczy CleanAIR® Verus 5-8/9-14

Części zapasowe, akcesoria:

Kod produktu	Opis produktu
403097	Kask spawalniczy CleanAIR® Verus, bez części nagłownej, bez ADF
703097	Kask spawalniczy CleanAIR® Verus air z częścią nagłowną, bez ADF
720020	Przewód powietrza VariGEAR, część nagłowna wraz z przewodem powietrza
720010	VariGEAR Comfort, część nagłowna z opaską na czoło
720015	Opaska na czoło VariGEAR (zestaw 2 sztuk)
720014	Tylna wyściółka VariGEAR
720016	Górna wyściółka VariGEAR
720017	Zestaw zwiększający komfort VariGEAR (zestaw opaski na czoło i wkładek)
135160	Bateria 3 V do AerTEC™ S60 ADF
710060	Lekki wąż elastyczny QuickLOCK™
405162	Filtr samościemniający AerTEC™ S60+, 5-8/9-14

703060	Uszczelka czolowa CleanAIR® Verus
703071	Ochronna osłona głowy, trudnopalna (Verus, Omnira)
703072	Ochronna osłona szyi, trudnopalna (Verus, Omnira)
703073	Ochronna osłona głowy i szyi, trudnopalna (Verus, Omnira)
704080	Zewnętrzna płytka ochronna
*100/65	Wewnętrzna płytka ochronna
702075	Wkładka dioptryczna 1,5D, 107/51 mm
702074	Wkładka dioptryczna 1D, 107/51 mm
702076	Wkładka dioptryczna 2D, 107/51 mm
702077	Wkładka dioptryczna 2,5D, 107/51 mm
703078	Uchwyt wkładki dioptrycznej do CA Verus
703074	Oslona głowy, skóra (Verus, Omnira)
703075	Oslona karku, skóra (Verus, Omnira)
720030	CleanAIR VariCap, zawiera nakrycie głowy z wyściółką

Oznaczenia zgodnie z EN 175 (EN 175 B CE)	
EN 175	numer normy
B	Odporność na uderzenia (uderzenie ze średnią wartością energii 120 m/s)
CE	Symbol zgodności
MS	Oznaczenie producenta (MALINA — Safety s.r.o.)

Oznaczenia zgodnie z EN 166 (166 MS 1 B CE) / (AT 1B CE)	
MS (AT)	Oznaczenie producenta (MALINA — Safety s.r.o.) (ANTRA TECHNOLOGIES CO. LTD)
166	numer normy
1	klasa optyczna 1
B	Wytrzymałość mechaniczna (cząstki o dużej prędkości, uderzenie ze średnią wartością energii)
CE	Symbol zgodności

4. Zatwierdzone połączenia

Kod produktu	Opis produktu	Klasa
300000*	CleanAIR® AerGO®	TH3
810000*	CleanAIR® Basic	TH3
630000*	CleanAIR® Pressure	2A
670000*	CleanAIR® Pressure Flow Master	3B
510000*	CleanAIR® Chemical 2F	TH3

* we wszystkich pochodnych wariantach

Ten produkt został zatwierdzony jako zgodny z Rozporządzeniem (UE) 2016/425 w sprawie środków ochrony indywidualnej i jak sprawdzono, spełnia wymagania następujących norm:

EN 166:2002	Jednostka notyfikowana przeprowadzająca certyfikację CE: ECS European Certification Service GmbH, Notified body 1883 Hütteldorferstraße 50, 73430 Aalen, Germany
EN 379+A1:2009	Jednostka notyfikowana przeprowadzająca certyfikację CE: Occupational Safety Research Institute, v.v.i., Notified body 1024 Jeruzalémská 1283/9, 110 00, Prague 1, Czech Republic
EN 12941:1999 +A2:2009	Jednostka notyfikowana przeprowadzająca certyfikację CE: Institute for testing and certification třída Tomáše Bati 299, Louky, 763 02 Zlín, Czech Republic
EN 14594:2019	Jednostka notyfikowana przeprowadzająca certyfikację CE: Institute for testing and certification třída Tomáše Bati 299, Louky, 763 02 Zlín, Czech Republic
EN 175:1998	Jednostka notyfikowana przeprowadzająca certyfikację CE: Institute for testing and certification třída Tomáše Bati 299, Louky, 763 02 Zlín, Czech Republic

Deklaracja zgodności jest dostępna pod adresem:

<https://www.clean-air.cz/doc>

Oznaczenia zgodnie z normą EN 379 (4/5-8/9-13 AT 1/1/1/2/3/79 CE)	
CE 1883	Oznaczenie Jednostki notyfikowanej na potrzeby certyfikacji CE
3/5-8/9-14	4 — numer przyciemnienia ochronnego w stanie otwartym 5-8/9-13 — numer przyciemnienia ochronnego w stanie zamkniętym
AT	Oznaczenie producenta (ANTRA TECHNOLOGIES CO. LTD)
1/1/1/1	Klasy optyczne — jakość optyczna / rozpraszanie światła / jednorodność / zależność kątowna
EN 379	numer normy

MANUAL DO USUÁRIO (POR)

Importante

Antes de usar, leia e recorde as seguintes instruções para garantir a sua segurança. Se substituírem quaisquer dúvidas, não hesite em contactar o fabricante ou o seu distribuidor. Guarde o manual para consultas futuras. O capacete de soldadura só deve ser usado para os efeitos indicados neste manual.

1. Introdução

Quando utilizado de acordo com estas instruções, o equipamento CleanAIR® Verus/Verus air está concebido para proteger os olhos e a face do utilizador da radiação nociva, incluindo luz visível, radiação ultravioleta (UV), radiação de infravermelhos (IV) e faíscas e salpicos quentes resultantes de aplicações de soldadura por arco e corte, tais como MIG, MAG, TIG, SMAW, Arco de plasma, Goivagem a arco de carbono. Este capacete de soldadura de escurecimento automático não é recomendado para aplicações de soldadura suspensas de trabalhos pesados, aplicações de soldadura a laser ou de corte de laser.

O equipamento CleanAIR® Verus air é adequado para usar com unidades de filtragem e ventilação (doravante PAPER) CleanAIR® ou com dispositivos respiratórios por ar comprimido de fluxo contínuo (doravante "sistemas de ar comprimido CleanAIR™"), garantindo assim a proteção do aparelho respiratório.

CleanAIR® é um sistema de proteção respiratória individual baseado no princípio da sobrepressão do ar filtrado na zona de respiração. A unidade coloca-se no cinto do utilizador e filtra o ar que é retirado do ambiente circundante e em seguida fornecido através da conduta de ar para o capacete de proteção. A sobrepressão impede a entrada de contaminantes para a zona de respiração. Esta sobrepressão ligeira garante, ao mesmo tempo, o conforto do utilizador, mesmo nas utilizações de longa duração, porque ao respirar não vai ter de fazer um esforço suplementar para se sobrepor à resistência do filtro.

2. Antes de começar a trabalhar

- Certifique-se de que o capacete está corretamente montado e de que bloqueia completamente qualquer luz acidental. Na parte da frente, a luz pode entrar no capacete apenas através da área de visualização do filtro de soldadura de escurecimento automático.
- Ajuste o arnés para garantir máximo conforto e proporcionar o maior campo de visão possível.
- Verifique o nível de tonalidade prescrito para a sua aplicação de soldadura e ajuste o filtro de escurecimento automático em conformidade (consulte a tabela com os níveis de tonalidade recomendados).
- Inspeccione as placas de proteção, certificando-se de que não apresentam danos, que estão limpas e que foram montadas corretamente. Substitua imediatamente a placa se apresentar danos ou se os salpicos ou os riscos reduzirem a visão.
- Inspeccione se a lente do filtro de soldadura apresenta danos e se está limpa. A lente do filtro de soldadura danificada interfere na proteção e na visibilidade e tem de ser substituída imediatamente.
- Inspeccione o capacete de soldadura e o arnés, certificando-se de que não apresentam danos.

AVISO – CleanAIR® Verus/CleanAIR® Verus air

- Utilize apenas peças sobresselentes e consumíveis originais CleanAIR®/ AerTEC™. Em caso de dúvida, contacte o seu distribuidor autorizado. A utilização de componentes substitutos ou quaisquer modificações não especificadas neste manual podem prejudicar a proteção e invalidar reclamações ao abrigo da garantia ou fazer com que o produto não cumpra as classificações de proteção e as normas e certificados relevantes.
- Nunca coloque o capacete ou o filtro de soldadura de escurecimento automático em cima de superfícies quentes.
- As placas de proteção riscadas ou danificadas devem ser substituídas regularmente por outras originais CleanAIR®. Antes de utilizar uma nova placa de proteção, certifique-se de que retira a película de proteção adicional de ambos os lados. Utilize o capacete CleanAIR® Verus/CleanAIR® Verus air apenas dentro do intervalo de temperatura de -5 °C – +55 °C.
- Não utilize filtros minerais temperados sem películas de proteção adequadas.
- Substitua imediatamente a placa de proteção se apresentar danos ou se os salpicos ou os riscos reduzirem a visão.
- Não exponha o filtro de soldadura de escurecimento automático a líquidos e proteja-o da sujidade.
- Os materiais que possam entrar em contacto com a pele do utilizador podem provocar reacções alérgicas em pessoas suscetíveis.
- O capacete de soldadura usado sobre óculos graduados normais pode transmitir impactos, criando assim um perigo para o utilizador.

Limitações de uso do CleanAIR® Verus air

Nunca use o capacete nos ambientes e nas condições indicados em seguida:

- se a concentração de oxigénio no ambiente for inferior a 17%,
- em ambientes ricos em oxigénio,
- em atmosferas explosivas,
- em ambientes que representem uma ameaça imediata para a vida e saúde.

O capacete não protege contra choques duros, explosões ou substâncias corrosivas.

Não utilize em ambientes onde o utilizador não sabe qual é o tipo de contaminação ou a sua concentração.

Não utilize quando a unidade de filtragem e respiração está desligada ou quando a entrada de ar comprimido está fechada! Neste caso, o sistema respiratório, não oferece qualquer proteção ou então a proteção que oferece é muito reduzida. Além do mais, há o risco de acumulação de uma elevada concentração de dióxido de carbono (CO₂) e da ocorrência de deficiência de oxigénio dentro do capacete.

Afaste-se para um local seguro e tome as medidas adequadas caso algum dos problemas indicados em seguida ocorrer durante o uso do capacete:

- se a PAPR ou o sistema de ar comprimido deixar de funcionar por algum motivo, o utilizador tem de sair de imediato do local de trabalho contaminado,
- se sentir mau cheiro ou irritação ou um sabor desagradável enquanto respira,
- se sentir indisposição ou náuseas.

Os filtros concebidos para capturarem partículas sólidas e líquidas (filtros de partículas) não protegem o utilizador contra qualquer tipo de gás. Os filtros concebidos para capturarem gases não protegem o utilizador contra qualquer tipo de partículas. Em locais de trabalho contaminados com ambos os tipos de poluição, é necessário usar filtros combinados.

3. Controlo, manutenção e substituição de peças sobresselentes

CleanAIR® Verus é um capacete de soldadura completo composto pelo escudo de soldadura incluindo o filtro de escurecimento automático e uma fita de cabelo. A versão CleanAIR® Verus air tem distribuição de ar adicional. O período de vida útil do capacete e das máscaras é influenciado por muitos fatores como o frio, o calor, os produtos químicos, a luz do sol ou a utilização incorreta. O capacete deve ser verificado diariamente para determinar se há danos no interior ou no exterior da estrutura. A utilização cuidadosa e a manutenção correta do capacete de soldadura melhora o período de vida útil e contribui para a sua segurança!

Limpeza:

- Depois de cada turno de trabalho, limpe a secção da cabeça, verifique as peças individuais e substitua as peças danificadas.
- A limpeza tem de ser feita numa divisão com ventilação suficiente. Evite a inalação de poeira nociva acumulada nas peças individuais!
- Para a limpeza, use água morna (até +40 °C) com sabão ou outros detergentes não abrasivos e uma escova macia.
- É proibido usar produtos de limpeza com solventes.
- Depois de limpar as peças individuais com um pano húmido, é necessário secá-las com um pano ou deixá-las secar à temperatura ambiente.
- Para a manutenção das máscaras e peças plásticas recomenda-se a utilização dos fluidos CleanAIR® Klar-pilot.
- Não recorra a máquinas de secar ou de lavar louça!

Ajuste/definições do ADF

LIGAR/DESLIGAR

- O filtro de soldadura liga automaticamente quando é detetada uma fonte de luz intensa.
- Prima qualquer botão para verificar se a lente está a funcionar corretamente e para ativar os ajustes do modo.

CONTROLO DA TONALIDADE (*IMAGEM 1)

- Prima o botão "M" (7), até o indicador de modo indicar Shade (3), o ecrã LED (6) mostra agora o número de tonalidade atual.
- Prima os botões "+" (8) e "-" (9) para definir o número de tonalidade desejado.
- Para alternar entre os dois intervalos de tonalidade 5-8 e 9-13, prima continuamente qualquer botão "M" (7), "+" (8), "-" (9) durante 3 segundos.
- Depois de mudar o intervalo, utilize o botão "+" (8) e "-" (9) para definir a tonalidade desejada.

CONTROLO DE ATRASO

- Prima o botão "M" (7), até o indicador de modo indicar Delay (4), o ecrã LED (6) mostra agora a definição de atraso atual.
- Prima os botões "+" (8) e "-" (9) para definir a definição de atraso desejada. O tempo de atraso pode ser ajustado de 1 (0,1 segundos) a 9 (0,9 segundos).

CONTROLO DE SENSIBILIDADE

- Prima o botão "M" (7), até o indicador de modo indicar Sensitivity (2), o ecrã LED (6) mostra a definição de sensibilidade atual.
- Prima os botões "+" (8) e "-" (9) para definir o nível de sensibilidade desejado. A sensibilidade pode ser ajustada de 1 a 9. Quanto maior o número, maior a sensibilidade.

Orientações para a sensibilidade

As definições de sensibilidade são utilizadas para informar a lente de escurecimento automático como deve responder, em termos de sensibilidade, ao arco de soldadura e às interferências. Devido a diferentes ambientes de trabalho e propriedades dos processos de soldadura, poderá ser necessário fazer ajustes. A sensibilidade deve ser determinada pelos seguintes fatores: aplicações, amperagem das aplicações, interferência: Aplicações (arco estável, como DC TIG, arco não estável, MMA/STICK, MIG, Plasma, etc.)

Amperagem das aplicações (extremamente baixa, baixa-média, média-alta)
Interferência (luz solar direta forte, luzes fluorescentes fortes, arco de soldadura próximo, etc.)

Definições de sensibilidade

1-2 A definição menos sensível – para aplicações de arco não estável de corrente alta, em ambientes com interferências fortes.

3-4 Para aplicações de arco não estável de corrente baixa, em ambientes com interferências fortes.

5-6 Predefinição – utilizada para a maioria dos tipos de soldadura, no interior e no exterior, com luzes ambiente normais e/ou interferências baixas.

7-8 Para aplicações de soldadura de corrente baixa ou arco estável, como DC TIG.

9 A definição mais sensível – adequada para soldadura TIG de corrente muito baixa ou soldadura em que parte do arco fica obscurecida da vista. A lente é muito sensível e pode escurecer devido a luzes ambiente ou interferências fortes.

Quando não tiver a certeza quanto ao número a utilizar, a regra é definir primeiro o número mais alto e ir baixando um a um se houver interferência, até a lente deixar de sofrer interferências.

Para a seleção do nível de tonalidade recomendado, consulte a tabela (9)

AVISO

EM ALGUNS CASOS RAROS EXTREMOS, PODE SER NECESSÁRIO REDUZIR AS INTERFERÊNCIAS PARA ALENTE DE ESCURECIMENTO AUTOMÁTICO FUNCIONAR CORRETAMENTE. TIG E APLICAÇÕES COM ARCO MAIS ESTÁVEL REQUEREM DEFINIÇÕES DE MAIOR SENSIBILIDADE. OS NÍVEIS DE TONALIDADE SÃO FORNECIDOS APENAS A TÍTULO DE ORIENTAÇÃO E PODEM SER AJUSTADOS PARA SATISFAZER AS NECESSIDADES INDIVIDUAIS.

ESMERILAR

Prima o botão "M" (7) até o indicador de Modo indicar "GRIND" (1), o capacete está definido para o modo de esmerilação. Ou prima o botão de acesso rápido "GRIND" (10) para alternar a lente entre o modo "GRIND" e "non-GRIND".

Aviso: Quando a lente está no modo "GRIND", não responde a qualquer arco de soldadura. Antes de iniciar a soldadura, certifique-se de que não está no modo "GRIND".

Nota: O modo "GRIND" será desativado automaticamente após 30 minutos de ativação. Use o interruptor GRIND de acesso rápido para ativar novamente.

POR INDICADOR DE ENERGIA FRACA

Se o indicador de pilha fraca (5) piscar uma vez a cada 3 segundos, as pilhas estão fracas e é necessário substituí-las imediatamente.

Substituição da pilha (*IMAGEM 2)

Desprenda o filtro de escurecimento automático do escudo do capacete (Consulte SUBSTITUIÇÃO DO FILTRO DE SOLDADURA).

- Abra a tampa posterior no sentido contrário aos dos ponteiros do relógio.
- Substitua a pilha por outra nova.
- Rode a tampa posterior no sentido dos ponteiros do relógio.

NUNCA deite as pilhas usadas no lixo doméstico porque são muito tóxicas para o ambiente.

Recicle sempre corretamente as pilhas e permaneça VERDE durante a soldadura.

Substituição da placa de proteção interior (*IMAGEM 3)

- Insira a unha numa ranhura a meio da parte inferior da placa de proteção interior e puxe-a para fora.
- Insira a nova placa de proteção interior fazendo-a deslizar para dentro das calhas preparadas nas laterais do ADF.

Substituição do ADF (*IMAGEM 4)

- Retire a tampa do botão exterior "GRIND" com uma chave de fendas. Rode o botão "GRIND" para que passe facilmente através do orifício para dentro do capacete.
- Solte a mola de retenção do ADF da ranhura e retire o ADF da estrutura preparada no casco do capacete.
- Insira o ADF na estrutura e fixe pressionando a mola de retenção de volta para dentro da ranhura.
- Insira o botão "GRIND" novamente através do orifício no casco do capacete e rode-o para poder voltar a colocar a tampa novamente no botão "GRIND".

Substituição da placa de proteção exterior

- Coloque o ptegar num entalhe situado por baixo da parte inferior da placa de proteção e puxe a placa para fora.
- Insira a nova placa de proteção nas ranhuras nas laterais da abertura do filtro do ADF dobrando-a ligeiramente.

Ajuste do CAPACETE DE SOLDADURA E DO ARNÊS CleanAIR® Verus

Ajuste do arnês (*IMAGEM 5, 6, 8)

O tamanho do arnês (circunferência da cabeça) pode ser ajustado rodando a roda traseira para se adaptar a qualquer tamanho de cabeça. A profundidade do arnês pode ser ajustada através do reposicionamento das quatro fitas verticais da cabeça. Para soltar as fitas do arnês, basta puxá-las para fora dos travamentos de pino. Encaixe as fitas da cabeça nos travamentos de pino quando atingir a posição ideal.

Substituição do arnês

Para substituição do arnês, pressione as patilhas pretas na parte superior do ponto de articulação enquanto desliza o arnês para a frente. Para inserir o novo arnês, deslize as calhas para dentro da ranhura no ponto de articulação. Ambos os lados devem ficar posicionados de forma igual.

Ajuste da inclinação (ângulo de visualização vertical) (*IMAGEM 8)

A inclinação pode ser ajustada do lado esquerdo do capacete rodando o botão de ajuste da inclinação. Rodar o botão no sentido dos ponteiros do relógio inclina o capacete para baixo, enquanto se rodar no sentido contrário dos ponteiros do relógio inclinará o capacete para cima.

Ajuste da distância (*IMAGEM 6)

Ajusta a distância entre a face e o ADF pressionando as patilhas pretas na parte superior do ponto de articulação enquanto desliza o capacete para a frente ou para trás. Solte as patilhas quando atingir a posição ideal. Ambos os lados devem ficar posicionados de forma igual.

Ajuste da direção do fluxo de ar

A direção do fluxo de ar para a parte inferior do capacete faz-se com a alavanca de ajuste no exterior do capacete (*IMAGEM 11) e o ajuste da intensidade faz-se com as duas correções no interior do capacete.

Ao empurrar as duas correções para cima ("+"), maximiza o fluxo de ar que vai diretamente na direção da boca.

Ao empurrar ambas as correções para baixo ("−"), as condutas de ar laterais abrem e o fluxo de ar é desviado para as laterais, o fluxo de ar que vai diretamente na direção da sua boca diminui.

A direção do fluxo de ar fornecido para a parte inferior do capacete pode ser ajustada com a alavanca de ajuste no exterior do capacete. (*IMAGEM 11)

Substituição do conjunto de fixação do arnês (*IMAGEM 7)

Desaperte ambos os botões de tensão nas laterais do capacete e retire os conjuntos de fixação do capacete de soldadura.

Coloque os novos conjuntos de fixação no capacete de soldadura com

a porca quadrada no orifício redondo do capacete de ambos os lados. Certifique-se de que colocou a cremalheira no pinhão do capacete. Aperte os botões de tensão de ambos os lados para dentro da porca quadrada dos conjuntos de fixação e aperte-os.

Prenda com parafusos exteriores à porca quadrada. (IMAGEM 8).

Conservação e prazo de validade

ConsERVE o capacete de soldadura num local seco e limpo à temperatura ambiente, evite a luz direta do sol (intervalo de temperatura de -10 °C a +55 °C com uma humidade relativa entre 20 e 95%). O armazenamento de longa duração a temperaturas acima dos 45 °C pode reduzir a vida útil da pilha.

Código do produto	Descrição do produto
703001	Capacete de soldadura CleanAIR® Verus air 5-8/9-14
403001	Capacete de soldadura CleanAIR® Verus 5-8/9-14

Peças sobressalentes, acessórios:

Código do produto	Descrição do produto
403097	Capacete de soldadura CleanAIR® Verus sem arnês, sem ADF
703097	Capacete de soldadura CleanAIR® Verus air incl. arnês, sem ADF
720020	VariGEAR Airduct – arnês incl. conduta de ar
720010	VariGEAR Comfort, arnês incl. fita absorvente
720015	Fita absorvente VariGEAR (embalagem de 2)
720014	Almofada traseira VariGEAR
720016	Almofada superior VariGEAR
720017	Conjunto de conforto VariGEAR (conjunto de fita absorvente e almofadas)
135160	Pilha 3V para AerTEC™ S60 ADF
710060	Mangueira flexível ligeira QuickLOCK™
405162	Filtro de escurecimento automático AerTEC™ S60+, 5-8/9-14
703060	Vedante da face CleanAIR® Verus
703071	Cobertura de proteção da cabeça, retardador de chamas (Verus, Omnira)
703072	Cobertura de proteção do pescoço, retardador de chamas (Verus, Omnira)
703073	Cobertura de proteção da cabeça e do pescoço, retardador de chamas (Verus, Omnira)
704080	Placa de proteção exterior
*100/65	Placa de proteção interior
702075	Inserção dióptrica 1,5D, 107/51 mm
702074	Inserção dióptrica 1D, 107/51 mm
702076	Inserção dióptrica 2D, 107/51 mm
702077	Inserção dióptrica 2,5D, 107/51 mm
703078	Suporte de inserto dióptrico para CA Verus
703074	Cobertura protetora para a cabeça, couro (Verus, Omnira)
703075	Cobertura protetora para pescoço, couro (Verus, Omnira)
720030	CleanAIR VariCap, incluindo arnês com acolchoamento

4. Combinações aprovadas

Código do produto	Descrição do produto	Classe
300000*	CleanAIR® AerGO®	TH3
810000*	CleanAIR® Basic	TH3
630000*	CleanAIR® Pressure	2A
670000*	CleanAIR® Pressure Flow Master	3B
510000*	CleanAIR® Chemical 2F	TH3

* incluindo todas as variantes derivadas

Este produto está aprovado de acordo com o Regulamento (UE) n.º 2016/425 relativo aos equipamentos de

proteção individual e foi testado, cumprindo os requisitos das seguintes normas:

EN 166:2002 EN 379+A1:2009	Organismo notificado responsável pela homologação da CE: ECS European Certification Service GmbH, Notified body 1883 Hüttfeldstraße 50, 73430 Aalen, Germany
EN 12941:1999 +A2:2009 EN 14594:2019	Organismo notificado responsável pela homologação da CE: Occupational Safety Research Institute, v.v.i., Notified body 1024 Jeruzalémská 1283/9, 110 00, Prague 1, Czech Republic
EN 175:1998	Organismo notificado responsável pela homologação da CE: Institute for testing and certification třída Tomáše Bati 299, Louky, 763 02 Zlín, Czech Republic Notified body 1023

A Declaração de Conformidade está disponível em:
<https://www.clean-air.cz/doc>

Marcações em conformidade com EN 379 (4/5-8/9-13 AT 1/1/1/2/3/79 CE)	
CE 1883	identificação do Organismo notificado responsável pela homologação da CE
3/5-8/9-14	4 – número da tonalidade de proteção na tonalidade de estado aberto 5-8/9-13 – números da tonalidade de proteção na tonalidade de estado fechado
AT	Identificação do fabricante (ANTRA TECHNOLOGIES CO. LTD)
1/1/1/1	classes óticas – qualidade ótica/difusão de luz/homogeneidade/dependência angular
EN 379	número da norma

Marcações de acordo com a EN 175 (EN 175 B CE)	
EN 175	número da norma
B	classificação de impactos (impacto energético médio de 120 m/s)
	simbolo de conformidade
MS	Identificação do fabricante (MALINA – Safety s.r.o.)

Marcações de acordo com a EN 166 (166 MS 1 B CE)/(AT 1B CE)	
MS (AT)	Identificação do fabricante (MALINA – Safety s.r.o.) (ANTRA TECHNOLOGIES CO. LTD)
166	número da norma
1	classe ótica 1
B	resistência mecânica (partículas a alta velocidade, impacto energético médio)
	simbolo de conformidade

MANUAL DE UTILIZARE (RUM)

Important

Vă rugăm ca înainte de utilizare să citiți și să rețineți următoarele instrucțiuni pentru siguranța dumneavoastră. Dacă aveți întrebări, vă rugăm să contactați producătorul sau distribuitorul dumneavoastră. Păstrați manualul pentru a putea fi consultat ulterior. Casca de protecție pentru sudură trebuie utilizată doar în scopurile enumerate în acest manual.

1. Introducere

Atunci când se folosește conform instrucțiunilor, CleanAIR® Verus/Verus air este concepută pentru a proteja ochii și fața utilizatorului de radiațiile nocive inclusiv lumina vizibilă, radiațiile ultraviolete (UV), infraroșii (IR) și scântele și stropii fierbinți rezultate ca urmare a sudurii cu arc și a aplicațiilor de tăiere pecum MIG, MAG, TIG, SMAW, sudură arc cu plasmă, sudură cu arc de carbon. Această mască de sudură cu întunecare automată nu este recomandată pentru aplicații de sudură aeriană de sarcină grea, aplicații de sudură cu laser sau tăiere cu laser. CleanAIR® Verus air este adaptată pentru a fi utilizată cu dispozitive respiratoare de purificare a aerului (powered air purifying respirators, în continuare PAPR) CleanAIR® sau cu aparate de respirație cu aer comprimat în flux continuu (în continuare sisteme cu aer comprimat CleanAIR®) și astfel asigură protecția tractului respirator. CleanAIR® este un sistem de protecție personală bazat pe principiul supra presiunii aerului filtrat în zona de respirat. Dispozitivul respirator este plasat pe curea sau utilizatorului și filtrează aerul care este preluat din mediul înconjurător și după aceea îl ghidează prin conducta de aer către țesutul de protecție. Suprapresiunea previne intrarea contaminanților în zona pentru respirație. Această ușoară supra presiune asigură confortul utilizatorului, chiar și la utilizarea pe termen lung, deoarece utilizatorul nu trebuie să depună un efort respiratoriu pentru a depăși rezistența filtrului.

2. Înainte de a începe lucrul

- Asigurați-vă că casca este corect asamblată și că blochează complet orice lumină accidentală. În partea din față, lumina poate pătrunde prin cască prin zona de vedere a filtrului de sudură cu întunecare automată.
- Reglați casca pentru a asigura un confort maxim și pentru a asigura cel mai amplu câmp vizual.
- Verificați nivelul de umbră prescris pentru aplicația dvs. de sudură și reglați filtrul cu întunecare automată în mod corespunzător (a se vedea tabelul cu nivelurile de întunecare recomandate).
- Verificați dacă plăcile de protecție sunt intacte, curate și montate corect. Înlocuiți imediat placa dacă este deteriorată, sau dacă stropii sau zgârieturile reduc vizibilitatea.
- Verificați dacă lentila filtrului pentru sudură este intactă și curată. Lentila deteriorată a filtrului pentru sudură afectează protecția și vizibilitatea și trebuie înlocuită imediat.
- Verificați dacă casca de protecție pentru sudură și casca sunt intacte.

AVERTIZARE – CleanAIR® Verus/CleanAIR® Verus air

- Folosiți numai piese de schimb și consumabile CleanAIR®/AerTEC™ originale. În cazul în care aveți îndoieli, vă rugăm să contactați distribuitorul dvs. autorizat. Utilizarea componentelor de substituție sau a oricăror modificări care nu sunt specificate în acest manual poate afecta protecția și poate invalida revendicările de garanție sau poate determina neconformitatea produsului cu clasificările de protecție și standardele și certificatele relevante.
- Nu așezați niciodată casca sau filtrul de sudură cu întunecare automată pe o suprafață fierbinte.
- Plăcile de protecție zgărite sau deteriorate trebuie înlocuite în mod regulat cu cele originale CleanAIR®. Înainte de a utiliza o placă de protecție nouă, asigurați-vă că îndepărtați orice folie de protecție suplimentară de pe ambele părți. Folosiți casca CleanAIR® Verus/CleanAIR® Verus numai în intervalul de temperatură -5 °C până la +55 °C.
- Nu utilizați filtre minerale securizate fără folii de protecție adecvate.
- Înlocuiți imediat placa de protecție dacă este deteriorată, sau dacă stropii sau zgârieturile reduc vizibilitatea.
- Nu expuneți filtrul de sudură cu întunecare automată la lichide și prafuri murdărie.
- Materialele care pot intra în contact cu pielea purtătorului pot provoca reacții alergice la persoanele susceptibile.
- Casca de sudură purtată peste ochelarii oftalmici standard poate transmite impactul, creând astfel un pericol pentru purtător.

Limitări privind utilizarea CleanAIR® Verus air

Nu folosiți niciodată casca de protecție în următoarele medii și în următoarele condiții:

- în cazul în care concentrația oxigenului în mediul respectiv este mai mică de 17 %
 - în medii îmbogățite cu oxigen
 - în medii explozive
 - în medii care reprezintă o amenințare iminentă pentru viață și sănătate
- Casca de protecție nu protejează împotriva șocurilor puternice, exploziilor sau a substanțelor corozive.

Nu utilizați în medii unde utilizatorul nu cunoaște tipul contaminării sau concentrația acestuia.

Nu utilizați când dispozitivul respirator de purificare a aerului este oprit, sau când orificiul de admisie a aerului comprimat este închis! În acest caz, sistemul respirator oferă puțină protecție respiratorie sau deloc. De asemenea, există riscul acumulării unei concentrații mari de dioxid de carbon (CO₂) și al producerii unui deficit de oxigen în interiorul căștii.

Deplasați-vă într-un loc sigur și luați măsuri corespunzătoare când survin oricare dintre următoarele probleme în timp ce utilizați casa:

- dacă PAPR-ul sau sistemul de aer comprimat încetează să funcționeze din orice motiv, utilizatorul trebuie să părăsească fără întârziere locul de muncă contaminat
- dacă simțiți un miros neplăcut, o iritație sau un gust neplăcut în timp ce respirați
- dacă nu vă simțiți bine sau dacă vă e greu

Filtrele proiectate pentru captarea particulelor solide și lichide (filtre de particule) nu protejează utilizatorul împotriva gazelor. Filtrele proiectate pentru captarea gazelor nu protejează utilizatorul împotriva particulelor. Dacă locul de muncă este contaminat cu ambele tipuri de poluanți, trebuie utilizate filtre combinate.

3. Control, întreținere și înlocuirea pieselor de schimb

CleanAIR® Verus este o cască de sudură completă care constă în scutul de sudură inclusiv filtrul cu întunecare automată și banda de fixare pe cap. Versiunea CleanAIR® Verus are dispune de distribuție suplimentară a aerului. Durata de viață a căștii și vizierelor este influențată de mai mulți factori cum ar fi: frigul, căldura, chimicalele, lumina soarelui sau utilizarea încorectă. Trebuie verificat zilnic dacă structura interioară sau exterioră a căștii prezintă eventuale deteriorări.

Utilizarea atentă și întreținerea corectă a căștii de protecție pentru sudură crește perioada de funcționare a acestuia și îmbunătățește siguranța dumneavoastră!

Curățarea:

- După fiecare schimb de lucru, curățați secțiunea pentru cap, verificați piesele individuale, și înlocuiți piesele deteriorate.
- Curățarea trebuie efectuată într-o încăpere cu o ventilație suficientă. A se evita inhalarea prafului nociv depus pe piesele individuale!
- Pentru curățare folosiți apă caldută (până la +40 °C) cu săpun sau un alt detergent neabraziv, precum și o perie moale.
- Folosirea agenților de curățare cu solvenți este interzisă.
- După curățarea pieselor individuale cu o cârpă umedă, este necesar să le frecați până se usucă, sau să le lăsați să se usuce la temperatura camerei.
- Se recomandă utilizarea fluidelor CleanAIR® Klar-pilot pentru îngrijirea vizierelor și a pieselor din plastic.
- Nu utilizați o mașină de spălat vase sau un uscător!

Setări/reglare ADF

ON/OFF

- Filtrul de sudură pornește automat atunci când se detectează o sursă de lumină intensă.
- Apăsați orice buton pentru a verifica dacă obiectivul funcționează corect și pentru a activa reglajele Modulului.

CONTROLUL UMBREI (*IMAGINE 1)

- Apăsați butonul „M” (7), până când indicatorul de mod este în poziția Shade (3), ecranul cu LED (6) arată acum numărul actual al întunecării.
- Apăsați butonul „+” (8) și butonul „-” (9) pentru a seta numărul de întunecare dorit.
- Pentru a comuta între cele două intervale de întunecări 5–8 și 9–13, apăsați și țineți apăsat orice buton „M” (7), „+” (8), „-” (9) timp de 3 secunde.
- După comutarea intervalului, folosiți butonul „+” (8) și „-” (9) pentru a seta nivelul de întunecare dorit.

CONTROLUL ÎNTĂRZIERII

- Apăsați butonul „M” (7), până când indicatorul de mod este în poziția Delay (4), ecranul cu LED (6) arată acum setarea curentă de întârziere.
- Apăsați butonul „+” (8) și butonul „-” (9) pentru a seta numărul de întârziere dorit. Perioada de întârziere poate fi reglată de la 1 (0.1 secunde)–9 (0.9 secunde).

CONTROLUL SENSIBILITĂȚII

- Apăsați butonul „M” (7), până când indicatorul de mod este în poziția Sensitivity (2), ecranul cu LED (6) arată acum setarea curentă de sensibilitate.
- Apăsați butonul „+” (8) și butonul „-” (9) pentru a seta nivelul de sensibilitate dorit. Sensibilitatea se poate regla de la 1 la 9. Un număr mai mare înseamnă o sensibilitate mai mare.

Recomandări privind sensibilitatea:

Setările de sensibilitate sunt utilizate pentru a spune obiectivului de întunecare automată cât de sensibil ar trebui să răspundă la arc de sudură și la interferențe. Datorită diferitelor medii de lucru și a proprietăților proceselor de sudare, pot fi necesare reglaje. Sensibilitatea trebuie determinată de următorii factori: aplicații, amperajul aplicațiilor, interferențe:

Aplicații (Arc stabil, precum DC TIG, arc instabil, MMA/STICK, MIG, Plasma etc.)

Amperajul aplicațiilor (Extrem de scăzut, scăzut-mediu, mediu-ridicat)

Interferență (Lumina directă a soarelui puternică, lumini fluorescente pu-

ternice, arc de sudură învecinat etc.)

Setări ale sensibilității

1–2 Setarea cea mai puțin sensibilă – pentru aplicații cu arc de curent înalt, nestabil, în medii cu interferențe puternice.

3–4 Pentru aplicații cu arc de curent redus, nestabil, în medii cu interferențe puternice.

5–6 Setare implicită – utilizată pentru majoritatea tipurilor de sudură, în interior și în exterior, în condiții normale de lumină ambientală și/sau interferențe reduse.

7–8 Pentru aplicații de sudare cu curent redus sau cu arc stabil, cum ar fi DC TIG.

9 Setarea cea mai sensibilă – potrivită pentru sudarea TIG cu curent foarte scăzut sau sudarea în care o parte a arcului este ascunsă de la vedere. Obiectivul este foarte sensibil și se poate întuneca din cauza luminilor ambientale puternice sau a interferențelor.

Când nu sunteți sigur ce număr să utilizați, regula de aur este să setați mai întâi numărul mai mare, să reduceți una câte una interferențele dacă există până când nu se mai interferează cu lentila.

Pentru selectarea nivelului de întunecare recomandat, consultați tabelul (9)

NOTIFICARE
ÎN UNELE CAZURI EXTREME RARE, REDUCEREA INTERFERENȚELOR POATE FI NECESARĂ PENTRU CA LENTILA DE ÎNTUNECARE AUTOMATĂ SĂ FUNCȚIONEAZE CORECT. TIG ȘI APLICAȚIILE CU ARC MAI STABIL NECESITĂ SETĂRI DE SENSIBILITATE MAI MARI. NIVELURILE DE UMBRĂ SUNT DATE DOAR CA UN GHID ȘI POT FI VARIATE PENTRU A SE POTRIVI NEVOILOR INDIVIDUALE.

ȘLEFUIRE

Apăsați butonul „M” (7), până când indicatorul de Mod este în poziția „GRIND” (1), casca este setată în mod șlefuire. Sau apăsați butonul de acces rapid „GRIND” (10) pentru a comuta obiectivul între modul „GRIND” și „non-GRIND”.

Atenție: Atunci când lentila este în Modul „GRIND”, nu va răspunde niciun arc de sudură. Asigurați-vă că nu este în modul „GRIND” înainte de a începe să sudați.

Notă: Modul „GRIND” se va dezactiva în mod automat după aproximativ 30 de minute. Folosiți comutatorul „GRIND” de acces rapid pentru a-l activa din nou.

INDICATORUL DE PUTERE SCĂZUTĂ

Dacă indicatorul pentru baterie descărcată (5) luminează intermitent o dată la fiecare 3 secunde, bateriile sunt descărcate și este necesară înlocuirea imediată.

Înlocuirea bateriei (*IMAGINE 2)

Detashați filtrul cu întunecare automată de scutul căștii (Consultați secțiunea ÎNLOCUIREA FILTRULUI DE SUDURĂ).

- Deschideți capacul din spate în sens antiorar.
- Înlocuiți bateria cu una nouă.
- Rotiți capacul din spate în sens orar.

NU introduceți **NICIODATĂ** bateriile uzate în deșeurile menajere, deoarece acestea sunt foarte toxice pentru mediu. Vă rugăm să folosiți întotdeauna bateriile reiclate în mod corespunzător și să păstrați **CULOAREA VERDE** în timpul sudării.

Înlocuirea plăcii de protecție interioare (*IMAGINE 3)

- Puneți unghia într-o canelură din mijlocul părții inferioare a plăcii de protecție interioare și trageți-o afară.
- Introduceți noua placă de protecție interioară glisându-o în șinele pregătite de pe părțile laterale ale ADF.

Înlocuirea ADF (*IMAGINE 4)

- Îndepărtați capacul butonului exterior „GRIND” cu ajutorul șurubelniței. Rotiți butonul „GRIND” astfel încât să treacă cu ușurință prin gaură în cască.
- Eliberați arcul de revenire al ADF din fantă și scoateți ADF de pe cadru pregătit din carcasa căștii.
- Introduceți ADF în cadru și fixați-l apăsând arcul de fixare înapoi în fantă.
- Introduceți butonul „GRIND” înapoi prin orificiul din carcasa căștii și rotiți-l astfel încât capacul să poată fi atașat înapoi pe butonul „GRIND”.

Înlocuirea plăcii de protecție exterioare

- Puneți degetul mare într-o adâncitură aflată sub partea inferioară a plăcii de protecție și trageți placa afară.
- Introduceți noua placă de protecție în canelurile de pe părțile laterale ale deschiderii filtrului ADF, îndoiindu-l ușor.

Reglarea SCUTULUI ȘI CĂȘTII DE SUDURĂ CleanAIR® Verus

Reglarea echipamentului pentru cap (*IMAGINE 5, 6, 8)

Dimensiunea echipamentului pentru cap al căștii (circumferința capului) poate fi reglată prin rotirea roții din partea din spate, pentru a se potrivi la orice dimensiune a capului. Adâncimea echipamentului pentru cap poate fi reglată prin re poziționarea celor patru benzi verticale. Pentru a elibera curelele pentru cap de pe echipamentul pentru cap, trageți curelele din dispozitivele de blocare cu pini. Fixați curelele pentru cap pe dispozitivele de blocare cu pini atunci când ajungeți în poziția optimă.

Încuirea căștii

Pentru încuirea căștii apăsați clemele negre de pe partea de sus a punctului pivotant glisând în același timp casca spre partea din față. Pentru a introduce o nouă cască glisați șinele în fanta de pe punctul pivotant. Ambele părți laterale trebuie poziționate în mod egal.

Reglarea înclinării (unghi de vizualizare vertical) (*IMAGINE 8)

Înclinarea se poate regla pe partea stângă a căștii prin rotirea butonului de reglare a înclinații. Rotirea butonului în sens orar va înclina casca în jos, în timp ce rotirea acestuia în sens antiorar va roti casca în sus.

Reglarea distanței (*IMAGINE 6)

Reglați distanța dintre față și ADF apăsând pe lamelele negre din partea superioară a punctului de pivotare în timp ce glisați casca înainte sau înapoi. Eliberați lamelele când ajungeți în poziția optimă. Ambele părți laterale trebuie poziționate în mod egal.

Reglarea direcției fluxului de aer

Direcția fluxului de aer către partea de jos a căștii se poate regla cu ajutorul manetei de reglare din partea exterioară a căștii (*IMAGINE 11). În timp ce intensitatea se poate regla cu cele două elemente glisante de pe interiorul căștii.

Când ambele elemente glisante sunt apăstate în sus („-“), măriți la maxim fluxul de aer care se îndreaptă direct spre gură.

Când ambele elemente glisante sunt apăstate în jos („+“), conductele de aer laterale și fluxul de aer se îndreaptă către părțile laterale, fluxul de aer care intră direct în gură fiind redus.

Direcția fluxului de aer asigurat în partea de jos a căștii poate fi reglat prin intermediul manetei de reglare de pe partea exterioară a căștii. (*IMAGINE 11)

Încuirea setului pentru montarea echipamentului pentru cap (*IMAGINE 7)

Deșurubați ambele butoane de tensionare de pe părțile laterale ale căștii și scoateți seturile de montare din casca de sudură.

Așezați noile seturi de montare în casca de sudură cu piliuța pătrată pe ambele părți în orificiul rotund al căștii.

Asigurați-vă că ați așezat cremaliera pe pinionul căștii. Înșurubați butoanele de tensionare pe ambele părți în piliuța pătrată a seturilor de montare și strângeți-le.

Fixați cu șuruburi externe în piliuța pătrată. (IMAGINE 8).

Depozitare și durată de depozitare

Depozitați casca de sudură într-un loc uscat și curat la temperatura camerei, evitați lumina directă soarelui (intervalul de temperatură: -10 °C – +55 °C, cu o umiditate relativă de 20–95 %). Depozitarea de lungă durată la temperaturi de peste 45 °C poate reduce durata de viață a bateriei.

Cod produs	Descriere produs
703001	Cască de sudură CleanAIR® Verus air 5-8/9-14
403001	Cască de sudură CleanAIR® Verus 5-8/9-14

Piese de schimb, accesorii:

Cod produs	Descriere produs
403097	Cască de sudură CleanAIR® Verus fără echipament de fixare pentru cap, fără ADF
703097	Cască de sudură CleanAIR® Verus air inclusiv echipament de fixare pentru cap, fără ADF
720020	VariGEAR Airduct – echipament de fixare pentru cap incl. conductă de aer
720010	VariGEAR Comfort, echipament de fixare pentru cap incl. bandă pentru absorbția transpirației
720015	Bandă pentru absorbția transpirației VariGEAR (pachet de 2 bucăți)
720014	Tampon spate VariGEAR
720016	Tampon parte de sus VariGEAR
720017	Set confort VariGEAR (set de bandă pentru absorbția transpirației și tamponae)
135160	Baterie 3 V pentru AerTEC™ S60 ADF
710060	Furtun light flexi QuickLOCK™

405162	Filteru cu întunecare automată AerTEC™ S60+, 5-8/9-14
703060	Element de etanșare pentru față CleanAIR® Verus
703071	Protecție pentru gât, ignifug (Verus, Omnira)
703072	Protecție pentru cap, ignifug (Verus, Omnira)
703073	Protecție pentru cap și gât, ignifug (Verus, Omnira)
704080	Placă de protecție internă
*100/65	Placă de protecție internă
702075	Inserție dioptică 1.5D, 107/51 mm
702074	Inserție dioptică 1D, 107/51 mm
702076	Inserție dioptică 2D, 107/51 mm
702077	Inserție dioptică 2.5D, 107/51 mm
703078	Support pentru insert dioptic pentru CA Verus
703074	Husa de protecție pentru cap, piele (Verus, Omnira)
703075	Husa de protecție pentru gat, piele (Verus, Omnira)
720030	CleanAIR VariCap, inclusiv căptușeală cu căptușeală

4. Combinații aprobate

Cod produs	Descriere produs	Clasa
300000*	CleanAIR® AerGO®	TH3
810000*	CleanAIR® Basic	TH3
630000*	CleanAIR® Pressure	2A
670000*	CleanAIR® Pressure Flow Master	3B
510000*	CleanAIR® Chemical 2F	TH3

* inclusiv toate variantele derivate

Acest produs este aprobat în conformitate cu Reglementarea (UE) 2016/425 privind EIP și, conform testărilor, îndeplinește cerințele următoarelor standarde:

EN 166:2002	Organism notificat pentru testarea CE: ECS European Certification Service GmbH, Notified body 1883 Hüttfeldstraße 50, 73430 Aalen, Germany
EN 379+A1:2009	Organism notificat pentru testarea CE: Occupational Safety Research Institute, v.v.i., Notified body 1024 Jeruzalémská 1283/9, 110 00, Prague 1, Czech Republic
EN 12941:1999 +A2:2009	Organism notificat pentru testarea CE: Institute for testing and certification třída Tomáše Bati 299, Louky, 763 02 Zlín, Czech Republic Notified body 1023
EN 14594:2019	Organism notificat pentru testarea CE: Institute for testing and certification třída Tomáše Bati 299, Louky, 763 02 Zlín, Czech Republic Notified body 1023

Declarația de conformitate este disponibilă la: <https://www.clean-air.cz/doc>

Marcaji conform EN 379 (4/5-8/9-13 AT 1/1/1/2/3/79 CE)	
CE 1883	identificare a Organismului notificat pentru omologarea CE
3/5-8/9-14	4 – număr de protecție cu umbră în umbră stare deschisă 5-8/9-13 – numere de protecție cu umbră în umbră stare închisă
(AT)	date de identificare a producătorului (ANTRA TECHNOLOGIES CO. LTD)
1/1/1/1	clase optice (calitate optică/difuzia luminii/omogenitate/dependență unghiulară)
EN 379	numărul standardului

Marcaje în conformitate cu EN 175 (EN 175 B CE)	
EN 175	numărul standardului
B	evaluarea impactului (impact mediu de energie 120 m/s)
CE	simbol de conformitate
MS	Date de identificare a producătorului (MALINA – Safety s.r.o.)

Marcări conform EN 166 (166 MS 1 B CE)/(AT 1B CE)	
MS (AT)	Date de identificare a producătorului (MALINA – Safety s.r.o.) (ANTRA TECHNOLOGIES CO. LTD)
166	numărul standardului
1	clasă optică 1
B	Rezistență mecanică (particule de mare viteză, impact de energie medie)
CE	simbol de conformitate

РУКОВОДСТВО ПОЛЬЗОВАТЕЛЯ (RUS)

Важная информация

Перед использованием данного изделия, пожалуйста, прочтите и запомните приведенные ниже инструкции в целях обеспечения собственной безопасности. При возникновении каких-либо вопросов свяжитесь с производителем или региональным дистрибьютором. Сохраните это руководство для дальнейшего использования. Данная маска сварщика должна использоваться только для целей, указанных в настоящем руководстве.

1. Введение

При использовании в соответствии с инструкциями CleanAIR® Verus/Verus air защищает глаза и лицо пользователя от вредных излучений, включая видимый, ультрафиолетовый и инфракрасный спектр, и горячих искр и брызг, образующихся при дуговой сварке и резке, включая дуговую сварку плавящимся металлическим электродом в инертном или активном газе, ручную дуговую сварку неплавящимся электродом или покрытым электродом, а также резку плазменной или угольной дугой. Не рекомендуется использовать эту маску сварщика с автотемнением для высокопроизводительных сварочных работ над головой, лазерной сварки и лазерной резки.

Маска CleanAIR® Verus air адаптирована для использования с фильтрующим респиратором с принудительной подачей воздуха (powered air purifying respirator, или PAPR) CleanAIR® или с дыхательными аппаратами с принудительной непрерывной подачей сжатого воздуха («системы сжатого воздуха CleanAIR®») и тем самым обеспечивает защиту дыхательных путей.

CleanAIR® — это персональная система защиты органов дыхания, работающая на принципе избыточного давления фильтруемого воздуха в зоне дыхания. Закрепляемый на ремне респиратор фильтрует поступающий из окружающего пространства воздух, после чего подает его в защитную маску по воздуховоду. Избыточное давление предотвращает попадание загрязняющих веществ в зону дыхания. Такое умеренное избыточное давление обеспечивает комфорт даже при длительном использовании, поскольку при дыхании сварщику не приходится преодолевать сопротивление фильтра.

2. До начала работы

- Убедитесь, что маска правильно собрана и полностью блокирует свет. В передней части свет может проникать только через область обзора светофильтра с автотемнением.
- Отрегулируйте маску, чтобы обеспечить максимальный комфорт и большой угол обзора.
- Проверьте рекомендуемую степень защиты для вашего применения и отрегулируйте фильтр автотемнения (см. таблицу рекомендуемых степеней защиты).
- Убедитесь, что защитные пластины не повреждены, не загрязнены и установлены правильно. Пластина подлежит немедленной замене, если она повреждена или если брызги или царапины на стекле снижают видимость.
- Убедитесь, что светофильтр сварочной маски не поврежден и не загрязнен. Поврежденный светофильтр ухудшает защитные свойства и видимость, поэтому подлежит немедленной замене.
- Проверьте маску сварщика и оголовье на предмет отсутствия повреждений.

ПРЕДУПРЕЖДЕНИЕ. CleanAIR® Verus/CleanAIR® Verus air

- Используйте только оригинальные детали и расходные материалы CleanAIR®/AerTEC™. В случае сомнений обратитесь к авторизованному дистрибьютору. Использование альтернативных компонентов или модификаций, не указанных в этом руководстве, может снизить защиту, привести к аннулированию гарантии или нарушить соответствие изделия определенному классу защиты, стандартам и сертификатам.

- Запрещается размещать маску или светофильтр с автотемнением на горячей поверхности.
- Щитки с царапинами и повреждениями следует заменять на оригинальные детали CleanAIR®. Перед использованием нового щитка снимите защитную фольгу по обеим сторонам. Используйте маску CleanAIR® Verus/CleanAIR® Verus air только при температуре от -5 °C до +55 °C.
- Запрещается использовать светофильтры из закаленного минерального стекла без соответствующей защитной пленки.
- Защитная пластина подлежит немедленной замене, если она повреждена или если брызги или царапины на стекле снижают видимость.
- Не подвергайте светофильтр с автотемнением воздействию жесткости и защищайте его от грязи.
- Материалы, контактирующие с кожей, могут вызвать аллергическую реакцию.
- При ношении маски сварщика поверх диоптрийных очков пользователь может быть не защищен от ударов.

Ограничения при использовании CleanAIR® Verus air

Запрещается использовать маску в следующих случаях.

- Если содержание кислорода в воздухе составляет менее 17 %.
- В средах с повышенным содержанием кислорода.
- Во взрывоопасных средах.
- В средах, представляющих непосредственную угрозу для здоровья и жизни.

При наличии риска сильных ударов, взрывов или воздействия коррозионно-активных веществ маска не обеспечивает защиту от этих факторов. Если пользователю неизвестны тип и концентрация загрязняющих веществ в окружающей среде.

При отключенном фильтрующем респираторе с принудительной подачей воздуха или при перекрытой подаче сжатого воздуха. В этом случае система не обеспечивает надлежащую защиту органов дыхания. При этом также существует риск образования повышенной концентрации двуокси углерода (CO₂) и недостатка кислорода под маской.

Перейдите в безопасное место и примите надлежащие меры, если при использовании маски возникает какая-либо из перечисленных ниже проблем.

- Если по какой-либо причине фильтрующий респиратор с принудительной подачей воздуха или система подачи сжатого воздуха перестали работать, пользователь должен незамедлительно покинуть загрязненное рабочее место.
- Если чувствуете запах, раздражение или неприятный привкус при дыхании.
- Если ощущаете недомогание или тошноту.

Противоаэрозольные фильтры, предназначенные для улавливания твердых и жидких частиц, не защищают пользователя от газов. Фильтры, предназначенные для улавливания газов, не защищают от частиц. Если на рабочем месте присутствуют оба вида загрязнений, необходимо использовать комбинированные фильтры.

3. Контроль, обслуживание и замена запасных частей

CleanAIR® Verus — это маска сварщика в сборе, состоящая из щитка, фильтра с автоматическим затемнением и оголовья. Модель CleanAIR® Verus air оснащена системой подачи воздуха. На срок службы маски и защитных стекол влияют различные факторы, например, высокие и низкие температуры, химические вещества, солнечный свет или неправильное использование. Маску необходимо ежедневно проверять на предмет отсутствия повреждений с наружной и внутренней стороны.

Аккуратность при использовании и соблюдение правил технического обслуживания маски способствуют продлению срока ее службы и повышению уровня безопасности.

Очистка:

- После каждой рабочей смены очистите маску от загрязнений, проверьте исправность ее компонентов и замените поврежденные детали.
- Очистку следует проводить в помещении с хорошей вентиляцией. Избегайте вдыхания опасной пыли, скопившейся на отдельных элементах маски!
- Для очистки используйте воду комнатной температуры (до +40 °C) с мылом или другим неабразивным моющим средством и мягкую щетку.
- Запрещается использовать чистящие средства, содержащие растворители.
- После очистки отдельных элементов маски с помощью влажной ткани их необходимо протереть насухо или дать высохнуть при комнатной температуре.
- Для ухода за защитными стеклами и пластмассовыми деталями рекомендуется использовать жидкости CleanAIR® Klar-pilot.
- Запрещается проведение очистки с использованием посудомоечных и сушильных машин!

Регулировка фильтра с автозатемнением

ВКЛ./ВЫКЛ.

- Светофильтр включается автоматически при обнаружении источника яркого света.
- Нажмите любую кнопку, чтобы проверить работу фильтра и включить регулировку режима.

РЕГУЛИРОВАНИЕ СТЕПЕНИ ЗАЩИТЫ (*РИС. 1)

- Нажимайте кнопку M (7), пока индикатор режима не будет показывать Shade (3), а на светодиодном экране (6) будет отображаться текущая степень защиты.
- Нажимайте кнопки «+» (8) и «-» (9), чтобы задать нужный уровень.
- Чтобы переключиться между диапазонами затемнения 5–8 и 9–13, нажмите и удерживайте кнопку M (7), «+» (8) или «-» (9) в течение 3 секунд.
- Переключившись в нужный диапазон, выберите затемнение с помощью кнопок «+» (8) и «-» (9).

РЕГУЛИРОВКА ЗАДЕРЖКИ

- Нажимайте кнопку M (7), пока индикатор режима не будет показывать Delay (4), а на светодиодном экране (6) будет отображаться текущий параметр задержки.
- Нажимайте кнопки «+» (8) и «-» (9), чтобы задать нужный параметр. Можно выбрать время задержки от 1 (0,1 с) до 9 (0,9 с).

РЕГУЛИРОВКА ЧУВСТВИТЕЛЬНОСТИ

- Нажимайте кнопку M (7), пока индикатор режима не будет показывать Sensitivity (2), а на светодиодном экране (6) будет отображаться текущий параметр чувствительности.
- Нажимайте кнопки «+» (8) и «-» (9), чтобы задать нужный уровень. Можно выбрать уровень чувствительности от 1 до 9. Чем выше число, тем выше чувствительность.

Рекомендации по чувствительности.

Этот параметр определяет чувствительность фильтра с автозатемнением при реагировании на дугу и помехи. В зависимости от рабочих условий и характеристик сварочных процессов может потребоваться изменение этих параметров. Чувствительность зависит от следующих факторов: применение, сила тока и помехи:

Применение (стабильная дуга, например DC TIG, нестабильная дуга, например MMA/STICK, MIG, плазменная резка и т. д.)

Сила тока (очень низкая, средне-низкая, средне-высокая)

Помехи (прямой солнечный свет, яркое флуоресцентное освещение, сварочная дуга поблизости и т. д.)

Параметры чувствительности

1–2 Минимальная чувствительность — для меньшей дуги с большой силой тока в средах с сильными помехами.

3–4 Для нестабильной дуги с малой силой тока в средах с сильными помехами.

5–6 Параметр по умолчанию, используется для большинства типов сварки в помещении и на улице при обычном освещении и/или с низким уровнем помех.

7–8 Для стабильной дуги или сварки с малой силой тока, например DC TIG.

9 Самая высокая чувствительность, подходит для сварки TIG с малой силой тока или сварки, при которой часть дуги не видна. Фильтр очень чувствителен и может стать темным из-за окружающего освещения или помех.

Если вы не знаете, какой параметр лучше использовать, сначала выберите более высокий уровень, а затем постепенно снижайте, если существуют помехи.

См. таблицу с рекомендуемыми степенями защиты (9)

ПРИМЕЧАНИЕ. В РЕДКИХ СЛУЧАЯХ МОЖЕТ ПОТРЕБОВАТЬСЯ УСТРАНИТЬ ПОМЕХИ, ЧТОБЫ АВТОЗАТЕМНЕНИЕ РАБОТАЛО КОРРЕКТНО. TIG И ВИДЫ СВАРКИ СО СТАБИЛЬНОЙ ДУГОЙ ТРЕБУЮТ БОЛЕЕ ВЫСОКОЙ ЧУВСТВИТЕЛЬНОСТИ. СТЕПЕНИ ЗАЩИТЫ ПРЕДОСТАВЛЯЮТСЯ В КАЧЕСТВЕ РЕКОМЕНДАЦИЙ И ЗАВИСЯТ ОТ ИНДИВИДУАЛЬНЫХ ПОТРЕБНОСТЕЙ.

ШЛИФОВКА

Нажимайте кнопку M (7), пока индикатор режима не будет показывать GRIND (1). Маска переведена в режим шлифовки. Или нажмите кнопку GRIND (10), чтобы включить или выключить режим шлифовки.

Предупреждение. В режиме шлифовки фильтр не реагирует на сварочную дугу. Выключите режим шлифовки перед началом сварочных работ.

Примечание. Режим шлифовки автоматически отключается через 30 минут. Включите его снова с помощью кнопки GRIND.

ИНДИКАТОР НИЗКОГО ЗАРЯДА

Если индикатор низкого заряда аккумулятора (5) мигает каждые 3 с, требуется немедленная замена аккумулятора.

Замена аккумулятора (*РИС. 2)

Снимите фильтр с автозатемнением с маски (см. раздел «Замена светофильтра»).

- Откройте заднюю крышку против часовой стрелки.
- Замените аккумулятор.
- Установите заднюю крышку и поверните ее по часовой стрелке.

ЗАПРЕЩАЕТСЯ выбрасывать аккумуляторы в бытовые отходы, поскольку они токсичны для окружающей среды. Утилизируйте использованные аккумуляторы без вреда для окружающей среды.

Замена внутренней защитной пластины (*РИС. 3)

- Вставьте нутреннюю канавку посередине нижней части внутренней защитной пластины и потяните.
- Вставьте новую внутреннюю защитную пластину, установив ее в направляющие по бокам фильтра с автозатемнением.

Замена фильтра с автозатемнением (*РИС. 4)

- Снимите крышку с наружного фиксатора GRIND с помощью отвертки. Поверните фиксатор GRIND, чтобы он легко проходил через отверстие в маске.
- Освободите фиксирующую пружину фильтра с автозатемнением из разреза и удалите фильтр с автозатемнением из оправы в маске.
- Вставьте фильтр с автозатемнением в оправу и закрепите его, установив фиксирующую пружину обратно в разъем.
- Установите фиксатор GRIND обратно через отверстие в маске и поверните его, чтобы можно было установить на него крышку.

Замена внешней защитной пластины

- Вставьте большой палец в выемку под нижней частью защитной пластины и потяните.
- Установите новую защитную пластину в канавки по бокам фильтра с автозатемнением, слегка согнув ее.

Регулировка МАСКИ СВАРЩИКА И ОГОЛОВЬЯ CleanAIR® Verus

Регулировка оголовья (*РИС. 5, 6, 8)

Обхват оголовья каски можно отрегулировать поворотом заднего колеса, чтобы оно соответствовало размеру головы. Глубину оголовья можно отрегулировать с помощью четырех вертикальных ремешков. Чтобы извлечь оголовье из маски, выньте ремешки из фиксаторов. Прикрепите ремешки к фиксаторам после регулировки.

Замена оголовья

Для замены оголовья нажмите на черные выступы в верхней части поворотной точки и сдвиньте оголовье вперед. Чтобы установить новое оголовье, вставьте направляющие в канавку на поворотной точке. Обе стороны должны размещаться симметрично.

Регулировка наклона (вертикального угла обзора) (*РИС. 8)

Чтобы отрегулировать оголовье слева, поверните ручку регулировки наклона. При повороте по часовой стрелке маска наклонится назад, при повороте против часовой стрелки — вперед.

Регулировка расстояния (*РИС. 6)

Чтобы отрегулировать расстояние между лицом и фильтром с автозатемнением, нажмите на черные выступы в верхней части поворотной точки и сдвиньте маску назад или вперед. Когда положение будет оптимальным, отсутствуют выступы. Обе стороны должны размещаться симметрично.

Регулировка направления потока воздуха

Направление потока воздуха в нижней части шлема можно отрегулировать с помощью рычага регулировки на наружной стороне маски (*РИС. 11), а интенсивность можно отрегулировать с помощью двух переключателей внутри маски. Когда оба переключателя переведены в верхнее положение («-»), поток воздуха к рту будет максимальным.

Когда оба переключателя переведены в нижнее положение («+»), открываются воздушные потоки по бокам и воздух поступает в боковые части, а скорость потока воздуха в зону рта снижается.

Направление потока воздуха в нижней части шлема можно отрегулировать с помощью рычага на внешней стороне маски (*РИС. 11)

Замена крепежного комплекта оголовья (*РИС. 7)

Открутите барашки по обе стороны маски и извлеките крепежный комплект.

Поместите новый комплект крепления в маску, установив квадратные выступы по обеим сторонам в круглые отверстия маски. Установите зубчатую рейку на зубчатое колесо в маске. Закрутите барашки по обеим сторонам в квадратных выступах крепежного комплекта и затяните их.

SLV Закрепите внешние винты на квадратном выступе. (РИС. 8).

Хранение и срок годности

Хранить маску сварщика надлежит при комнатной температуре в сухом чистом месте, защищенном от прямых солнечных лучей (при температуре от -10 до +55 °C и относительной влажности от 20 до 95 %). Длительное хранение при температурах выше 45 °C может привести к сокращению срока службы аккумуляторной батареи.

Код изделия	Описание изделия
703001	Маска сварщика CleanAIR® Verus air 5-8/9-14
403001	Маска сварщика CleanAIR® Verus 5-8/9-14

Запасные части и принадлежности:

Код изделия	Описание изделия
403097	Маска сварщика CleanAIR® Verus без оголовья, без фильтра с автозатемнением
703097	Маска сварщика CleanAIR® Verus air, с оголовьем, без фильтра с автозатемнением
720020	VariGEAR Airduct — оголовье с воздуховодом
720010	VariGEAR Comfort, оголовье с накладкой
720015	Накладка VariGEAR (2 шт.)
720014	Задняя мягкая подкладка VariGEAR
720016	Верхняя мягкая подкладка VariGEAR
720017	Комплект VariGEAR comfort (накладка и мягкая подкладка)
135160	Аккумулятор 3 В для AerTEC™ S60 ADF
710060	Легкий гибкий шланг QuickLOCK™
405162	Фильтр с автоматическим затемнением AerTEC™ S60 5-8/9-14
703060	Лицевой уплотнитель CleanAIR® Verus
703071	Защитный капюшон, огнезащитный (Verus, Omnira)
703072	Защитный воротник, огнезащитный (Verus, Omnira)
703073	Защитный капюшон и воротник, огнезащитный (Verus, Omnira)
704080	Внешняя защитная пластина
*100/65	Внутренняя защитная пластина
702075	Диоптрийная вставка 1.5D, 107/51 мм
702074	Диоптрийная вставка 1D, 107/51 мм
702076	Диоптрийная вставка 2D, 107/51 мм
702077	Диоптрийная вставка 2.5D, 107/51 мм
703078	Держатель диоптрийной вставки для CA Verus
703074	Защитный чехол на голову, кожа (Verus, Omnira)
703075	Защитный чехол на шею, кожа (Verus, Omnira)
720030	CleanAIR VariCap, включая головной убор с подкладками

4. Сертифицированные комбинации

Код изделия	Описание изделия	Класс
300000*	CleanAIR® AerGO®	TH3
810000*	CleanAIR® Basic	TH3
630000*	CleanAIR® Pressure	2A
670000*	CleanAIR® Pressure Flow Master	3B
510000*	CleanAIR® Chemical 2F	TH3

* включая все производные модификации

Это изделие одобрено в соответствии с Регламентом (ЕС) 2016/425 о применении СИЗ и прошло испытание на соответствие требованиям следующих стандартов:

EN 166:2002	Аккредитованный орган сертификации для проверки соответствия требованиям ЕС: ECS European Certification Service GmbH, Notified body 1883
EN 379+A1:2009	Hüttfeldstraße 50, 73430 Aalen, Germany

EN 12941:1999 +A2:2009	Аккредитованный орган сертификации для проверки соответствия требованиям ЕС: Occupational Safety Research Institute, v.v.i., Notified body 1024
EN 14594:2019	Jeruzalémská 1283/9, 110 00, Prague 1, Czech Republic
EN 175:1998	Аккредитованный орган сертификации для проверки соответствия требованиям ЕС: Institute for testing and certification třída Tomáše Bati 299, Louky, 763 02 Zlín, Czech Republic Notified body 1023

Декларацию о соответствии можно найти на странице <https://www.clean-air.cz/doc>

Маркировка в соответствии с EN 379 (4/5-8/9-13 AT 1/1/1/2/3/79 CE)	
CE 1883	Код аккредитованного органа сертификации для проверки соответствия требованиям ЕС
3/5-8/9-14	4 — класс затемнения светофильтра в неактивированном состоянии 5-8/9-13 — классы затемнения светофильтра в активированном состоянии
AT	Код производителя (ANTRA TECHNOLOGIES CO. LTD)
1/1/1/1	Оптические классы светофильтра — оптическое качество/рассеивание света/однородность/зависимость от угла наклона
EN 379	Номер стандарта

Маркировка в соответствии с EN 175 (EN 175 B CE)	
EN 175	Номер стандарта
B	Ударная прочность (выдерживает попадание частиц со средней энергией на скорости 120 м/с)
CE	Знак соответствия
MS	Код производителя (MALINA — Safety s.r.o.)

Маркировка в соответствии с EN 166 (166 MS 1 B CE)/(AT 1 B CE)	
MS (AT)	Код производителя (MALINA — Safety s.r.o.) (ANTRA TECHNOLOGIES CO. LTD)
166	Номер стандарта
1	Оптический класс 1
B	Механическая прочность (выдерживает попадание высокоскоростных частиц со средней энергией)
CE	Знак соответствия

NAVODILA ZA UPORABO (SLV)

Pomembno

Pred uporabo preberite in upoštevajte naslednja navodila za lastno varnost. Če imate kakršnakoli vprašanja, vas prosimo, da se obrnete na proizvajalca ali vašega distributerja. Navodila shranite za poznejšo uporabo. Čeladno za varjenje smete uporabljati le za namene, navedene v teh navodilih.

1. Uvod

Ob upoštevanju teh navodil je štečnik CleanAIR® Verus/Verus air namenjen zaščiti uporabnikovih oči in obraza pred škodljivim sevanjem, vključno z vidno svetlobo, ultravijoličnim (UV) in infrardečim (IR) sevanjem, ter vročimi iskrami in škropljenjem, ki nastane pri običnem varjenju in rezanju, kot so metode MIG, MAG, TIG, SMAW, Plasma Arc, Carbon Arc. Ta čelada za varjenje s samodejno zatemnitvijo ni priporočena za težka varilna dela nad glavo, lasersko varjenje ali lasersko rezanje.

CleanAIR® Verus air je prilagojen za uporabo z električnimi respiratorji za prečiščevanje zraka (v nadaljevanju PAPR) CleanAIR® ali dihalnimi aparati na stisnjen zrak s trajnim pretokom (v nadaljevanju sistem stisnjene zraka) CleanAIR®, ki zagotavlja zaščito dihal.

CleanAIR® je sistem osebne zaščite dihal, ki temelji na principu nadtlaka filtriranja zraka v območju dihanja. Respirator se namesti na uporabnikov pas in filtrira zrak, ki ga prejema iz okolice, ter ga nato dobavlja skozi zračni kanal v zaščitno čelado. Prekomerni tlak preprečuje, da bi kontaminanti vstopili v dihalno območje. Ta rahel nadtlak hkrati poskrbi za udobje uporabnika tudi pri dolgotrajni uporabi, saj se uporabniku ni treba mučiti z dihanjem, da bi premagal uporabi filtra.

2. Preden začnete z delom

- Preverite, ali je čelada pravilno sestavljena in da popolnoma blokira najkjučno svetlobo. S spodnje strani sme svetloba vstopiti samo skozi vidno polje varilnega filtra s samodejno zatemnitvijo.
- Prilagodite pokrivalo za največje udobje in vidno polje.
- Preverite predpisano stopnjo senčenja za vašo varilna dela in ustrezno prilagodite filter za samodejno zatemnitev (glejte tabelo s priporočenimi stopnjami senčenja).
- Preverite, ali so zaščitne plošče nepoškodovane, čiste in pravilno nameščene. Ploščo zamenjajte takoj, ko se ta poškoduje ali če škropljenje oziroma praske zmanjšujejo vidljivost.
- Preverite, ali je leča varilnega filtra nepoškodovana in čista. Poškodovana leča varilnega filtra ogroža zaščito in vidljivost ter jo je treba takoj zamenjati.
- Preverite, ali sta čelada za varjenje in pokrivalo nepoškodovana.

OPOZORILO – CleanAIR® Verus/CleanAIR® Verus air

- Uporabljajte samo originalne nadomestne in potrošne dele CleanAIR®/AerTEC™. Če ste v dvomih se obrnite na svojega pooblaščenega distributerja. Uporaba nadomestnih sestavnih delov ali kakršne koli spremembe, ki niso navedene v tem priročniku, lahko poslabšajo zaščito in razveljavijo garancijske zahteve ali povzročijo, da izdelek ni skladen z zaščitnimi razredi ter ustreznimi standardi in certifikati.
- Nikoli ne postavljajte čelade ali varilnega filtra za samodejno zatemnitev na vročo površino.
- Poprskane ali poškodovane zaščitne plošče je treba redno zamenjati z originalnimi vizirji oz. ploščami CleanAIR®. Preden uporabite novo zaščitno ploščo, odstranite morebitno dodatno zaščitno folijo z obeh strani. Čelado CleanAIR® Verus/CleanAIR® Verus uporabljajte samo v temperaturnem območju od -5 °C do +55 °C.
- Temperiranih mineralnih filtrov ne uporabljajte brez ustrezne zaščitne folije.
- Zaščitno ploščo zamenjajte takoj, ko se ta poškoduje ali če škropljenje oziroma praske zmanjšujejo vidljivost.
- Varilnega filtra za samodejno zatemnitev ne izpostavljajte tekočinam in ga zaščitite pred umazanijo.
- Materiali, ki lahko pridejo v stik s kožo uporabnika, lahko povzročijo alergijske reakcije pri občutljivih posameznikih.
- Varilna čelada, ki se nosi preko standardnih oftalmoloških očal, lahko prenaša udarce in tako ustvari nevarnost za uporabnika.

Omejitve glede uporabe čelade CleanAIR® Verus

Čelade nikoli ne uporabljajte v naslednjih okoljih in pod naslednjimi pogoji:

- Če je koncentracija kisika v okolju nižja od 17 %;
 - v okoljih, obogatenih s kisikom;
 - v eksplozivnih okoljih;
 - v okoljih, ki predstavljajo neposredno tveganje za življenje in zdravje.
- Čelada ne nudi zaščite pred močnimi udarci, eksplozijami ali korozivnimi snovmi.
- Ne uporabljajte v okoljih, v katerih uporabnik ne pozna vrste onesnaževalcev in njihovih koncentracij.
- Ne uporabljajte, ko je električni respirator za prečiščevanje zraka izklopljen ali ko je vhod stisnjene zraka zaprt V tem primeru sistem zagotavlja malo ali nič zaščite dihal. V maski obstaja tudi nevarnost nastanka visoke koncentracije ogljikovega dioksida (CO₂) in pomanjkanja kisika.
- Če se med uporabo čelade pojavi karakter od naslednjih težav, pojdite na varno mesto in ustrezno ukrepite:

- Če PAPER ali sistem stisnjene zraka iz kakršnega koli razloga prenehata delovati, mora uporabnik brez odlašanja zapustiti onesnaženo delovno mesto;
 - če med dihanjem zaznate neprijeten vonj ali draženje ali neprijeten okus; čišče se ne počutite dobro ali če vam je slabo.
- Filtri za prestrezanje trdih ali tekočih delcev (filtri za delce) uporabnika ne ščitijo pred plini. Filtri za prestrezanje plinov uporabnika ne ščitijo pred delci. Na delovnem mestu, kjer sta prisotni obe vrsti onesnaženja, je treba uporabiti kombinirane filtre.

3. Zamenjava nadzornih, vzdrževalnih in nadomestnih delov

CleanAIR® Verus je popolna čelada za varjenje, sestavljena iz varilnega štita, filtra s samodejno zatemnitvijo in naglavnega traku. Različica čelade CleanAIR® Verus air ima dodatno distribucijo zraka. Na življenjsko dobo čelade in vizirjev vplivajo številni dejavniki, kot so mraz, vročina, kemikalije, sončna svetloba ali nepravilna uporaba. Čelado je treba vsak dan preverjati glede morebitnih poškodb notranje ali zunanje strukture.

Predvidna uporaba in pravilno vzdrževanje čelade za varjenje bo podaljšalo njeno življenjsko dobo in izboljšalo vašo varnost!

Čiščenje:

- Po vsaki delovni izmeni očistite glavni odsek, preverite posamezne dele in zamenjajte poškodovane.
- Čiščenje izvajajte v prostoru z ustreznim prezračevanjem. Preprečite vdihavanje škodljivega prahu, ki se usede na posamezne dele!
- Za čiščenje uporabite mlačno vodo (do +40 °C) z milom ali drugim ne-abrazivnim detergentom in mehko krtačo.
- Ne uporabljajte čistil s topli.
- Po čiščenju z vlažno krpo posamezne dele obrišite do suhega ali pustite, da se posušijo pri sobni temperaturi.
- Za vzdrževanje vizirjev in plastičnih delov priporočamo uporabo tekočini CleanAIR® Klar-pilot.
- Ne uporabljajte pomivalnega ali sušilnega stroja!

Nastavitev/prilagoditve filtra ADF

VKLOP/IZKLOP

- Varilni filter se samodejno vklopi, ko zazna močan vir svetlobe.
- Pritisnite kateri koli gumb, da preverite, ali leča deluje pravilno, in da vklopite nastavitve načina.

NADZOR SENČENJA (*SLIKA 1)

- Pritisnite gumb »M« (7), dokler se kazalnik načina ne pomakne na Shade (3), LED zaslon (6) zdaj prikazuje trenutno številko senčenja.
- Pritisnite gumb »+« (8) in gumb »-« (9), da nastavite zeleno številko senčenja.
- Za preklapljanje med dvema razponoma senčenja 5–8 in 9–13 pritisnite in tri sekunde držite katerikoli gumb od »M« (7), »+« (8), »-« (9).
- Ko je obsek preklapljen, pritisnite gumb »+« (8) in »-« (9), da nastavite zeleno senčenje.

NADZOR ZAKASNITVE

- Pritisnite gumb »M« (7), dokler se kazalnik načina ne pomakne na Delay (4), LED zaslon (6) zdaj prikazuje trenutno nastavitve zakasnitve.
- Pritisnite gumb »+« (8) in gumb »-« (9), da nastavite zeleno nastavitve zakasnitve. Čas zakasnitve lahko nastavite od 1 (0,1 sekunde) do -9 (0,9 sekunde).

NADZOR OBČUTLJIVOSTI

- Pritisnite gumb »M« (7), dokler se kazalnik načina ne pomakne na Sensitivity (2), LED zaslon (6) zdaj prikazuje trenutno nastavitve občutljivosti.
- Pritisnite gumb »+« (8) in gumb »-« (9), da nastavite zeleno nastavitve občutljivosti. Občutljivost lahko nastavljate od 1 do 9. Višje število pomeni večjo občutljivost.

Smernice občutljivosti

Nastavitve občutljivosti se uporabljajo za leče s samodejno zatemnitvijo, da nastavimo, kako občutljivo naj se odzovejo na varilni lok in motnje. Zaradi različnih delovnih okolij in lastnosti varilnih postopkov jih boste morali morali prilagoditi. Občutljivost je treba določiti glede naslednjih dejavnikov: uporaba, jakost uporabe, motnje:

Uporaba (varjenje s stabilnim oblokom, kot je DC TIG, varjenje z nestabilnim oblokom, MMA/STICK, MIG, plazma itd.)

Jakost uporabe (ekstremno nizka, nizko-srednja, srednje visoka)

Motnje (neposredna močna sončna svetloba, močne fluorescenčne luči, sosednji varilni lok)

Nastavitve občutljivosti

1–2 Najmanj občutljiva nastavitve – za visokotokovno varjenje z nestabilnim oblokom, v okoljih z močnimi motnjami.

3–4 Za nizkotokovno varjenje z nestabilnim oblokom, v okoljih z močnimi motnjami.

5–6 Privzeta nastavitve – uporablja se za večino vrst varjenja, v zaprtih prostorih in na prostem pri normalni svetlobi okolice in/ali nizkih motnjah.

7–8 Za nizkotokovno varjenje s stabilnim oblokom, kot je DC TIG.

9 Najbolj občutljiva nastavitve – primerna za TIG varjenje z zelo nizkim tokom ali varjenje, kjer del obloka ne vidimo. Leča je zelo občutljiva in se lahko zatemni zaradi močne svetlobe okolice ali moteni.

Če niste prepričani, katero številko uporabiti, obstaja pravilo, da najprej nastavite višje število in ga v primeru motenj postopoma zmanjšujete za ena, dokler motnje ne vplivajo na lečo.

Za izbiro priporočene stopnje senčenja glejte tabelo (9)

OPOMBA

V NEKATERIH REDKIH SKRAJNIH PRIMERIH BO MORDA POTREBNO ZMANJŠANJE MOTENJ ZA PRAVILNO DELOVANJE LEČE S SAMODEJNO ZATEMNITVJO. TIG IN UPORABE S STABILNEJŠIM OBLOKOM ZAHTEVAJO VIŠJE NASTAVITVE OBČUTLJIVOSTI. STOPNJE SENČENJA SO PODANE SAMO KOT SMERNICE IN SE LAHKO RAZLIKUJEJO GLEDE NA POSAMEZNIKOVE POTREBE.

BRUŠENJE

Pritisnite gumb »M« (7), dokler se kazalnik načina ne pomakne na »GRIND« (1), čelada je v načinu brušenja. Ali pa pritisnite gumb za hitri dostop »GRIND« (10), da preklopite LEČO med načinom »GRIND« in »non-GRIND«.

Pozor: Ko je leča v načinu »GRIND«, se ne odziva na noben varilni oblok. Pred začetkom varjenja se prepričajte, da ni v načinu »GRIND«. **Opomba:** Način »GRIND« se po 30 minutah delovanja samodejno izklopi. Za ponovni vklop uporabite stikalo GRIND za hitri dostop.

KAZALNIK NIZKEGA STANJA MOČI

Če kazalnik nizkega stanja moči (5) utripa enkrat na vsake 3 sekunde, je baterija skoraj prazna in jo je treba takoj zamenjati.

Zamenjava baterije (*SLIKA 2)

Z varilnega štita odstranite filter s samodejno zatemnitvijo (glejte razdelek ZMENJAVA VARILNEGA FILTRA).

- Zadnji pokrov odprite v nasprotni smeri urinega kazalca.
- Staro baterijo zamenjajte z novo.
- Zadnji pokrov obrnite v smeri urinega kazalca.

Izrabljenih baterij **NIKOLI** ne odlagajte med gospodinjske odpadke, ker so zelo strupene za okolje.

Prosimo, da izrabljene baterije vedno ustrezno reciklirate in pri varjenju ostanite ZELENI.

Zamenjava notranje zaščitne plošče (*SLIKA 3)

- Vstavite noht v utor na sredini dna notranje zaščitne plošče in ga potegnite stran.
- Vstavite novo notranjo zaščitno ploščo tako, da jo potisnete v pripravljena vodila na straneh filtra ADF.

Zamenjava filtra ADF (*SLIKA 4)

- Z izvijačem odstranite pokrov zunanega gumba »GRIND«. Gumb »GRIND« obrnite tako, da zlahka preide skozi luknjo v čelado.
- Iz reže sprostite zadrževalno vzmet ADF in odstranite filter ADF iz pripravljenega okvirja v ohišju čelade.
- Vstavite filter ADF v okvir in ga pritrdite tako, da zadrževalno vzmet pritisnete nazaj v režo.
- Gumb »GRIND« vstavite nazaj skozi luknjo na ohišju čelade in ga obrnite tako, da se pokrov lahko pritrdi nazaj na gumb »GRIND«.

Zamenjava zunanje zaščitne plošče

- Vstavite palec v zarezo pod spodnjim delom zaščitne plošče in izvlecite ploščo.
- Vstavite novo zaščitno ploščo v utore na straneh odprtine filtra ADF tako, da jo rahlo upognete.

Prilagoditev VARILNE ČELADE IN POKRIVALA CleanAIR® Verus

Prilagoditev pokrivala (*SLIKE 5, 6, 8)

Velikost pokrivala (obseg glave) lahko prilagodite z vrtenjem zadnjega kolesa, da ga prilagodite kateri koli velikosti glave. Globino pokrivala je mogoče prilagoditi s prestavljanjem štirih navpičnih naglavnih travok. Če želite sprostiti naglavne travoke iz pokrivala, samo izvlecite travoke iz zaklepov. Ko dosežete zeleni položaj, pritrdite travoke za glavo na zaklepe.

Zamenjava pokrivala

Za zamenjavo pokrivala pritisnite črne jezičke na vrhu vrtilne točke, medtem ko pokrivalo pomikate naprej.

Za vstavitve novega pokrivala potisnite vodila v režo na vrtilni točki. Ob strani morata biti enakomerno poravnani.

Nastavitev nagiba (navpični zorni kot) (*SLIKA 8)

Nagib lahko nastavite na levi strani čelade z obračanjem gumba za nastavitve nagiba. Z obračanjem gumba v smeri urinega kazalca se čelada nagne navzdol, obračanje v nasprotni smeri urinega kazalca pa nagne čelado navzgor.

Prilagoditev razdalje (*SLIKA 6)

Razdaljo med obrazom in filtrom ADF prilagodite s pritiskom na črne jezičke na vrhu vrtilne točke, medtem ko čelado pomikate naprej ali nazaj. Ko dosežete zeleni položaj, sprostite jezičke. Obe strani morata biti enakomerno poravnani.

Prilagoditev smeri pretoka zraka

Smer pretoka zraka v spodnji del čelade lahko prilagodite s prilagoditveno ročico na zunanji strani čelade (*SLIKA 11), medtem ko lahko intenzivnost prilagajate z dvema vodiloma znotraj čelade.

Ko potisnete oba drsnika navzgor (-), povečate pretok zraka, ki prihaja neposredno proti vašim ustom.

Ko potisnete oba drsnika navzdol (+), se stranski zračni kanali odprejo in se pretok zraka preusmeri na stranici, hkrati pa se zmanjša pretok zraka, ki prihaja neposredno proti vašim ustom.

Smer pretoka zraka v spodnji del čelade lahko prilagodite s prilagoditveno ročico na zunanji strani čelade. (*SLIKA 11)

Zamenjava pritrilnih kompletov pokrivala (*SLIKA 7)

Odvijte oba napenjalna gumba na straneh čelade in odstranite pritrilna kompleta s čelade za varjenje.

Nove pritrilne komplete vstavite v varilno čelado s kvadratno matico v okroglo luknjo čelade na obeh straneh.

Prepričajte se, da ste letev namestili na zobnik v čeladi. Napenjalna gumba na obeh straneh privijte v kvadratno matrico pritrilnih kompletov in ju privijte. Pritrdite z zunanji vijaki, ki jih pritrdite na kvadratno matrico. (SLIKA 8).

Shranjevanje in rok trajanja

Čelada za varjenje shranjujte v suhem in čistem prostoru pri sobni temperaturi ter je ne izpostavljajte neposredni sončni svetlobi (temperaturno območje od -10 °C do +55 °C z relativno vlažnostjo med 20 in 95 %). Dolgotrajno shranjevanje pri temperaturah nad 45 °C lahko skrajša življenjsko dobo baterije.

Koda izdelka	Opis izdelka
703001	Čelada za varjenje CleanAIR® Verus air 5-8/9-14
403001	Čelada za varjenje CleanAIR® Verus 5-8/9-14

Nadomestni deli, dodatki:

Koda izdelka	Opis izdelka
403097	Čelada za varjenje CleanAIR® Verus brez pokrivala, brez filtra ADF
703097	Čelada za varjenje CleanAIR® Verus air, s pokrivalom, brez filtra ADF
720020	VariGEAR Airduct – pokrivalo, vključno z zračnim kanalom
720010	VariGEAR Comfort, s pokrivalom in trakom za vpijanje znoja
720015	Trak za vpijanje znoja VariGEAR (dva v kompletu)
720014	Zadnja podloga VariGEAR
720016	Zgornja podloga VariGEAR
720017	Komplet VariGEAR Comfort (komplet s trakom za vpijanje znoja in podlogami)
135160	Baterija 3 V za filter AerTEC™ S60 ADF
710060	Lahka gibka cev QuickLOCK™
405162	Filter s samodejno zatemnitvijo AerTEC™ S60+, 5-8/9-14
703060	Tesnilo CleanAIR® Verus
703071	Zaščitno pokrivalo za glavo, negorljivo (Verus, Omnira)
703072	Zaščitno pokrivalo za vrat, negorljivo (Verus, Omnira)
703073	Zaščitno pokrivalo za glavo in vrat, negorljivo (Verus, Omnira)
704080	Zunanja zaščitna plošča
*100/65	Notranja zaščitna plošča
702075	Dioptrični vložek 1.5D, 107/51 mm
702074	Dioptrični vložek 1D, 107/51 mm
702076	Dioptrični vložek 2 D, 107/51 mm
702077	Dioptrični vložek 2.5D, 107/51 mm
703078	Nosilec dioptrijskih vložkov za CA Verus
703074	Zaščitna prevleka za glavo, usnje (Verus, Omnira)
703075	Zaščitna prevleka za vrat, usnje (Verus, Omnira)
720030	CleanAIR VariCap vključno z naglavnim trakom s podlogo

4. Odobrene kombinacije

Koda izdelka	Opis izdelka	Kategorija
300000*	CleanAIR® AerGO®	TH3
810000*	CleanAIR® Basic	TH3
630000*	CleanAIR® Pressure	2A
670000*	CleanAIR® Pressure Flow Master	3B
510000*	CleanAIR® Chemical 2F	TH3

* Vključno z vsemi izpeljanimi različicami

Ta izdelek je odobren v skladu z Uredbo (EU) 2016/425 o osebni zaščitni opremi in, kot je bilo preizkušeno, izpolnjuje zahteve naslednjih standardov:

EN 166:2002 EN 379+A1:2009	Priglašeni organ za odobritev CE: ECS European Certification Service GmbH, Notified body 1883 Hüttfeldstraße 50, 73430 Aalen, Germany
EN 12941:1999+A2:2009 EN 14594:2019	Priglašeni organ za odobritev CE: Occupational Safety Research Institute, v.v.i., Notified body 1024 Jeruzalémská 1283/9, 110 00, Prague 1, Czech Republic
EN 175:1998	Priglašeni organ za odobritev CE: Institute for testing and certification Třída Tomáše Bati 299, Louky, 763 02 Zlín, Czech Republic Notified body 1023

Izjava o skladnosti je na voljo na spletnem mestu:
<https://www.clean-air.cz/doc>

Označbe glede na EN 379 (4/5-8/9-13 AT 1/1/1/2/379 CE)	
CE 1883	Prepoznavanje priglašenega organa za odobritev CE
3/5-8/9-14	4 – številka zaščitnega senčenja v odprtem stanju senčenja 5-8/9-13 – številke zaščitnega senčenja v zaprtm stanju senčenja
AT	Identifikacija proizvajalca (ANTRA TECHNOLOGIES CO. LTD)
1/1/1/1	optični razredi – optična kakovost/razpršenost svetlobe/homogenost/kotna odvisnost
EN 379	številka standarda

Označbe glede na EN 175 (EN 175 B CE)	
EN 175	številka standarda
B	ocena učinka (srednji energijski udar 120 m/s)
	simbol skladnosti
MS	Identifikacija proizvajalca (MALINA – Safety s.r.o.)

Označbe glede na EN 166 (166 MS 1 B CE)/(AT 1B CE)	
MS (AT)	Identifikacija proizvajalca (MALINA – Safety s.r.o.) (ANTRA TECHNOLOGIES CO. LTD)
166	številka standarda
1	Optični razred 1
B	mehanska moč (visokohitrostni delci, srednji energijski udar)
	simbol skladnosti

POUŽIVATELSKÁ PRÍRUČKA (SLO)

Dôležité

Pred použitím si prečítajte nasledujúce pokyny, aby ste zaistili svoju vlastnú bezpečnosť. V prípade akýchkoľvek otázok sa obráťte na výrobcu alebo vášho svojho distribútora. Túto príručku si ponechajte pre budúcu potrebu. Kukla na zvarovanie je za mala používať výhradne na účely uvedené v tejto príručke.

1. Úvod

Kukla CleanAIR® Verus/Verus air je navrhnutá tak, aby pri používaní v súlade s inštrukciami chránila tvár a oči používateľa pred škodlivým žiarením vrátane viditeľného svetla, ultrafialového (UV), infračerveného (IR) žiarenia a horúcimi iskrami a sprškami vznikajúcimi pri oblúkovom zvarení a rezaní, ako je MIG, MAG, TIG, SMAW, plazmovým oblúkom, drážkovaním uhlikovým oblúkom. Táto samostmieviaca zvaracia kukla sa neodporúča pre zvarovanie nad hlavou pri náročných podmienkach, laserové zvarovanie alebo laserové rezanie.

Kukla CleanAIR® VERUS air je prispôbená na použitie s poháňanými respirátormi na čistenie vzduchu (ďalej len ako PAPR) CleanAIR® alebo s dýchacími prístrojmi na stlačení vzduchu s nepretřitým prietokom (ďalej len ako „systém stlačeného vzduchu“) CleanAIR® a tým poskytuje ochranu dýchacieho traktu.

CleanAIR® je systém osobnej ochrany dýchacích ciest založený na princípe pretlaku filtrovaného vzduchu v dýchacej zóne. Respirátor je umiestnený na páse nositeľa a filtruje vzduch, ktorý sa nasáva z okolitého prostredia a potom ho cez vzduchovod dodáva do ochrannej kukly. Pretlak zabráňuje stupu kontaminantov do dýchacej zóny. Zároveň tento mierny pretlak zaisťuje pohodlie pri používaní, dokonca aj pri dlhodobom používaní, pretože nositeľ nemusí pri dýchaní bojovať proti odporu filtra.

2. Predtým než začnete pracovať

- Skontrolujte, či je kukla správne zmontovaná a že úplne blokuje akékoľvek náhodné svetlo. V prednej časti sa môže svetlo dostať do kukly výhradne cez oblasť výfahu samostmieviacieho zvaracieho filtra.
- Nastavte náhlavný diel tak, aby ste zaistili maximálny komfort a mali najväčšie zorné pole.
- Skontrolujte predpísanú úroveň zatmenia pre vašu aplikáciu zvarovania a podľa toho nastavte samostmieviaci filter (pozrite tabuľku s odporúčanými úrovňami zatmenia).
- Skontrolujte, či sú ochranné štíty nepoškodené, čisté a správne nainštalované. Štít vymeňte okamžite po jeho poškodení alebo vtedy, ak škrabance a praskliny znižujú kvalitu videnia.
- Skontrolujte, či je šošovka zvaracieho filtra nepoškodená a čistá. Poškodená šošovka zvaracieho filtra zhoršuje ochranu a viditeľnosť a je potrebné ho okamžite vymeniť.
- Skontrolujte, či sú zvaracia kukla a náhlavný diel nepoškodené.

UPOZORNENIE – CleanAIR® Verus/CleanAIR® Verus air

- Používajte len originálne náhradné súčiastky a spotrebný materiál CleanAIR®/AerTEC™. V prípade pochybností sa obráťte na vášho autorizovaného distribútora. Použitie náhradných komponentov alebo akékoľvek úpravy, ktoré nie sú uvedené v tejto príručke, môže zhoršiť ochranu a môže spôsobiť neplatnosť nárokov v rámci záruky alebo spôsobiť, že výrobok nebude v súlade s klasifikáciou ochrany a príslušnými normami a certifikátmi.
- Kuklu ani samostmieviaci zvarací filter neumiestňujte na horúce povrchy.
- Poškrabane alebo poškodené ochranné štíty je potrebné pravidelne vymeniť za originálne náhradné diely CleanAIR®. Pred použitím nového ochranného štítu odstráňte všetky dodatočné ochranné fólie z oboch strán. Kuklu CleanAIR® Verus/CleanAIR® Verus air používajte len pri teplotnom rozsahu od -5 °C do +55 °C.
- Nepoužívajte tvrdené minerálne filtre bez vhodných ochranných fólií.
- Ochranný štít vymeňte okamžite po jeho poškodení alebo vtedy, ak škrabance a praskliny znižujú kvalitu videnia.
- Samostmieviaci zvarací filter nevystavujte pôsobeniu tekutín a chráňte ho pred špinou.
- Materiály, ktoré môžu prísť do kontaktu s pokožkou nositeľa, môžu citlivým jedincom spôsobiť alergické reakcie.
- Zvaracia kukla nosená na štandardných okuliarkoch môže preniesť náraz, čím sa vytvára nebezpečenstvo pre používateľa.

Obmedzenia použitia kukly CleanAIR® Verus air

Kuklu nikdy nepoužívajte v nasledovnom prostredí a podmienkach:

- ak je koncentrácia kyslíka v prostredí nižšia ako 17 %.
- v prostrediach obohatených o kyslík,
- vo výbušnom prostredí,
- v prostrediach, ktoré predstavujú okamžité ohrozenie života a zdravia. Kukla neslúži ako ochrana pred tvrdými nárazmi, výbuchmi ani korozívnymi látkami.
- Nepoužívajte v prostrediach, kde používateľ nepozná typ alebo koncentráciu kontaminácie.
- Nepoužívajte, keď je poháňaný respirátor na čistenie vzduchu vypnutý alebo keď je prívod stlačeného vzduchu zatvorený! V takom prípade dýchací systém poskytuje malú ochranu dýchacích ciest alebo neposkytuje žiadnu. Takisto je tu riziko nahromadenia koncentrácie oxidu uhličitého (CO₂) a nedostatku kyslíka vnútri kukly.
- Prejdite na bezpečné miesto a súčasne prijmite príslušné opatrenia v prípade, že pri používaní kukly nastanú niektoré z týchto problémov:
 - ak PAPR alebo systém stlačeného vzduchu z akéhokoľvek dôvodu prestane pracovať, používateľ musí bezodkladne opustiť kontaminované pracovné miesto,
 - ak začítate zápach alebo podráždenie, prípadne počas dýchania začítate nepríjemný chut',
 - ak sa necítite dobre alebo sa u vás objaví nevoľnosť.
- Filtre určené na zachytávanie pevných alebo kvapalných častíc (filtre častíc) nechránia používateľa pred plynmi. Filtre určené na zachytávanie plynov nechránia používateľa pred časticami. V prostrediach s obidvoimi druhmi znečistenia je potrebné využívať kombinované filtre.

SLV 3. Kontrola, údržba a výmena náhradných súčiastok

CleanAIR® Verus je úplná zväracia kukla, ktorá sa skladá zo zväracieho štítu vrátane samostmievacieho filtra a náhlavného dielu. Verzia CleanAIR® VERUS air má prídavnú distribúciu vzduchu. Životnosť kukly a prízorov ovplyvňuje mnoho faktorov, ako napríklad: chlad, teplo, chemikálie, slnečné svetlo alebo nesprávne používanie. Kuklu je potrebné kontrolovať denne na možné poškodenia vnútornej alebo vonkajšej štruktúry. Starostlivé používanie a správna údržba zväracie kukly predlžuje prevádzkovú životnosť a zlepšuje vašu bezpečnosť!

Čistenie:

- Po každej pracovnej zmene vyčistite hlavovú časť, skontrolujte jednotlivé diely a vymeňte poškodené diely.
- Čistenie je potrebné vykonávať v miestnosti s dostatočným vetraním. Zabráňte vdychovaniu škodlivého prachu usadeného na jednotlivých súčiastkach!
- Na čistenie použite vlažnú vodu (do +40 °C) s mydlom alebo iným ne-abrazívnym čistiacim prostriedkom a mäkkú kefku.
- Zakazuje sa používať čistiadla s rozpušťadlami.
- Po vyčistení jednotlivých dielov náhlavného tkaninou je potrebné ich vytierať dosucha alebo ich nechať vyschnúť pri izbovej teplote.
- Na starostlivosť o prízory a plastové diely sa odporúča používať tekutinu CleanAIR® Klar-pilot.
- Nepoužívajte umývačku riadu ani sušičku!

Nastavenia/úpravy ADF

ON/OFF

- Zvärací filter sa zapne automaticky pri detekcii zdroja intenzívneho svetla.
- Stlačením ktoréhokoľvek tlačidla skontrolujte, či objektív pracuje dobre a aktualizuje nastavenia režimu.

OVLÁDANIE ZATEMŇENIA (*OBRÁZOK 1)

- Stlače tlačidlo „M“ (7), kým nie je indikátor režimu na úrovni Shade (3), LED obrazovka (6) teraz ukazuje číslo aktuálneho zatemnenia.
- Želané číslo zatemnenia nastavíte stlačením tlačidla „+“ (8) a tlačidla „-“ (9).
- Na prepínanie medzi dvoma rozsahmi zatemnenia 5 – 8 a 9 – 13 stlačte a na 3 sekundy podržte ktoréhokoľvek z tlačidiel „M“ (7), „+“ (8), „-“ (9).
- Po prepnutí použite na nastavenie želaného zatemnenia použité tlačidlo „+“ (8) a „-“ (9).

OVLÁDANIE ONESKORENIA

- Stlače tlačidlo „M“ (7), kým nie je indikátor režimu na úrovni Delay (4), LED obrazovka (6) teraz ukazuje aktuálne nastavenie oneskorenia.
- Želané nastavenie oneskorenia nastavíte stlačením tlačidla „+“ (8) a tlačidla „-“ (9). Trvanie oneskorenia je možné nastaviť od 1 (0,1 sekundy) – 9 (0,9 sekundy).

OVLÁDANIE CITLIVOSTI

- Stlače tlačidlo „M“ (7), kým nie je indikátor na úrovni Sensitivity (2), LED obrazovka (6) ukazuje aktuálne nastavenie citlivosti.
- Želanú úroveň citlivosti nastavíte stlačením tlačidla „+“ (8) a tlačidla „-“ (9). Citlivosť je možné nastaviť od 1 do 9. Vyššie číslo znamená vyššiu citlivosť.

Usmernenie o citlivosti

Nastavenia citlivosti sa používajú na nastavenie úrovne citlivosti odpovede samostmievačie šošovky na zvärací oblúk a rušivé vplyvy. Kvôli rôznym pracovným prostrediam a vlastnostiam zväracích procesov sa môžu vyžadovať nastavenia. Citlivosť by mala byť určená nasledujúcimi faktormi: aplikácie, intenzita elektrického prúdu pri aplikáciách, rušenie:

Aplikácie (stabilný oblúk, ako napríklad DC TIG, nestabilný oblúk, MMA/STICK, MIG, plazma atď.)

Intenzita elektrického prúdu pri aplikáciách (extrémne nízka, nízka – stredná, stredná – vysoká)

Interferencia (Priame slnečné svetlo, silné žiarivkové svetlo, susediaci zvärací oblúk atď.)

Nastavenia citlivosti

1–2 Nastavenie najnižšej citlivosti – pre aplikácie s vysokou intenzitou elektrického prúdu a nestabilným oblúkom, v prostrediach so silnými rušivými vplyvmi.

3–4 Pre aplikácie s nízkou intenzitou elektrického prúdu a nestabilným oblúkom, v prostrediach so silnými rušivými vplyvmi.

5–6 Predvolené nastavenie – používa sa pre väčšinu typov zvärania, vo vnútri aj vonku za normálneho osvetlenia a/alebo pri nízkej úrovni rušivých vplyvov.

7–8 Pri zväraní s nízkou intenzitou elektrického prúdu alebo so stabilným oblúkom, ako napríklad DC TIG.

9 Nastavenie najvyššej citlivosti vhodné pre zväranie TIG s veľmi nízkou intenzitou elektrického prúdu alebo zväranie, kde je výhľad na časť oblúka zakrytý. Šošovka je veľmi citlivá a môže stmavnúť kvôli silnému okolitému osvetleniu alebo silným rušivým vplyvom.

Ak si nie ste istý, ktoré číslo máte použiť, základné pravidlo je nastaviť najprv vyššie číslo a v prípade existencie rušivých vplyvov znižovať po jednom, až kým rušenie šošovky prestane.

Čo sa týka výberu odporúčaných úrovní zatemnenia, pozrite tabuľku (9)

POZNÁMKA

V NIEKTORÝCH VZÁCNÝCH EXTRÉMNYCH PRÍPADOCH MÔŽE BYŤ POTREBNÉ ZNÍŽIŤ RUŠIVÉ VPLYVVY, ABY MOHLA SAMOSTMIEVACIA ŠOŠOVKA RIADNE PRACOVAŤ. TIG A APLIKÁCIE SO STABILNEJŠIM OBLÚKOM VYŽADUJÚ VYŠŠIE NASTAVENIA CITLIVOSTI. ÚROVNE ZATEMŇENIA SÚ POSKYTNUTÉ LEN AKO VODIDLO A MÔŽU SA MENIŤ, ABY VYHOVOVALI INDIVIDUÁLNYM POTREBAM.

BRÚSENIE

Stlače tlačidlo „M“ (7), kým nie je indikátor režimu na úrovni „GRIND“ (1), kukla je nastavená na režim brúsenia. Alebo stlače tlačidlo rýchleho prístupu „GRIND“ (10), ak chcete prepnúť šošovku medzi režimom „GRIND“ a „non-GRIND“.

Upozornenie: Keď je šošovka v režime „GRIND“, nebude reagovať na žiadny zvärací oblúk. Pred začiatkom zvärania skontrolujte, či nie je v režime „GRIND“.

Poznámka: Režim „GRIND“ sa po 30 minútach aktivácie automaticky deaktivuje. Pre jeho opätovnú aktiváciu použite spínač rýchleho prístupu GRIND.

INDIKÁTOR NÍZKEJ ÚROVNE NABITIA BATÉRIE

Ak indikátor nízkej úrovne nabitia batérie (5) bliká raz za 3 sekundy, úroveň nabitia batérií je nízka a vyžaduje sa okamžitá výmena.

Výmena batérie (*OBRÁZOK 2)

Odpojte samostmievač filter od štítu kukly (pozrite si časť VÝMENA ZVÄRACIEHO FILTRA).

- Otvorte zadný kryt proti smeru hodinových ručičiek.
- Vymeňte batériu za novú.
- Otočte zadný kryt v smere hodinových ručičiek.

NIKDY nedávajte použité batérie do komunálneho odpadu, pretože sú veľmi toxické pre životné prostredie.

Vždy nechajte použité batérie recyklovať a zostaťe pri zväraní ZELENI.

Výmena vnútorného ochranného štítu (*OBRÁZOK 3)

- Vložte necht do drážky v strede spodnej časti vnútorného ochranného štítu a odtlahnite ho.
- Vložte nový ochranný štít jeho vsunutím do pripravených kofajničiek na bokoch ADF.

Výmena ADF (*OBRÁZOK 4)

Pomocou skrutkovača odstráňte kryt vonkajšieho tlačidla „GRIND“.

- Otočte tlačidlo „GRIND“ tak, aby ľahko prešlo otvorom do kukly.
- Uvoľnite prídružnú pružinu ADF zo slotu a vyberte ADF z pripraveného rámu v škrupine kukly.
- Vložte ADF do rámu a zaistite zatlaciením prídružnej pružiny späť do slotu.
- Vložte tlačidlo „GRIND“ späť cez otvor v škrupine kukly a otočte ním, aby bolo možné pripojiť kryt späť na tlačidlo „GRIND“.

Výmena vonkajšieho ochranného štítu

- Vložte palec do priehlbiny pod spodnou časťou ochranného štítu a vytiahnite štít von.
- Vložte nový ochranný štít do drážok na stranách otvoru pre filter ADF tak, že ho mierne ohnete.

Nastavenie KUKLY A NÁHLVNÉHO DIELU CleanAIR® VERUS

Nastavenie náhlavného dielu (*OBRÁZOK 5, 6, 8)

Veľkosť náhlavného dielu (obvod hlavy) je možné nastaviť otáčaním zadného kolieska tak, aby vyhovoval akéhokoľvek veľkosti hlavy. Hĺbku náhlavného dielu je možné nastaviť zmenou polohy štyroch vertikálnych náhlavných poprúhok. Ak chcete uvoľniť náhlavné poprúhy z náhlavného dielu, jednoducho ich vytiahnite z poistných kolíkov. Pri dosiahnutí optimálnej polohy zavacknite náhlavné poprúhy do poistných kolíkov.

Výmena náhlavného dielu

Pre výmenu náhlavného dielu stlače čierne jazyčky na vrchu pivôtného bodu, zatiaľ čo posúvate náhlavný diel dopredu.

Ak chcete vložiť nový náhlavný diel, posuňte kofajničky do drážky na pivôtnom bode. Obe strany musia byť umiestnené rovnať.

Nastavenie náklonu (vertikálneho zorného uhla) (*OBRÁZOK 8)

Náklon je možné nastaviť na ľavej strane kukly otáčaním nastavovacieho gombíka náklonu. Otáčaním gombíka v smere hodinových ručičiek sa kukla bude nakláňať nadol, otáčaním proti smeru hodinových ručičiek sa bude kukla nakláňať nahor.

Nastavenie vzdialenosti (*OBRÁZOK 6)

Nastavte vzdialenosť medzi tvárou a ADF stlačením čiernych jazyčkov na

vrchu pivotočného bodu, zatiaľ čo posúvate kuklu dopredu alebo dozadu. Pri dosiahnutí optimálnej polohy uvoľnite jazýčky. Obe strany musia byť umiestnené rovnaoko.

Nastavenie smeru prúdenia vzduchu

Smer prúdenia vzduchu do spodnej časti kukly je možné nastaviť pomocou nastavovacej páčky na vonkajšej časti kukly (*OBRAZOK 11), zatiaľ čo intenzitu je možné nastaviť pomocou dvoch posuvníkov vo vnútri kukly. Keď sú zatlačené oba posuvníky nahor („-“), maximalizujete prúdenie vzduchu, ktorý prichádza priamo k vašim ústam.

Keď sú oba posuvníky zatlačené nadol („+“), otvoria sa bočné vzduchovody a prúd vzduchu sa stочи nabok, prúd vzduchu priamo k vašim ústam sa zoslabí.

Smer prúdenia vzduchu dodaného do spodnej časti kukly je možné nastaviť pomocou nastavovacej páčky na vonkajšej časti kukly (*OBRAZOK 11).

Výmena montážnej sady náhlavného dielu (*OBRAZOK 7)

Odskrutkujte oba napínacie gombíky na bokoch kukly a odstráňte montážne sady zo zväzacej kukly.

Umiestnite nové montážne sady do zväzacej kukly na oboch stranách tak, že štvorcová matica je v kruhovom otvore kukly.

Uistite sa, že ste umiestnili hrebeň na pastorkov v kukle. Zaskrutkujte napínacie gombíky do štvorcovej matice montážnych sád na oboch stranách a utiahnite ich.

Zaistite vonkajšími skrutkami do štvorcovej matice. (OBRAZOK 8).

Uskladnenie a skladovateľnosť

Zväzáciu kuklu skladujte na suchom a čistom mieste pri izbovej teplote, vyhýbajte sa priamemu slnečnému svetlu (rozsah teplôt od -10 °C do +55 °C s relatívnou vlhkosťou medzi 20 až 95 %). Dlhodobé uskladnenie pri teplotách nad 45 °C môže skrátiť životnosť batérie.

Kód produktu	Popis produktu
703001	Zväzacia kukla CleanAIR® Verus air 5-8/9-14
403001	Zväzacia kukla CleanAIR® Verus 5-8/9-14

Náhradné súčiastky, príslušenstvo:

Kód produktu	Popis produktu
403097	Zväzacia kukla CleanAIR® Verus bez distribúcie vzduchu, bez ADF
703097	Zväzacia kukla CleanAIR® VERUS air, s náhlavným dielom, bez ADF
720020	VariGEAR Airduct – náhlavný diel so vzduchovodom
720010	VariGEAR Comfort, náhlavný diel s potítkom
720015	Potítko VariGEAR (balenie s 2 ks)
720014	Zadná vypchávková VariGEAR
720016	Horná vypchávková VariGEAR
720017	Súprava VariGEAR comfort (súprava potítka a vypchávkov)
135160	3 V batéria pre AerTEC™ S60 ADF
710060	Ľahká ohybná hadica QuickLOCK™
405162	Samostmievací filter AerTEC™ S60+, 5-8/9-14
703060	Tvárové tesnenie CleanAIR® Verus
703071	Ochranná pokrývka hlavy, spomaľujúca horenie (Verus, Omnira)
703072	Ochranná pokrývka krku, spomaľujúca horenie (Verus, Omnira)
703073	Ochranná pokrývka hlavy a krku, spomaľujúca horenie (Verus, Omnira)
704080	Ochranný štít vonkajší
*100/65	Ochranný štít vnútorný
702075	Dioptrická vložka 1,5D, 107/51 mm
702074	Dioptrická vložka 1D, 107/51 mm
702076	Dioptrická vložka 2D, 107/51 mm
702077	Dioptrická vložka 2,5D, 107/51 mm
703078	Držiak dioptrickej vložky pre CA Verus
703074	Ochranný kryt hlavy, koža (Verus, Omnira)
703075	Ochranný kryt krku, koža (Verus, Omnira)
720030	CleanAIR VariCap vrátane hlavového križa s pološtrovaním

4. Schválené kombinácie

Kód produktu	Popis produktu	Trieda
300000*	CleanAIR® AerGO®	TH3
810000*	CleanAIR® Basic	TH3
630000*	CleanAIR® Pressure	2A
670000*	CleanAIR® Pressure Flow Master	3B
510000*	CleanAIR® Chemical 2F	TH3

* vrátane všetkých odvodených variantov

Tento výrobok je schválený v súlade s Nariadením (EÚ) 2016/425 o OOP a ako bolo testované, spĺňa požiadavky nasledujúcich noriem:

EN 166:2002	Notifikovaný orgán pre schválenie CE: ECS European Certification Service GmbH, Notified body 1883 Hüttfeldstraße 50, 73430 Aalen, Germany
EN 379+A1:2009	
EN 12941:1999 +A2:2009	Notifikovaný orgán pre schválenie CE: Occupational Safety Research Institute, v.v.i., Notified body 1024 Jeruzalémská 1283/9, 110 00, Prague 1, Czech Republic
EN 14594:2019	
EN 175:1998	Notifikovaný orgán pre schválenie CE: Institute for testing and certification třída Tomáše Bati 299, Louky, 763 02 Zlín, Czech Republic Notified body 1023

Vyhlasenie o zhode je k dispozícii na:

<https://www.clean-air.cz/doc>

Označenia podľa EN 379 (4/5-8/9-13 AT 1/1/1/2/379 CE)	
CE 1883	identifikácia notifikovaného orgánu pre schválenie CE
3/5-8/9-14	4 – číslo ochranného zatemnenia pri zatemnení v otvorenom stave 5-8/9-13 – číslo ochranného zatemnenia pri zatemnení v zatvorenom stave
AT	Identifikácia výrobcu (ANTRA TECHNOLOGIES CO. LTD)
1/1/1/1	Optické triedy – optická kvalita/rozptyl svetla/homogenita/uhlová závislosť
EN 379	číslo normy

Označenia podľa EN 175 (EN 175 B CE)	
EN 175	číslo normy
B	hodnotenie nárazu (stredná energia nárazu 120m/s)
	symbol zhody
MS	Identifikácia výrobcu (MALINA – Safety s.r.o.)

Označenia podľa EN 166 (166 MS 1 B CE)/(AT 1B CE)	
MS (AT)	Identifikácia výrobcu (MALINA – Safety s.r.o.) (ANTRA TECHNOLOGIES CO. LTD)
166	číslo normy
1	optická trieda 1
B	mechanická pevnosť (vysokorychlostné častice, stredná energia nárazu)
	symbol zhody

Límites en el uso de CleanAIR® Verus air

No utilice nunca la máscara en los siguientes entornos ni cuando se den las siguientes condiciones:

- Cuando la concentración de oxígeno en el entorno sea inferior al 17 %.
- En entornos enriquecidos con oxígeno.
- En entornos explosivos.
- En entornos que representen una amenaza inmediata para la vida y la salud.

La máscara no protege contra fuertes impactos, explosiones ni sustancias corrosivas.

No la utilice en entornos en los que el usuario no conoce los posibles tipos de contaminantes presentes y su concentración.

¡No la utilice si el respirador purificador de aire autónomo está apagado ni si está cerrada la entrada de aire comprimido! En ese caso, el equipo de protección respiratoria le proporcionará una protección insuficiente o nula. Además hay riesgo de acumulación (concentración) elevada de dióxido de carbono (CO₂) y de falta de oxígeno dentro de la máscara.

Desplácese a un lugar seguro y tome las medidas apropiadas en caso de que acontezca alguno de los siguientes problemas mientras utiliza la máscara:

- Si el respirador PAPR o el sistema de aire comprimido deja de funcionar por cualquier motivo, el usuario debe abandonar el lugar de trabajo contaminado de forma inmediata.
- Si nota hedor, irritación o un sabor desagradable al respirar.
- Si no se encuentra bien o siente náuseas.

Los filtros diseñados para impedir el paso de partículas sólidas y líquidas (filtros de partículas) no protegen al usuario contra los gases. Los filtros diseñados para impedir el paso de gases no protegen al usuario contra las partículas. Es necesario utilizar filtros combinados en entornos de trabajo contaminados por ambos tipos de contaminantes.

3. Control, mantenimiento y sustitución de piezas de recambio

CleanAIR® Verus es una máscara de soldar integral que consta de pantalla protectora con filtro fotosensible y arnés de sujeción a la cabeza. El modelo CleanAIR® Verus air consta de una distribución de aire adicional. La vida útil de la máscara y los visores depende de muchos factores, como el frío, el calor, las sustancias químicas, la luz solar o un uso incorrecto. Debe revisarse el estado de la máscara a diario por si presentara daños su estructura interior o exterior.

Si se usa con cuidado y se mantiene debidamente la máscara de soldar, aumentará su vida útil y ¡también su seguridad!

Limpieza:

- Tras cada cambio de turno, limpie la zona que está en contacto con la cabeza, compruebe cada una de las piezas y sustituya las que estén dañadas.
- La limpieza debe realizarse en una sala con suficiente ventilación. ¡Evite inhalar el polvo nocivo acumulado en las piezas!
- Para la limpieza, utilice agua tibia (hasta +40 °C) con jabón u otros detergentes no abrasivos y un cepillo suave.
- Está prohibido el uso de productos de limpieza que contengan disolventes.
- Tras limpiar cada una de las piezas con un paño húmedo, es necesario secarlas con un paño seco o dejar que se sequen a temperatura ambiente.
- Se recomienda el uso de líquido «Klar-pilot de CleanAIR®» para el cuidado de los visores y las piezas de plástico.
- ¡No utilice el lavavajillas ni la secadora!

Ajustes/cambios del ADF

ACTIVAR/DESACTIVAR

- El filtro de soldado cambia automáticamente cuando detecta una fuente de luz intensa.
- Presione cualquier botón para comprobar si la lente funciona correctamente y para activar los ajustes de modo.

CONTROL DE TONO (*IMAGEN 1)

- Presione el botón «M» (7) hasta que el indicador de modo esté en «Shade» (3). La pantalla LED (6) mostrará el tono actual.
- Presione el botón «+» (8) y el botón «-» (9) para establecer el tono deseado.
- Para alternar entre los dos rangos de tono 5-8 y 9-13, mantenga pulsado cualquiera de estos botones («M» (7), «+» (8) o «-» (9)) durante 3 segundos.
- Una vez modificado el rango, utilice los botones «+» (8) y «-» (9) para establecer el tono deseado.

CONTROL DE RETARDO

- Pulse el botón «M» (7) hasta que el indicador de modo se encuentre en «Delay» (4). La pantalla LED (6) mostrará el valor de retardo actual.
- Pulse el botón «+» (8) y el botón «-» (9) para establecer el ajuste de

Importante

Para garantizar su propia seguridad, lea y recuerde estas instrucciones antes de utilizar el producto. Si tiene alguna pregunta, póngase en contacto con el fabricante o con su distribuidor autorizado. Guarde el manual para poder realizar las consultas necesarias en el futuro. La máscara de soldar debe utilizarse exclusivamente para los fines indicados en este manual.

1. Introducción

Si se utiliza siguiendo estas instrucciones, CleanAIR® Omnira Verus/Omnira Verus air está diseñada para proteger los ojos y el rostro del usuario de la radiación nociva, incluyendo la luz visible, la radiación ultravioleta (UV), la radiación infrarroja (IR) y las chispas y salpicaduras procedentes de trabajos de soldado o corte por arco como el soldado MIG, MAG, TIG, SMAW, por arco de plasma o el ranurado por arco con electrodo de carbón. No se recomienda el uso de esta máscara de soldar con oscurecimiento automático para trabajos intensivos de soldado sobre cabeza ni soldado o corte por láser.

La CleanAIR® Verus air está adaptada para su uso con respiradores purificadores de aire autónomos (en adelante, PAPR, por sus siglas en inglés) CleanAIR® o bien con sistemas de respiración de aire comprimido de flujo continuo (en adelante, «sistemas de aire comprimido») CleanAIR® y, por lo tanto, brinda protección del aparato respiratorio.

CleanAIR® es un sistema de protección respiratoria personal basado en el principio de sobrepresión del aire filtrado en la zona de respiración. El respirador se coloca en el cinturón del usuario y filtra el aire que se toma del entorno para después llevarlo a través del conducto de aire hasta la máscara protectora. La sobrepresión evita que entren agentes contaminantes en la zona de respiración. Esta ligera sobrepresión garantiza asimismo a su portador una mayor comodidad, incluso durante largos períodos de uso, ya que el usuario no tiene que forzar la respiración para compensar la resistencia del filtro.

2. Antes de empezar a trabajar

- Asegúrese de que lleva la máscara correctamente colocada y de que bloquea completamente cualquier luz fortuita. En la parte frontal de la máscara, solo debe entrar luz por el visor del filtro de soldado con oscurecimiento automático.
- Ajuste la diadema de sujeción a la cabeza para garantizar la máxima comodidad y tener el mayor campo de visión posible.
- Compruebe el tono prescrito para su trabajo de soldado y ajuste el filtro de oscurecimiento automático de su máscara (véase la tabla de recomendaciones de tono).
- Compruebe que las placas de protección no presenten daños y que estén limpias y correctamente instaladas. Cambie inmediatamente la placa si está dañada, o si las salpicaduras o los arañazos reducen la visión.
- Compruebe que la lente del filtro de soldadura esté limpia e intacta. Una lente del filtro de soldadura dañada disminuye la protección y dificulta la visión, por lo que debe cambiarse de inmediato.
- Compruebe que la máscara de soldar y el arnés de sujeción a la cabeza estén intactos.

PRECAUCIÓN — CleanAIR® Verus/CleanAIR® Verus air

- Utilice solo piezas de recambio y consumibles originales CleanAIR®/AerTEC™. En caso de duda, póngase en contacto con su distribuidor autorizado. El uso de otros componentes o cualquier modificación que no se haya especificado en este manual puede disminuir la protección e invalidar reclamaciones cubiertas por la garantía, o hacer que el producto no cumpla con las categorías de protección ni con las normas y certificaciones pertinentes.
- No coloque nunca la máscara ni el filtro de soldado de oscurecimiento automático sobre una superficie caliente.
- Las placas de protección con daños o arañazos deben cambiarse con frecuencia por otros originales CleanAIR®. Antes de utilizar una placa de protección nueva, asegúrese de retirar la película protectora de ambos lados. Utilice la máscara CleanAIR® Verus/CleanAIR® Verus air solo a temperaturas comprendidas entre -5 °C y +55 °C.
- No utilice filtros minerales templados sin las películas de protección adecuadas.
- Cambie inmediatamente la placa de protección si está dañada, o si las salpicaduras o los arañazos reducen la visión.
- No exponga el filtro de soldado de oscurecimiento automático al contacto con líquidos y protéjalo de la suciedad.
- Los materiales que puedan entrar en contacto con la piel del usuario podrían causar reacciones alérgicas a usuarios sensibles.
- Si se utiliza la máscara de soldar sobre gafas oftalmológicas estándar pueden transmitirse los impactos, lo cual es un peligro para el usuario.

retardo deseado. El tiempo de retardo se puede ajustar desde 1 (0,1 segundos) hasta -9 (0,9 segundos).

CONTROL DE SENSIBILIDAD

- Pulse el botón «M» (7) hasta que el indicador de modo esté en «Sensitivity» (2). La pantalla LED (6) mostrará el nivel de sensibilidad de ese momento.
- Pulse el botón «+» (8) y el botón «-» (9) para establecer el nivel de sensibilidad deseado. La sensibilidad se puede ajustar desde 1 hasta 9. Cuanto más alto es el número, más alta es la sensibilidad.

Guía de sensibilidad

Los ajustes de sensibilidad se utilizan para indicar a la lente de oscurecimiento automático la sensibilidad con la que debería responder al arco de soldado y a las interferencias. Debido a los diferentes entornos de trabajo y a las propiedades de los procesos de soldado, puede ser necesario realizar ajustes. La sensibilidad se debe determinar según los siguientes factores: los trabajos, el amperaje de los trabajos, las interferencias:

Trabajos (arco estable, como DC TIG; arco inestable, como MMA/STICK, MIG, arco de plasma, etc.)

Amperaje de los trabajos (muy bajo, medio-bajo, medio-alto)

Interferencias (luz solar intensa directa, luces fluorescentes intensas, arco de soldado del compañero, etc.)

Ajustes de sensibilidad

1-2 La configuración más baja de sensibilidad — se utiliza para trabajos con arco inestable de alta corriente en entornos con fuertes interferencias.

3-4 Se utiliza para trabajos con arco inestable de baja corriente en entornos con fuertes interferencias.

5-6 Configuración por defecto — se utiliza para la mayoría de los tipos de trabajos de soldado, tanto en interiores como en exteriores, con luz ambiente normal y/o con bajas interferencias.

7-8 Se utiliza para trabajos de soldado de baja corriente o de arco estable, como el soldado por TIG CC.

9 La configuración de mayor sensibilidad — adecuada para soldado por TIG de corriente muy baja o soldado en el que no se ve parte del arco. La lente es muy sensible y puede oscurecerse debido a la intensidad de las luces ambientales o a las interferencias.

Cuando no esté seguro de qué nivel utilizar, la regla general es utilizar primero el nivel más alto e ir reduciéndolo de uno en uno si existen interferencias hasta que la lente no sufra dichas interferencias.

Para seleccionar el tono recomendado, diríjase a la tabla (9)

AVISO

EN ALGUNOS CASOS EXTREMOS POCO FRECUENTES, PUEDE SER NECESARIO REDUCIR LAS INTERFERENCIAS PARA QUE LALENTE DE OSCURECIMIENTO AUTOMÁTICO FUNCIONE CORRECTAMENTE. EL SOLDADO POR TIG Y LOS TRABAJOS CON ARCO ESTABLE REQUIEREN UNA CONFIGURACIÓN MÁS ALTA DE LA SENSIBILIDAD. LOS NIVELES DE TONO SON SOLO ORIENTATIVOS Y SE PUEDEN CAMBIAR PARA ADAPTARSE A LAS NECESIDADES INDIVIDUALES.

Modo GRIND

Pulse el botón «M» (7) hasta que el indicador de modo se encuentre en «GRIND» (1) para establecer el modo de esmerilado. O bien pulse el botón de acceso rápido «GRIND» (10) para alternar la lente entre los modos «GRIND» y «no-GRIND».

Advertencia: Cuando la lente esté en modo «GRIND» no responderá a ningún arco de soldado. Asegúrese de que el modo «GRIND» no está activado antes de empezar a soldar.

Observación: El modo «GRIND» se desactivará automáticamente después de estar 30 minutos activado. Utilice el botón de acceso rápido GRIND para activarlo de nuevo.

INDICADOR DE BATERÍA BAJA

Si el indicador de batería baja (5) parpadea una vez cada 3 segundos, significa que queda poca batería y que hay que sustituirla inmediatamente.

Sustitución de la batería (*IMAGEN 2)

Separe el filtro de oscurecimiento automático de la máscara protectora (véase el apartado SUSTITUCIÓN DEL FILTRO DE SOLDADO).

- Abra la cubierta posterior en sentido antihorario.
- Sustituya la batería por otra nueva.
- Gire la cubierta trasera en sentido horario.

NUNCA deposite las baterías usadas en los contenedores de uso doméstico porque son muy tóxicas para el medio ambiente.

Recicle las baterías usadas siempre de forma adecuada y sea ECOLÓGICO cuando suelde.

Sustitución de la placa de protección interna (*IMAGEN 3)

- Coloque el dedo en la ranura central de la parte inferior de la placa de protección interna y retírela.

- Instale la nueva placa de protección interna deslizándola por los ralles dispuestos para ello a los lados del filtro del ADF.

Sustitución del ADF (*IMAGEN 4)

- Retire la tapa del botón exterior del modo «GRIND» utilizando un destornillador. Gire el botón del modo «GRIND» para que pase fácilmente por el orificio de la máscara.
- Suelte el resorte de sujeción del ADF de la ranura y retire el ADF del marco preparado de la carcasa de la máscara.
- Inserte el ADF en el marco y fíjelo volviendo a colocar el resorte de sujeción en la ranura.
- Inserte de nuevo el botón del modo «GRIND» a través del orificio de la carcasa de la máscara y gírelo para que la tapa se pueda volver a poner sobre el botón del modo «GRIND».

Sustitución de la placa de protección exterior

- Coloque el pulgar en una marca ubicada debajo de la parte inferior de la placa de protección y extraiga la placa.
- Inserte la nueva placa de protección en las ranuras laterales de la abertura del filtro ADF doblándola ligeramente.

Ajuste de la máscara de soldar y de la diadema de sujeción de la CleanAIR® Verus

Ajuste de la diadema de sujeción (*IMÁGENES 5, 6 y 8)

El tamaño de la diadema de sujeción (perímetro cefálico) puede ajustarse girando la rueda de la parte posterior para adaptarse a cualquier contorno de cabeza. La profundidad de la diadema puede ajustarse repositionando las cuatro cintas verticales. Para aflojar las cintas de la diadema, simplemente tire de ellas hacia fuera de los pasadores de bloqueo. Fije las cintas en los pasadores de bloqueo cuando estén en la posición óptima.

Sustitución de la diadema de sujeción

Para sustituir la diadema de sujeción, presione las lengüetas negras de la parte superior del punto de articulación mientras desliza la máscara hacia delante. Para instalar la nueva diadema de sujeción, deslícela por los ralles hasta la ranura del punto de articulación. Ambos lados deben estar en la misma posición.

Ajuste de la inclinación (ángulo vertical de visión) (*IMAGEN 8)

Puede ajustar la inclinación desde el lado izquierdo de la máscara girando el botón de ajuste de inclinación. Si gira el botón en el sentido de las agujas del reloj, inclinará la máscara hacia abajo, mientras que si lo gira en sentido contrario, inclinará la máscara hacia arriba.

Ajuste de la distancia (*IMAGEN 6)

Puede ajustar la distancia entre su rostro y el ADF presionando las lengüetas negras de la parte superior del punto de articulación mientras desliza la máscara hacia delante o hacia atrás. Suelte las lengüetas cuando haya alcanzado la posición óptima. Ambos lados deben estar en la misma posición.

Ajuste de la dirección del flujo de aire

Puede ajustar la dirección del flujo de aire hacia la parte baja de la máscara con la palanca de ajuste del exterior de la máscara (*IMAGEN 11). También puede ajustar la intensidad con los controles deslizantes del interior de la máscara.

Si sube ambos controles deslizantes («-»), aumentará el flujo de aire que va directamente hacia su boca.

Si baja ambos controles deslizantes («+»), los conductos de aire laterales se abren y el flujo de aire se desvía hacia los lados, por lo que reducirá el flujo de aire que va directamente hacia su boca.

Puede ajustar la dirección del flujo de aire hacia la parte baja de la máscara con la palanca de ajuste del exterior de la máscara. (*IMAGEN 11)

Sustitución de los sets de montaje de la diadema de sujeción (*IMAGEN 7)

Desenrosque los mandos de tensión de ambos laterales de la máscara y retire los sets de sujeción de la máscara de soldar.

Instale los nuevos sets de sujeción en la máscara de soldar introduciendo la tuerca cuadrada en los orificios redondos de ambos lados de la máscara. Asegúrese de haber colocado el engranaje en el piñón de la máscara. Enrosque los mandos de tensión de ambos lados a la tuerca cuadrada de los sets de sujeción y apriételos.

Asegure las tuercas cuadradas con tornillos externos. (IMAGEN 8)

Almacenamiento y conservación

Guarde la máscara de soldar en un lugar limpio y seco a temperatura ambiente, evitando la luz del sol directa (rango de temperatura entre -10 °C y +55 °C, y rango de humedad de entre el 20 y el 95 %). Si se almacena durante periodos largos a temperaturas superiores a 45 °C, puede reducirse la vida útil de la batería.

Código de producto	Descripción del producto
703001	Máscara de soldar CleanAIR® Verus air 5-8/9-14
403001	Máscara de soldar CleanAIR® Verus 5-8/9-14

Recambios, accesorios:

Código de producto	Descripción del producto
403097	Máscara de soldar CleanAIR® Verus sin diadema de sujeción, sin ADF
703097	Máscara de soldar CleanAIR® Verus air con diadema de sujeción, sin ADF
720020	Diadema de sujeción VariGEAR Airduct, con conducto de aire
720010	Diadema de sujeción VariGEAR Comfort, con cinta para el sudor
720015	Cinta para el sudor VariGEAR (pack de 2)
720014	Acolchado posterior VariGEAR
720016	Acolchado superior VariGEAR
720017	Set confort VariGEAR (set de cinta para el sudor y acolchados)
135160	Batería de 3V para AerTEC™ S60 ADF
710060	Manguera flexible ligera QuickLOCK™
405162	Filtro fotosensible AerTEC™ S60+, 5-8/9-14
703060	Sello facial CleanAIR® Verus
703071	Cubierta protectora ignífuga para la cabeza (Verus, Omnira)
703072	Cubierta protectora ignífuga para el cuello (Verus, Omnira)
703073	Cubierta protectora ignífuga para la cabeza y el cuello (Verus, Omnira)
704080	Placa de protección externa
*100/65	Placa de protección interna
702075	Inserto dióptrico 1.5D, 107/51 mm
702074	Inserto dióptrico 1D, 107/51 mm
702076	Inserto dióptrico 2 D, 107/51 mm
702077	Inserto dióptrico 2.5D, 107/51 mm
703078	Soporte de inserción dióptrica para CA Verus
703074	Cubierta protectora para la cabeza, cuero (Verus, Omnira)
703075	Cubrecuello protector, cuero (Verus, Omnira)
720030	CleanAIR VariCap, incluido arnés con acolchado

4. Combinaciones homologadas

Código de producto	Descripción del producto	Clase
300000*	CleanAIR® AerGO®	TH3
810000*	CleanAIR® Basic	TH3
630000*	CleanAIR® Pressure	2A
670000*	CleanAIR® Pressure Flow Master	3B
510000*	CleanAIR® Chemical 2F	TH3

* incluidas todas las variantes derivadas

Este producto está homologado de acuerdo con el Reglamento (UE) 2016/425 sobre EPI y, según se ha aprobado, cumple los requisitos de las siguientes normas:

EN 166:2002 EN 379+A1:2009	Organismo notificado para la homologación CE: ECS European Certification Service GmbH, Notified body 1883 Hüttfeldstraße 50, 73430 Aalen, Germany
EN 12941:1999 +A2:2009	Organismo notificado para la homologación CE: Occupational Safety Research Institute, v.v.i., Notified body 1024 Jeruzalémská 1283/9, 110 00, Prague 1, Czech Republic
EN 14594:2019	

EN 175:1998	Organismo notificado para la homologación CE: Institute for testing and certification trída Tomáše Bati 299, Louky, 763 02 Zlín, Czech Republic Notified body 1023
-------------	---

La declaración de conformidad está disponible en:
<https://www.clean-air.cz/doc>

Marcados conforme a EN 379 (4 / 5-8 / 9-13 AT 1/1/1/2/379 CE)	
CE 1883	Identificación del organismo notificado para la homologación CE
3/5-8/9-14	4 — número de tono de protección en estado abierto 5-8/9-13 — números de tono de protección en estado cerrado
AT	Identificación del fabricante (ANTRA TECHNOLOGIES CO. LTD)
1/1/1/1	Clases ópticas — calidad óptica/dispersión de luz/homogeneidad/dependencia angular
EN 379	Número de norma

Marcados conforme a EN 175 (EN 175 B CE)	
EN 175	Número de norma
B	Nivel de impacto (impacto de energía medio 120 m/s)
CE	Símbolo de conformidad
MS	Identificación del fabricante (MALINA — Safety s.r.o.)

Marcados conforme a EN 166 (166 MS 1 B CE)/(AT 1B CE)	
MS (AT)	Identificación del fabricante MALINA — Safety s.r.o. (ANTRA TECHNOLOGIES CO. LTD)
166	Número de norma
1	Clase óptica 1
B	Resistencia mecánica (proyección de partículas a alta velocidad, impacto de energía medio)
CE	Símbolo de conformidad

УПУТСТВО ЗА КОРИШЋЕЊЕ (SRP)

Важно

Прочитајте и запамтите следеће упутство пре употребе како бисте осигурали сопствену безбедност. Ако имате било каквих питања, обратите се произвођачу или дистрибутеру. Чувајте овај приручник ради каснијег подсећања. Маску за заваривање би требало користити само за намене које су наведене у овом упутству.

1. Увод

Када се користи према упутствима, CleanAIR® Verus/Verus air намењена је за заштиту лица и очију корисника од штетног зрачења, укључујући видљиву светлост, ултраљубичасте зраке (УВ), инфрацрвено зрачење (ИР) и вруће искре и варнице које настају као резултат електролучног заваривања и сечења као што су заваривање металним инертним гасом (MIG), металним активним гасом (MAG), волфрамом (TIG), електролучно заваривање обложеном електродом (SMAW), заваривање плазма луком, електролучно жлебљење угљичним електродама. Ова маска за заваривање са филтером за аутоматско затамњење се не препоручује за тешке радове заваривања изнад главе, ласерског заваривања или ласерског сечења.

CleanAIR® Verus air прилагођена је за употребу са CleanAIR® електрично напајањем респираторима за пречишћавање ваздуха (у даљем тексту: ЕНПВ) или са апаратима за дисање за непрестани доток компримованог ваздуха (у даљем тексту: систем компримованог ваздуха) CleanAIR® и на тај начин пружа заштиту респираторног тракта.

CleanAIR® је систем личне заштите дисајних путева који се заснива на принципу надпритиска филтрираног ваздуха у зони дисања. Респиратор се поставља на појас корисника и филтрира ваздух који улази из околног окружења, а затим га кроз црево за ваздух доводи у заштитну маску. Прекомерни притисак спречава да контаминанти доспеју у зону дисања. Овај благи надпритисак истовремено обезбеђује

удобност корисника, чак и у случају дуготрајне употребе, јер корисник не мора да се напреже при дисању да би савладао отпор филтера.

2. Пре него што почнете да радите

- Уверите се да је маска правилно састављена и да потпуно блокира сваку неочекивану светлост. На предњој страни, светлост може ући у маску само кроз област за гледање на стаклу филтера за аутоматско затамњење.
- Подесите покривало за главу како бисте осигурали максималну удобност и обезбедили највеће видно поље.
- Проверите одговарајући ниво затамњења за своје радове заваривања и у складу с тим прилагодите свој филтер за аутоматско затамњење (погледајте табелу са препорученим нивоима затамњења).
- Проверите да ли су заштитне плоче неоштећене, чисте и правилно постављене. Ако је плоча оштећена, одмах је замените, или ако варнице приликом заваривања или огреботине отежавају вид.
- Проверите да ли је стакло филтера за заваривање неоштећено и чисто. Оштећено стакло филтера за заваривање смањује заштиту и видљивост и мора се одмах заменити.
- Проверите да ли су маска за заваривање и покривало за главу не-оштећени.

УПОЗОРЕЊЕ — CleanAIR® Verus/CleanAIR® Verus air

- Користите само оригиналне CleanAIR®/AerTEC™ резервне делове и потрошни материјал. У случају недоумица, обратите се свом овлашћеном дистрибутеру. Употреба замениких компоненти или било којих измена које нису наведене у овом приручнику могу умањити заштиту и поништити рекламације по основу гаранције или довести до тога да производ не буде усклађен са класификацијама заштите и релевантним стандардима и сертификатима.
- Никада не стављајте маску или филтер за аутоматско затамњење на врху површину.
- Изгребане или оштећене заштитне плоче треба редовно мењати CleanAIR® оригиналним дијеловима. Пре употребе нове заштитне плоче, обавезно уклоните додатну заштитну фолију са обе стране. CleanAIR® Verus/CleanAIR® Verus air маску користите само унутар температурног опсега од -5 °C до +55 °C.
- Немојте користити каљене минералне филтере без одговарајуће заштитне фолије.
- Ако је заштитна плоча оштећена, одмах је замените, или ако варнице приликом заваривања или огреботине отежавају вид.
- Немојте излагати филтер за аутоматско затамњење течностима и заштитите га од прљавштине.
- Материјали који могу доћи у контакт са кожом корисника могу код осетљивих особа да изазову алергијске реакције.
- Маска за заваривање која се носи преко стандардних офталмолошких наочара може пренети удар и тако изазвати опасност за корисника.

Ограничења употребе CleanAIR® Verus air

Никада не користите маску у следећим окружењима и у следећим условима:

- ако је концентрација кисеоника у окружењу мања од 17%;
- у окружењу обогаћеном кисеоником;
- у експлозивној средини;
- у окружењу које представља непосредну претњу по живот и здравље.

Маска не штити од јаких удараца, експлозија или корозивних супстанци. Немојте користити у срединама у којима корисник не зна врсту контаминације или њену концентрацију.

Немојте користити када је искључен респиратор за пречишћавање ваздуха или када је улазни отвор компримованог ваздуха затворен! У том случају респираторни систем пружа малу или никакву заштиту дисајних путева. Такође постоји ризик од накупљања велике концентрације угљен-диоксида (CO₂) и недостатка кисеоника унутар маске. Померите се на безбедну локацију и предузмите одговарајуће мере када се током коришћења маске појави било који од следећих проблема:

- ако респиратор или систем компримованог ваздуха престане с радом из било ког разлога, корисник мора без одлагања напустити контаминирано радно место;
- ако при дисању осетите смрад, или иритацију или непријатан укус;
- ако се не осећате добро или ако осетите мучнину.

Филтери намењени за задржавање чврстих и течних честица (честици филтери) не штите корисника од било каквих гасова. Филтери намењени за задржавање гасова не штите корисника од било каквих честица. На радном месту контаминираном са обе врсте загађивача, морају се користити комбиновани филтери.

3. Контрола, одржавање и замена резервних делова

CleanAIR® Verus је цео систем за заваривање који се састоји од штит-

ника за заваривање који обухвата филтер за затамњење и траку за главу. Version CleanAIR® Verus air има додатни довод за ваздух. Век трајања маске и визира зависи од многих фактора, као што су: хладноћа, топлота, хемикалије, сунчева светлост и неправилна употреба. Маску треба свакодневно проверавати због могућег оштећења унутрашње и спољашње структуре. Пажљива употреба и правилно одржавање маске за заваривање продужава њен радни век и побољшава вашу сигурност!

Чишћење:

- Након сваке смене, очистите део који иде преко главе, проверите појединачне делове и замените оштећене делове.
- Чишћење мора да се обавља у просторији са добром вентилацијом. Избегавајте удисање штетне прашине накупљене на појединачним деловима!
- За чишћење користите млаку воду (до +40 °C) са сапуном или не-нагризајућим детерџентом и меку четку.
- Забрањена је употреба средстава за чишћење са растварачима.
- После чишћења појединачних делова влажном крпом, потребно је осушити их брисањем или остављањем на собној температури.
- Препоручује се употреба CleanAIR® Klar-pilot Fluids за негу визира и пластичних делова.
- Немојте користити машине за прање судова или сушење.

Подешавање филтера за аутоматско затамњење

УКЉУЧЕНО/ИСКЉУЧЕНО

- Филтер за заваривање се аутоматски укључује када се детектује интензиван извор светлости.
- Притисните било које дугме да бисте проверили да ли стакло ради исправно и да бисте активирали подешавања режима.

КОНТРОЛА ЗАТАМЊЕЊА (*СЛИКА 1)

- Притисните дугме „М“ (7), док индикатор режима не буде на Shade (3), ЛЕД екран (6) тада приказује број тренутног затамњења.
- Притисните дугме „+“ (8) и дугме „-“ (9) да бисте подесили жељени број затамњења.
- За пребацивање између два опсега затамњења 5-8 и 9-13, притисните и држите било које дугме „М“ (7), „+“ (8), „-“ (9) у трајању од 3 секунде.
- Када промените опсег, користите тастере „+“ (8) и „-“ (9) да бисте подесили жељено затамњење.

КОНТРОЛА ОДЛАГАЊА

- Притисните дугме „М“ (7), док индикатор режима не буде на Delay (4), ЛЕД екран (6) тада приказује број тренутног одлагања.
- Притисните дугме „+“ (8) и дугме „-“ (9) да бисте подесили жељени број одлагања. Време одлагања се може подесити са 1 (0,1 секунди) на -9 (0,9 секунди).

КОНТРОЛА ОСЕТЉИВОСТИ

- Притисните дугме „М“ (7), док индикатор режима не буде на Sensitivity (2), ЛЕД екран (6) тада приказује тренутно подешавање осетљивости.
- Притисните дугме „+“ (8) и дугме „-“ (9) да бисте подесили жељени ниво осетљивости. Осетљивост може да се подеси од 1 до 9. Већи број значи већу осетљивост.

Смернице за осетљивост

Подешавање осетљивости се користи да пренесе функцији аутоматског затамњивања стакла колико осетљиво треба да реагује на лук за заваривање и смећење. Због различитих радних окружења и својстава процеса заваривања могу бити потребна подешавања. Осетљивост се одређује према следећим факторима: примене, интензитет примене, смећење:

Примене (стабилан лук, као што је DC TIG, нестабилан лук, MMA/STICK, MIG, плазма итд.)

Интензитет примена (екстремно низак, низак-средњи, висок-средњи)

Смећење (јака директна сунчева светлост, јака флуоресцентна светла, оближни лук за заваривање итд.)

Подешавање осетљивости

1-2 Подешавање најмање осетљивости — за примену при високом напону и нестабилном луку, у окружењима са јаким смећања.

3-4 За примену при niskим напону и нестабилном луку, у окружењима са јаким смећања.

5-6 Подразумевана поставка — користи се за већину типова заваривања, у затвореном и на отвореном под нормалном околном светлости и/или малим смећања.

7-8 За примене при niskом напону или стабилном луку, као што је DC TIG.

9 Подешавање највеће осетљивости — погодно за TIG заваривање при веома niskом напону или заваривање у ком је део лука закључен од погледа. Стакло је веома осетљиво и може се затamnити због јаког околног светла или смећиња.

SRP Када нисте сигурни који број да користите, практично правило је да прво подесите већи број, ако смењете постоје, смањујте један по један број све док нема смењати за стакло.

За препоручени избор нивоа затамњења погледајте табелу (9)

ОБАВЕШТЕЊЕ
У НЕКИМ РЕТИКИМ ЕКСТРЕМНИМ СЛУЧАЈЕВИМА, МОЖЕ БИТИ ПОТРЕБНО СМАЊЕЊЕ СМЕЊАТИ ДА БИ СТАКЛО СА АУТОМАТСКИМ ЗАТАМЊИВАЊЕМ ПРАВИЛНО ФУНКЦИОНИСАЛО. ЗА ТИГ И АПЛИКАЦИЈЕ СА СТАБИЛНИЈИМ ЛУКОМ ПОТРЕБНЕ СУ ВИШЕ ПОСТАВКЕ ОСЕТЉИВОСТИ. НИВОИ ЗАТАМЊЕЊА СУ ДАТИ САМО КАО ВОДИЧ И МОГУ СЕ МЕЊАТИ У СКЛАДУ СА ИНДИВИДУАЛНИМ ПОТРЕБАМА.

БРУШЕЊЕ

Притисните дугме „М“ (7), док се индикатор режима не пребаци на „GRIND“ (1), маска је подешена на режим брушења. Или, притисните дугме за брзи приступ „GRIND“ (10) да бисте пребацили стакло између режима „брушење“ и „без GRIND“.

Упозорење: Када је стакло у режиму „GRIND“, оно неће реаговати ни на један лук за заваривање. Пре почетка заваривања, уверите се да није у режиму „GRIND“.

Напомена: Режим „GRIND“ ће се аутоматски деактивирати након 30 минута од активације. Користите тастер за брзи приступ „GRIND“ да бисте га поново активирали.

ИНДИКАТОР МАЛЕ ЗАГА

Ако индикатор празне батерије (5) трепери једном на сваке 3 секунде, батерије су празне и треба их одмах заменити.

Замена батерије (*СЛИКА 2)

Одвојите филтер за аутоматско затамњење са штитника маске (погледајте ЗАМЕНА ФИЛТЕРА ЗА ЗАВАРИВАЊЕ).

- Отворите задњи поклопац у смеру супротном од казaljке на сату.
- Замените батерију новом.

• Окрените задњи поклопац у смеру казaljке на сату.

НИКАДА немојте бацати коришћене батерије у кућни отпад јер су веома токсичне по животну средину.

Употребљене батерије увек правилно рециклирајте и останите „ЗЕЛЕНИ“ приликом заваривања.

Замена унутрашње заштитне плоче (*СЛИКА 3)

- На средини доњег дела унутрашње заштитне плоче ставите свој нокат у жлеб и повуците је.
- Уметните нову унутрашњу заштитну плочу тако што ћете је гурнути у припремљене шине са обе стране филтера за аутоматско затамњење.

Замена филтера за аутоматско затамњење — ФАЗ3 (*СЛИКА 4)

- Помоћу одвијача уклоните поклопац са спољашњег дугмета „GRIND“. Притисните дугме „GRIND“ тако да лако прође кроз рупу у маску.
- Отпустите задржавајућу опругу ФАЗ3-а из отвора и уклоните ФАЗ3 из припремљеног оквира у шкољци маске.
- Поставите ФАЗ3 у оквир и причврстите га притиском на задржавајућу опругу назад у отвор.
- Уметните дугме „GRIND“ назад кроз отвор на шкољци маске и окрените га тако да поклопац може поново да се причврсти на дугме за „GRIND“.

Замена спољашње заштитне плоче

- Ставите палац у удубљење које се налази испод доњег дела заштитне плоче и извуците плочу.
- На обе стране ФАЗ3 отвора за филтер уметните нову заштитну плочу у жлеbove тако што ћете је лагано савити.

Подешавање CleanAIR® Verus МАСКЕ ЗА ЗАВАРИВАЊЕ И ПОКРИВАЛА ЗА ГЛАВУ

Подешавање покривала за главу (*СЛИКА 5, 6, 8)

Величина покривала за главу (обим главе) може се подесити окретањем задњег точића како би одговарало било којој величини главе. Дубина покривала за главу може се подесити померањем четири вертикална каиша за главу. Да бисте ослободили каишеве за главу са покривала за главу, само извуците каишеве из осигуравајућих клинова. Закачите каишеве за главу за осигуравајуће клинове када постигнете оптималан положај.

Замена покривала за главу

За замену покривала за главу притисните црне језичке на врху окретне тачке док померате покривало за главу унапред. На окретној тачки гурните шине у жлеб како бисте уметнули ново покривало за главу. Обе стране морају бити подједнако позициониране.

Подешавање нагиба (вертикалног угла гледања) (*СЛИКА 8)

Нагиб се може подесити на левој страни маске окретањем дугмета за подешавање нагиба. Окретање дугмета у смеру казaljке на сату ће нагнути маску надолу, до окретања у смеру супротном од казaljке на сату ће нагнути маску нагоре.

Подешавање растојања (*СЛИКА 6)

Подешава растојање између лица и филтера за аутоматско затамњење притиском на црне језичке на врху окретне тачке док померате маску напред или назад. Ослободите језичке када постигнете оптималан положај. Обе стране морају бити подједнако позициониране.

Подешавање смера протока ваздуха

Смер протока ваздуха до доњег дела маске може се подесити помоћу полуге за подешавање изван маске (*СЛИКА 11), док се интензитет може подесити помоћу два клизача на унутрашњој страни маске.

Када се оба клизача помере према горе („-“), повећавате проток ваздуха који долази директно до уста.

Када се оба клизача помере према доле („+“), бочна црева за ваздух се отварају и проток ваздуха се преусмерава на стране, проток ваздуха који долази директно до уста бива смањен.

Смер протока ваздуха који се доводи до доњег дела маске може се подесити помоћу ручице за подешавање изван маске. (*СЛИКА 11)

Замена комплекта за постављање покривала за главу (*СЛИКА 7)

Одврните оба спољна затезна дугмета и извадите комплет за постављање са маске за заваривање.

У маску за заваривање поставите нове комплете за постављање са навртком квадратног облика у округли отвор маске са обе стране. Уверите се да сте поставили носач на зупчаник у маску. Завртите оба спољна затезна дугмета у навртку квадратног облика комплекта за постављање и затегните их.

Причврстите спољним завртњима на навртку квадратног облика. (СЛИКА 8).

Чување и рок трајања

Маску чувајте на сувом и чистом месту, на собној температури, заштићеној од директне сунчеве светлости (са температурним опсегом од -10 °C до +55 °C и релативном влажношћу између 20 и 95 %). Дуготрајно складиштење на температурама изнад 45 °C може смањити век трајања батерије.

Шифра производа	Опис производа
703001	Маска за заваривање CleanAIR® Verus air 5-8/9-14
403001	Маска за заваривање CleanAIR® Verus 5-8/9-14

Резервни делови, додаци:

Шифра производа	Опис производа
403097	Маска за заваривање CleanAIR® Verus без покривала за главу, без филтера за аутоматско затамњење
703097	Маска за заваривање CleanAIR® Verus air са покривалом за главу, без филтера за аутоматско затамњење
720020	VariGEAR Airdcut, покривало за главу са цревом за ваздух
720010	VariGEAR Comfort, покривало за главу са знојницом
720015	VariGEAR знојница (паковање од 2 ком.)
720014	Задње пуњење VariGEAR
720016	Горње пуњење VariGEAR
720017	VariGEAR Comfort комплет (комплет знојница и пуњења)
135160	Батерија 3V за AerTEC™ филтер за аутоматско затамњење S60
710060	Лако флексибилно црево QuickLOCK™
405162	Филтер за аутоматско затамњење AerTEC™ S60+, 5-8/9-14
703060	CleanAIR® Verus заптивни део за лице
703071	Заштитни поклопац за главу, отпоран на пламен (Verus, Omnira)
703072	Заштитни поклопац за врат, отпоран на пламен (Verus, Omnira)

703073	Заштитни поклопац за главу и врат, отпоран на пламен (Verus, Omnira)
704080	Спољна заштитна плоча
*100/65	Унутрашња заштитна плоча
702075	Диоптријски уметак 1.5Д, 107/51 мм
702074	Диоптријски уметак 1Д, 107/51 мм
702076	Диоптријски уметак 2 Д, 107/51 мм
702077	Диоптријски уметак 2.5Д, 107/51 мм
703078	Диоптријски уложак за ЦА Верус
703074	Заштитни поклопац за главу, кожа (Верус, Омнира)
703075	Заштитна навлака за врат, кожа (Верус, Омнира)
720030	ЦлеанАИР ВариЦап укључујући траку за главу са подставом

4. Дозвољене комбинације

Шифра производа	Опис производа	Класа
300000*	CleanAIR® AerGO®	TH3
810000*	CleanAIR® Basic	TH3
630000*	CleanAIR® Pressure	2A
670000*	CleanAIR® Pressure Flow Master	3B
510000*	CleanAIR® Chemical 2F	TH3

* укључујући све изведене варијанте

Овај производ је одобрен да буде у складу са Уредбом (ЕУ) 2016/425 о ЛЗД и како је тестирано испуњава захтеве следећих стандарда:

EN 166:2002	Тело обавештено ради издавања CE одобрења: ECS European Certification Service GmbH, Notified body 1883
EN 379+A1:2009	Hüttfeldstraße 50, 73430 Aalen, Germany
EN 12941:1999 +A2:2009	Тело обавештено ради издавања CE одобрења: Occupational Safety Research Institute, v.v.i., Notified body 1024
EN 14594:2019	Jeruzalémská 1283/9, 110 00, Prague 1, Czech Republic
EN 175:1998	Тело обавештено ради издавања CE одобрења: Institute for testing and certification třída Tomáše Bati 299, Louky, 763 02 Zlín, Czech Republic Notified body 1023

Изјава о усклађености је доступна на:
<https://www.clean-air.cz/doc>

Ознаке у складу са EN 379 (4/5-8/9-13 AT 1/1/1/2/379 CE)	
CE 1883	идентификација тела обавештеног ради издавања CE одобрења
3/5-8/9-14	4 — број заштитног затамњења у неактиваном статусу затамњења 5-8/9-13 — број заштитног затамњења у активаном статусу затамњења
AT	идентификација произвођача (ANTRA TECHNOLOGIES CO. LTD)
1/1/1/1	оптичке класе — оптички квалитет/расипање светлости/хомогеност/зависност од нагибног угла
EN 379	број стандарда

Ознаке у складу са EN 175 (EN 175 B CE)	
EN 175	број стандарда
B	класа удара (удар са средњом енергијом 120 m/s)
CE	симбол усклађености
MS	идентификација произвођача (MALINA — Safety s.r.o.)

Ознаке у складу са EN 166 (166 MS 1 B CE) / (AT 1B CE)	
MS (AT)	идентификација произвођача (MALINA — Safety s.r.o.) (ANTRA TECHNOLOGIES CO. LTD)
166	број стандарда
1	оптичка класа 1
B	механичка чврстоћа (честице велике брзине, удар са средњом енергијом)
CE	симбол усклађености

ANVÄNDARMANUAL (SWE)

Viktigt

För din säkerhets skull bör du läsa och komma ihåg instruktionerna nedan innan du använder produkten. Om du har frågor, kontakta tillverkaren eller din återförsäljare. Behåll manualen för framtida bruk. Sveshthjälmerna får endast användas för de ändamål som beskrivs i denna manual.

1. Introduktion

När den används i enlighet med dessa anvisningar är CleanAIR® Verus/Verus air designad för att skydda användarens ögon och ansikte mot skadlig strålning, inklusive synligt ljus, ultraviolett (UV), infraröd (IR) strålning och heta gnistor och stänk från bägsvetsning och skårlämpling som MIG, MAG, TIG, SMAW, plasmabägsvetsning, kolbägsvetsning. Denna sveshthjälm med automatisk nedbländning rekommenderas inte för svetsning av tungt gods över huvudhöjd, lasersvetsning eller laserskärning.

CleanAIR® Verus air är anpassad för användning med eldrivna luftrenande respiratorer (i fortsättningen PAPP) CleanAIR® eller med andningsapparater med kontinuerligt flöde av komprimerad luft (i fortsättningen "tryckluftssystemet CleanAIR™") och som sålunda skyddar luftvägarna.

CleanAIR® är ett system för personligt andningskydd som baseras på principen med övertryck av filterad luft i andningszonen. Andningsapparaten placeras på bärarens bälte och filterar luften som tas in från omgivningen och levereras sedan genom luftledningen till skyddshjälmen. Övertrycket förhindrar föroreningar från att komma in i andningsregionen. Det milda övertrycket hjälper på samma gång användaren att andas bekvämt, även under längre användningstillfällen, då användaren inte behöver anstränga sig för att andas genom filtret.

2. Innan du börjar arbeta

- Se till att hjälmen är korrekt monterad och att den helt blockerar allt oavsiktligt ljus. Framifrån ska ljus bara komma in i hjälmen genom siktområdet i svetsfiltret med automatisk nedbländning.
- Justera huvudenheten för att göra det så bekvämt som möjligt och säkerställa största möjliga synfält.
- Kontrollera den föreskrivna mörkhetsnivån för din svetslämpling och justera ditt filter med automatisk nedbländning i enlighet med detta (se tabellen med rekommenderade mörkhetsnivåer).
- Se till att skyddsplåtarna är oskadade, rena och korrekt installerade. Byt ur plåtar direkt om de skadas, eller om stänk eller repor reducerar synfältet.
- Kontrollera att svetsmaskens filter är oskatt och rent. En skadad svetsfilterins minskar skyddet och sikten och måste omedelbart bytas ut.
- Inspektera att sveshthjälmen och huvudenheten är oskadade.

WARNING – CleanAIR® Verus/CleanAIR™ Verus air

- Använd endast reservdelar och förbrukningsartiklar som är original från CleanAIR®/AerTEC™. Om det finns teksamheter, kontakta er auktoriserade distributör. Användning av ersättningsdelar eller modifierationer som inte specificeras i denna manual kan försämra skyddet och göra garantin ogiltig eller få produkten att inte längre leva upp till skyddsklassifikationerna och relevanta standarder och certifikat.
- Placera aldrig hjälmen eller svetsfiltret med automatisk nedbländning på en varm yta.
- Repade eller skadade skyddsplåtar ska bytas ut regelbundet med original från CleanAIR®. Innan du använder en ny skyddsplåt, se till att ta bort eventuell extra skyddsfolie från båda sidor. Använd endast hjälmen CleanAIR® Verus/CleanAIR™ Verus air inom temperaturområdet -5 °C till +55 °C.
- Använd inte hårdade mineralfilter utan lämpliga skyddsfolier.
- Byt ur skyddsplåtar direkt om de skadas, eller om stänk eller repor reducerar synfältet.
- Utsett inte svetsfiltret med automatisk nedbländning för vätskor och skydda det från smuts.
- Material som kan komma i kontakt med bärarens hud kan orsaka allergiska reaktioner hos mottagliga individer.

- SWE**
- Svetshjälmen som bärs över oftalmiska standardglasögon kan överföra stötar och sålunda utgöra en risk för bäraren.

Begränsningar för användning av CleanAIR® Verus air

Använd aldrig hjälmen i följande miljöer och under följande förhållanden:

- om luftens syrehalt ligger under 17 %;
- i syreberikade miljöer;
- där explosionsrisk råder;
- i miljöer som utgör ett omedelbart hot mot liv och hälsa.

Hjälmen skyddar inte mot hårda stötar, explosioner eller frätande ämnen. Använd inte i miljöer där användaren inte känner till typen av förorening eller koncentration.

Använd inte när den luftrenande andningsapparaten är avstängd eller när tryckluftslinnet är stängt! I detta fall ger andningssystemet litet eller inget andningskydd. Det finns också risk för en hög koncentration av koldioxidupbyggnad (CO₂) och syrebrist som uppstår inuti hjälmen.

Ta dig till en säker plats och vidta lämpliga åtgärder om följande problem uppstår medan hjälmen används:

- om PAPR eller tryckluftssystemet upphör att fungera av någon anledning, måste användaren omedelbart lämna den förorenade arbetsplatsen.
- om du upplever dålig lukt, irritation eller obehaglig smak vid andning.
- om du mår illa.

Filter som utformats för att filtrera fasta eller flytande partiklar (partikelfilter) skyddar inte användaren mot gaser. Filter som utformats för att filtrera gaser skyddar inte användaren mot partiklar. Kombinerade filter måste användas på arbetsplatser som är kontaminerade med båda typerna av föroreningar.

3. Kontroll, underhåll och byte av reservdelar

CleanAIR® Verus är en komplett svetshjälme som består av svetskyddet inklusive filter med automatisk nedbländning och huvudband. Versionen CleanAIR® Verus air har extra luftfilterförsel. Hjälmens och visirens livslängd påverkas av många faktorer, till exempel: kyla, värme, kemikalier, solljus eller felaktig användning. Hjälmen ska kontrolleras dagligen för skador på både in- och utsida.

Försiktig användning och korrekt underhåll av svetshjälmen förlänger dess livslängd och förbättrar din säkerhet!

Rengöring:

- Efter varje arbetsskift ska du rengöra huvuddelen, kontrollera enskilda delar och byta ut skadade delar.
- Rengöring måste ske i ett väl ventilerat utrymme. Undvik att andas in skadligt damm som lagt sig på enskilda delar!
- Använd ljummet vatten (upp till +40 °C) och såpa eller annat rengöringsmedel utan slipmedel med en mjuk borste.
- Det är förbjudet att använda rengöringsmedel som innehåller lösningsmedel.
- Efter rengöring av enskilda delar med en fuktig trasa är det nödvändigt att torka av dem eller låta dem torka i rumstemperatur.
- Vi rekommenderar att du använder CleanAIR® Klar-pilotvåtskor för att skydda visiren och plastdelarna.
- Använd ej diskmaskin eller tork!

ADF-inställningar/justering

PA/AV

- Svetsfiltret aktiveras automatiskt när en intensiv ljuskälla detekteras.
- Tryck på någon knapp för att kontrollera om linsen fungerar som den ska och för att aktivera Lågesjusteringar.

NEDBLÄNDNINGSKONTROLL (*BILD 1)

- Tryck på knappen "M" (7) tills lägesindikatorn är på Shade (3), nu visar LED-skärmen (6) aktuell toningsgrad.
- Tryck på knappen "+" (8) och "-" (9) för att ställa in önskad toningsgrad.
- Om du vill växla mellan de två toningsområdena 5–8 och 9–13 ska du trycka på en knapp "M" (7), "+" (8), "-" (9) i 3 sekunder.
- När området har växlats ska du använda knappen "+" (8) och "-" (9) för att ställa in önskad toning.

INSTÄLLNING AV FÖRDRÖJNING

- Tryck på knappen "M" (7) tills lägesindikatorn är på Delay (4), nu visar LED-skärmen (6) aktuell fördröjningsinställning.
- Tryck på knappen "+" (8) och "-" (9) för att ställa in önskad fördröjningsinställning. Fördröjningstiden går att ställa in från 1 (0,1 sekunder) – 9 (0,9 sekunder).

INSTÄLLNING AV KÄNSLIGHET

- Tryck på knappen "M" (7) tills lägesindikatorn är på Sensitivity (2), nu visar LED-skärmen (6) aktuell känslighetsinställning.
- Tryck på knappen "+" (8) och "-" (9) för att ställa in önskad känslighetsnivå. Känsligheten går att ställa in från 1 till 9. Högre siffra innebär högre känslighet.

Riktlinjer för känslighet

Känslighetsinställningar används för att tala om för den automatiska nedbländningslinsen hur den ska bemöta svetsbågen och interferenser. På grund av olika arbetsmiljöer och egenskaper för svetsprocesser kan det bli nödvändigt att göra justeringar. Känsligheten ska bestämmas av följande faktorer: tillämpningar, strömstyrka i tillämpningar, interferens:

Tillämpningar (Stabil båge, såsom DC TIG, icke-stabil båge, MMA/STICK, MIG, Plasma osv.)

Strömstyrka för tillämpningar (Extremt låg, låg-medium, medium-hög)

Interferens (Direkt starkt solljus, starkt fluorescerande ljus, närliggande svetsbåge osv.)

Känslighetsinställningar

1–2 Den minst känsliga inställningen, för ej stabila svetsbågar med hög strömstyrka i miljöer med stark interferens.

3–4 För ej stabila svetsbågar med låg strömstyrka i miljöer med stark interferens.

5–6 Standardinställning, används för de flesta typer av svetsning, inomhus och utomhus under normala ljusförhållanden och/eller låg interferens.

7–8 För svetsning med låg strömstyrka eller stabil svetsbåge, såsom DC TIG.

9 Den känsligaste inställningen, lämplig för TIG-svetsning vid mycket låg strömstyrka eller svetsning där delar av bågen ligger utanför synfältet. Linsen är mycket känslig och kan bli mörk på grund av stark belysning i omgivningen eller interferens.

När du är osäker är tumregeln att du ska börja med en högre inställning och sedan gå neråt steg för steg tills linsen inte påverkas.

Rekommenderade toningsnivåer finns i tabellen (9)

OBS

I VISSA EXTREMA FALL KAN REDUKTION AV INTERFERENSEN KRÄVAS FÖR ATT DEN AUTOMATISKA TONINGEN AV LINSEN SKA FUNGERA ORDENTLIGT. TIG OCH TILLÄMPNINGAR MED STABILA BÅGE KRÄVER HÖGRE KÄNSLIGHETSINSTÄLLNINGAR. TONINGSNIVÅER ANGES SOM RIKTLINJER OCH KAN VARIERAS FÖR ATT PASSA INDIVIDUELLA BEHOV.

SLIPA

Tryck på knappen "M" (7) tills lägesindikatorn är på "GRIND" (1) och hjälmen är inställd på slipningsläge. Eller tryck på snabbåtkomstknappen "GRIND" (10) för att växla lins mellan lägena "GRIND" och "non-GRIND".

Varning: När linsen är i läget "GRIND" reagerar den inte på någon svetsbåge. Se till att hjälmen inte är i läget "GRIND" innan du börjar svetsa.

Märk: Läget "GRIND" inaktiveras automatiskt 30 minuter efter aktivering. Använd snabbåtkomstknappen GRIND för att aktivera igen.

INDIKATOR FÖR LÅG STRÖMNIVÅ

Om indikator för låg batterinivå (5) blinkar var 3:e sekund är batterierna nästan slut och måste bytas ut omedelbart.

Byte av batteri (*BILD 2)

Ta bort filtret för automatisk nedbländning från hjälmskärmen (se BYTE AV SVETSFILTER).

- Öppna den bakre luckan moturs.
- Byt ut batteriet mot ett nytt.
- Vrid tillbaka luckan medurs.

Lägg **ALDRIG** använda batterier i hushållsoporna, de är mycket giftiga för miljön.

Atervinn alltid batterier på rätt sätt och förbli GRÖN när du svetsar.

Byte av inre skyddsplåt (*BILD 3)

- Sätt din nagel i spåret mitt på den nedre delen av den inre skyddsplåten och dra ut den.
- För in en ny skyddsplåt genom att föra in den i spåren på sidorna av ADF.

Byte av ADF (*BILD 4)

- Ta bort skyddet för den yttre "GRIND"-knappen med en skruvmejsel. Vrid "GRIND"-knappen så att den enkelt passerar genom hålet in i hjälmen.
- Lossa fjädern som håller ADF på plats från facket och ta bort ADF:en från ramen inne i hjälmskalet.
- För in ADF:en i ramen och sätt fast den genom att tryck tillbaka fjädern i facket.
- För "GRIND"-knappen tillbaka genom hålet i hjälmskalet och vrid den så att dess skydd går att fästa på den igen.

Byte av yttre skyddsplåt

- Placera din tumme i en inbuktning nedanför den nedre delen av skyddsplåten och dra ut plåten.
- För in den nya skyddsplåten i spåren på sidan av ADF-filteröppningen genom att böja den lite.

CleanAIR® Verus Justering av svetshjälme och huvudenhet

Justering av huvudenhet (*BILD 8)

Du kan justera storleken för huvudstycket (huvudets omkrets) genom att vrida på den bakre ratten så att den passar din huvudstorlek. Djupet för huvudstycket går att justera genom att positionera om de fyra vertikala huvudremmarna. Du lossar huvudremmarna från huvudstycket genom att dra ut remmarna från stiftfläsen. Fäst remmarna på stiftfläsen igen när du uppnått optimal position.

Byte av huvudenhet

När du ska byta huvudenhet ska du trycka på de svarta flikarna ovanpå vridpunkten medan du för huvudenheten framåt. För att sätta i den nya huvudenheten ska du föra in skenor i spåret på vridpunkten. Båda sidor måste positioneras på samma sätt.

Lutningsjustering (vertikal visningsvinkel) (*BILD 8)

Lutningen går att justera på vänster sida av hjälmen genom att du vrider på justeringsvredet. När du vrider vredet medurs lutar hjälmen nedåt och när du vrider moturs lutar hjälmen uppåt.

Avståndsjustering (*BILD 6)

Justera avståndet mellan ansiktet och ADF genom att trycka på de svarta flikarna ovanpå vridpunkten medan du för hjälmen framåt eller bakåt. Släpp flikarna när du uppnår optimal position. Båda sidor måste positioneras på samma sätt.

Justering av luftflödes riktning

Det går att justera riktningen för luftflödet till den nedre delen av hjälmen med justeringsspaken på utsidan av hjälmen (*BILD 11), medan intensiteten går att justera med två skjutreglage inuti hjälmen.

När båda skjutreglagen trycks uppåt ("–") maximeras luftflödet som kommer direkt mot din mun.

När båda skjutreglagen trycks nedåt ("+") öppnas sidokanalerna och luftflödet avleds mot sidorna och luftflödet som kommer direkt till din mun minskas.

Riktningen för luftflödet som skickas till den nedre delen av hjälmen går att justera med justeringsspaken på hjälmens utsida. (*BILD 11)

Byte av huvudenhetens fästankordning (*BILD 7)

Skruva ut de båda spänningsvrederna på hjälmens sidor och ta bort fästankordningarna från svetshjälmen.

Placera de nya fästankordningarna i svetshjälmen med den fyrkantiga muttern i det runda hålet på båda sidor av hjälmen.

Se till att placera racket på drevet i hjälmen. Skruva in spänningsvrederna på båda sidor i den fyrkantiga muttern på fästankordningarna och dra åt dem.

Säkra med externa skruvar på den fyrkantiga muttern. (BILD 8)

Förvaring och hållbarhet

Förvara svetshjälmen i ett torrt och rent utrymme vid rumtemperatur bort från direkt solljus (mellan -10 °C och +55 °C med relativ fuktighet mellan 20 och 95 %). Långvarig förvaring i temperaturer över 45 °C kan minska batteriets livslängd.

Produktkod	Produktbeskrivning
703001	Svetshjälmen CleanAIR® Verus air 5-8/9-14
403001	Svetshjälmen CleanAIR® Verus 5-8/9-14

Reservdelar, tillbehör:

Produktkod	Produktbeskrivning
403097	Svetshjälmen CleanAIR® Verus utan luftdistribution, utan ADF
703097	Svetshjälmen CleanAIR® Verus air med huvudenhet, utan ADF
720020	VariGEAR Airduct, huvudenhet inkl. luftkanal
720010	VariGEAR Comfort, huvudenhet inkl. svettband
720015	VariGEAR svettband (paket med 2)
720014	Bakre stoppning VariGEAR
720016	Övre stoppning VariGEAR
720017	VariGEAR Comfort-set (set med svettband och stoppning)
135160	Batteri 3V för AerTEC™ S60 ADF
710060	Tunn flexslang QuickLOCK™
405162	Filter med automatisk nedbländning AerTEC™ S60 5-8/9-14
703060	Ansiktsmask CleanAIR® Verus
703071	Skyddande huvudtäckning, flambeständig (Verus, Omnira)

703072	Skyddande halstäckning, flambeständig (Verus, Omnira)
703073	Skyddande huvud- och halstäckning, flambeständig (Verus, Omnira)
704080	Utvändig skyddsplåt
*100/65	Invändig skyddsplåt
702075	Dioptrisk insats 1,5D, 107/51 mm
702074	Dioptrisk insats 1D, 107/51 mm
702076	Dioptrisk insats 2 D, 107/51 mm
702077	Dioptrisk insats 2,5D, 107/51 mm
703078	Dioptrisk insatshållare för CA Verus
703074	Cubierta protectora para la cabeza, cuero (Verus, Omnira)
703075	Cubrecuello protector, cuero (Verus, Omnira)
720030	CleanAIR VariCap, inklusive huvudbonader med vadderingar

4. Godkända kombinationer

Produktkod	Produktbeskrivning	Klass
30 00 00*	CleanAIR® AerGO®	TH3
81 00 00*	CleanAIR® Basic	TH3
63 00 00*	CleanAIR® Pressure	2A
67 00 00*	CleanAIR® Pressure Flow Master	3B
51 00 00*	CleanAIR® Chemical 2F	TH3

* inklusive alla härledda varianter

Denna produkt har godkänts i enlighet med bestämmelsen (EU) 2016/425 om personlig skyddsutrustning och har testats i enlighet med följande standarder:

EN 166:2002	Anmält organ för CE-godkännande: ECS European Certification Service GmbH, Notified body 1883 Hüttfeldstraße 50, 73430 Aalen, Germany
EN 379+A1:2009	Anmält organ för CE-godkännande: Occupational Safety Research Institute, v.v.i., Notified body 1024 Jeruzalémská 1283/9, 110 00, Prague 1, Czech Republic
EN 12941:1999 +A2:2009	Anmält organ för CE-godkännande: Institute for testing and certification třída Tomáše Bati 299, Louky, 763 02 Zlín, Czech Republic
EN 14594:2019	Anmält organ för CE-godkännande: Institute for testing and certification třída Tomáše Bati 299, Louky, 763 02 Zlín, Czech Republic
EN 175:1998	Anmält organ för CE-godkännande: Institute for testing and certification třída Tomáše Bati 299, Louky, 763 02 Zlín, Czech Republic

Deklaration om överensstämmelse finns på:

<https://www.clean-air.cz/doc>

Märkning enligt EN 379 (4/5-8/9-13 AT 1/1/1/2/379 CE)	
CE 1883	Identifiering av anmält organ för CE-godkännande
3/5-8/9-14	4 – toningsgrad i öppet läge 5-8/9-13 – toningsgrad i stängt läge
AT	Identifiering av tillverkare (ANTRA TECHNOLOGIES CO. LTD)
1/1/1/1	optiska klasser – optisk kvalitet/ljusspridning/homogenitet/vinkelberoende
EN 379	numret på standarden

Märkning enligt EN 175 (EN 175 B CE)	
EN 175	numret på standarden
B	effektbedömning (medelstark effektpåverkan 120 m/s)
	överensstämmelseessymbol
MS	Identifiering av tillverkare (MALINA – Safety s.r.o.)

Märkning enligt EN 166 (166 MS 1 B CE)/(AT 1B CE)	
MS (AT)	Identifiiering av tillverkaren (MALINA – Safety s.r.o.) (ANTRA TECHNOLOGIES CO. LTD)
166	numret på standarden
1	optisk klass 1
B	mekanisk styrka (partiklar med hög energi, medelhög islagsenergi)
CE	överensstämmelsestämpling

- Uygun koruyucu folyolar olmadan sertleştirilmiş mineral filtrelerini kullanmayın.
- Hasar görmüşse ya da lekeler veya çizikler görüşü azaltıyorsa, koruyucu plakayı derhal değiştirin.
- Otomatik kararar kaynak filtresini sıvılara maruz bırakmayın ve kirden koruyun.
- Kullanıcının cildiye temas edebilecek malzemeler, duyarlı kişilerde alerjik reaksiyona neden olabilir.
- Standart oflamlık gözlüklerin üzerine takılan kaynak kaskı darbeyi iletebilir ve bu nedenle kullanıcı için tehlike oluşturabilir.

Clean AIR® Versus air ürününün kullanımına dair sınırlamalar

Kaskı asla aşağıdaki ortamlarda ve aşağıdaki koşullarda kullanılmayın:

- ortamdaki oksijen konsantrasyonu %17'den düşükse,
- oksijen yönünden zengin ortamlarda,
- patlayıcı ortamda,
- yaşam ve sağlık açısından ani bir tehdit arz eden ortamlarda.

Kask sert darbelere, patlamalara veya aşındırıcı maddelere karşı koruma sağlamaz.

Kullanıcının kırillik türünü ya da konsantrasyonu bilmediği ortamlarda kullanmayın.

Elektrikli hava temizleyici respiratör kapalıyken ya da basınçlı hava girişi kapalıyken kullanmayın! Bu durumda solunum sistemi çok az solunum kuruması sağlar ya da hiç sağlamaz. Ayrıca kask içinde yüksek yoğunlukta karbondioksit (CO₂) birikimi ve oksijen yetersizliği meydana gelmesi riski mevcuttur.

Başlığı kullanırken aşağıdaki sorulardan herhangi biri oluşursa güvenli bir yere giderek uygun önlemleri alın:

- PAPR veya basınçlı hava sisteminin çalışması herhangi bir sebepten durursa, kullanıcı kirlenmiş çalışma alanını geçmekden terkedilmelidir.
- nefes alırken kötü koku, rahatsızlık ya da hoş olmayan bir tat hissederseniz.
- keyifsizlik hissederseniz veya mideniz bulanırsa.
- Kati ve sıvı parçacıkları filtrelemek için tasarlanmış filtreler (parçacık filtreleri), kullanıcıyı hiç bir gazı karşı korumaz. Gazları hapsedmek için tasarlanmış filtreler, kullanıcıyı hiç bir parçacığa karşı korumaz. Hem gaz hem parçacıklarla kirlenmiş bir çalışma alanında kombine filtreler kullanılmamalıdır.

3. Kontrol, bakım ve yedek parça değişimi

CleanAIR® Versus, otomatik kararar filtre ve kafa bantı dahil olmak üzere kaynak siperi içeren, eksiksiz bir kaynak başlığıdır. CleanAIR® Versus air sürümü ek hava dağıtımına sahiptir. Kaskın ve vizörlerin ömrü, soğuk, sıcak, kimyasallar, güneş ışığı veya yanlış kullanımı gibi birçok faktörden etkilenir. Kask, yapısını içinde veya dışında olası hasarlara karşı günlük olarak kontrol edilmelidir.

Kaynak kaskının kaliteli kullanımı ve bakımının doğru şekilde yapılması, hizmet ömrünü uzatır ve güvenliğini artırır!

Temizlik:

- Her vardiyadan sonra kafa bölümünü temizleyin, parçaları ayrı ayrı kontrol edin ve hasarlı parçaları değiştirin.
- Temizlik, yeterli havalandırmaya sahip bir odada yapılmalıdır. Bağımsız parçaların üzerine yerleşmiş zararlı tozların solunmasından kaçının!
- Temizlik için sabun veya aşındırıcı olmayan başka bir deterjan içeren ilk su (en fazla +40 °C) ve yumuşak bir fırça kullanın.
- Çözücü içeren temizlik maddelerinin kullanımı yasaktır.
- Bağımsız parçalar nemli bir bezle temizlendikten sonra, ovalayarak kurutulmaları veya oda sıcaklığında kurumaya bırakılmaları gerekmektedir.
- Vizör ve plastik parçaların bakımında CleanAIR® Klar-pilot sıvılar kullanılması önerilmektedir.
- Bulaşık makinesi veya kurutma makinesi kullanmayın!

ADF ayarları/ayarlanması

AÇIK/KAPALI

- Yoğun bir ışık kaynağı algılandığı zaman kaynak filtresi otomatik olarak açılır.
- Lensin düzgün çalışıp çalışmadığını kontrol etmek ve Mod ayarlarını etkinleştirmek için herhangi bir düğmeye basın.

RENK TONU KONTROLÜ (*RESİM 1)

- Mod göstergesi Shade (3) üzerinde olana kadar "M" düğmesine (7) basın; LED ekran (6) artık mevcut renk tonu numarasını gösterecektir.
- İstenilen renk tonu numarasını ayarlamak için "+" düğmesine (8) ve "-" düğmesine (9) basın.
- 5-8 ve 9-13 şeklinedeki iki renk tonu aralığı arasında geçiş yapmak için, "M" (7), "+" (8), "-" (9) düğmelerinden herhangi birini 3 saniye basılı tutun.
- Aralık değiştirildiği zaman, istenen renk tonunu ayarlamak için "+" (8) ve "-" (9) düğmelerini kullanın.

KULLANIM KILAVUZU (TUR)

Önemli

Kendi güvenliğinizi garanti etmek için lütfen kullanım öncesinde aşağıdaki talimatları okuyup hatırlayın. Herhangi bir sorunuz varsa, lütfen üreticiye veya distribütörünüze başvurun. Bu kılavuz daha sonra kullanmak üzere saklayın. Kaynak kaskı, sadece bu kılavuzda belirtilen amaçlara yönelik olarak kullanılmalıdır.

1. Giriş

CleanAIR® Versus/Versus air, bu talimatlara uygun şekilde kullanıldığında kullanıcının gözlerini ve yüzünü görünür ışık, ultraviyole (UV), kızıl ötesi (IR) radyasyon, ark kaynağı ve MIG, MAG, TIG, SMAW, Plazma Ark, Karbon Ark ile oluk açma gibi kesme uygulamalarından kaynaklanan sıcak kıvılcımlar ve sıçramalar dahil olmak üzere zararlı radyasyondan korumak için tasarlanmıştır. Bu otomatik kararar kaynak kaskı, ağır hizmet tipi baş üstü kaynak uygulamaları, lazer kaynağı veya lazerle kesme uygulamaları için önerilmemektedir. CleanAIR® Versus air, CleanAIR® elektrikli hava temizleme respiratörleri (bundan sonra PAPR olarak anılacaktır) veya sürekli akış sağlayan CleanAIR® basınçlı hava hatlı solunum cihazları (bundan sonra "basınçlı hava sistemleri" olarak anılacaktır) ile kullanım için uyarlannmıştır ve dolayısıyla solunum yollarının korunmasını sağlar. CleanAIR®, solunum alanındaki filtrenin havanın aşırı basıncı presinbine dayalı kişisel bir solunum koruma sistemidir. Respiratör kullanıcının kemerine takılır ve çevre ortamdaki havanın havayı filtreledikten sonra hava kanalı yoluyla koruyucu başlığa aktarılır. Oluşan aşırı basınç, kirlenmiş maddelerin solunum alanına girmesini önler. Aynı zamanda kullanıcı filtrenin direncini kırmak için solunum mücadelesi vermek zorunda kalmayacağından, bu hafif aşırı basınç uzun süreli kullanımda bile kullanıcıya rahatlık sunar.

2. Çalışmaya başlamadan önce

- Kaskın doğru bir şekilde monte edildiğinden ve kazalaya oluşabilecek herhangi bir ışığı tamamen engellediğinden emin olun. Ön tarafta, ışık kaska sadece otomatik kararar kaynak filtresinin görüş alanından içeri girebilir.
- Maksimum konfor sağlamak ve en geniş görüş alanına sahip olmak için kask tertibatını ayarlayın.
- Kaynak uygulamaları için öngörülen renk tonu seviyesini kontrol edin ve otomatik kararar filtresini buna göre ayarlayın (önerilen renk tonu seviyelerini içeren tabloya bakın).
- Koruyucu plakaların hasarsız, temiz ve doğru takılmış olduğuna kontrol edin. Hasar görmüşse ya da lekeler veya çizikler görüşü azaltıyorsa, plakayı derhal değiştirin.
- Kaynak filtresi camının hasarsız ve temiz olduğuna kontrol edin. Hasarlı kaynak filtresi camı korumayı ve görünürlüğü bozar ve derhal değiştirilmelidir.
- Kaynak kaskının ve kask tertibatının hasarsızlığını kontrol edin.

UYARI – CleanAIR® Versus/CleanAIR® Versus air

- YALNIZ orijinal CleanAIR®/AerTEC™ yedek parçalarını ve sarf malzemelerini kullanın. Herhangi bir şüphe durumunda, lütfen yetkili distribütörünüze iletişime geçin. Yedek bileşenlerin kullanılması veya bu kılavuzda belirtilmeyen herhangi bir değişiklik, korumaya zarar verebilir ve garanti kapsamındaki talepleri geçersiz kılabilir veya ürünün koruma sınıflandırmaları ve ilgili standartlar ve sertifikalarla uyumlu olmasına yol açabilir.
- Kaskı veya otomatik kararar kaynak filtresini asla sıcak bir yüzeye koymayın.
- Çizilimsi veya hasarlı koruyucu plakalar düzenli olarak orijinal CleanAIR® olanlarıyla değiştirilmelidir. Yeni bir koruyucu plaka kullanmadan önce, her iki taraftaki ek koruma folyosunu çıkardığınızdan emin olun. CleanAIR® Versus/CleanAIR® Versus air kaskını yalnızca -5 °C ila +55 °C sıcaklık aralığında kullanın.

GEÇİKME KONTROLÜ

- Mod göstergesi Delay (4) üzerine gelene kadar "M" düğmesine (7) basın; LED ekran (6) artık mevcut gecikme ayarını gösterecektir.
- İstenilen gecikme ayarını belirlemek için "+" (8) ve "-" düğmelerine (9) basın. Gecikme süresi 1 (0,1 Saniye)-9 (0,9 Saniye) arasında ayarlanabilir.

HASSASİYET KONTROLÜ

- Mod göstergesi Sensitivity (2) üzerine gelene kadar "M" düğmesine (7) basın; LED ekran (6) mevcut hassasiyet ayarını gösterecektir.
- İstenilen hassasiyet seviyesini ayarlamak için "+" düğmesine (8) ve "-" düğmesine (9) basın. Hassasiyet 1'den 9'a kadar ayarlanabilir. Daha yüksek rakam, daha yüksek hassasiyet anlamına gelir.

Hassasiyet talimatları

Hassasiyet ayarları, otomatik kararan lense, kaynak arkına ve enterferanslara ne kadar hassas tepki vermesi gerektiğini bildirmek için kullanılır. Farklı çalışma ortamları ve kaynak işlemlerinin özellikleri nedeniyle ayarlamalar yapılması gerekebilir. Hassasiyet şu faktörlere göre belirlenmelidir: uygulamalar, uygulama amperajı, enterferans:

Uygulamalar (DC TIG gibi stabil arklar, stabil olmayan arklar, MMA/STI-CK, MIG, Plazma vb.)

Uygulama Amperajı (Aşırı düşük, düşük-orta, orta-yüksek)

Enterferans (Doğrudan güçlü güneş ışığı, güçlü floresan ışıklar, komşu kaynak arki vb.)

Hassasiyet ayarları

1-2 En az hassas ayar – güçlü enterferansların olduğu ortamlarda yüksek akımlı stabil olmayan ark uygulamaları içindir.

3-4 Güçlü enterferansların olduğu ortamlarda düşük akımlı stabil olmayan ark uygulamaları içindir.

5-6 Varsayılan ayar – normal ortam ışığı ve/veya düşük enterferans koşulları altında iç ve dış mekanlarda çoğu kaynak türü için kullanılır.

7-8 DC TIG gibi düşük akımlı kaynak işlemi veya stabil ark uygulamaları içindir.

9 En hassas ayar – çok düşük akımlı TIG kaynağı veya arkin bir kısmının görünmediği kaynak işlemleri için uygundur. Lens çok hassastr ve güçlü ortam ışığı veya enterferansları nedeniyle karabilir. Hangi değeri kullanacağınızdan emin olmadığınız durumlarda, temel kural önce daha yüksek bir değere ayarlamak ve enterferans varsa lense enterferans olmayan kadar değeri birer birer azaltmaktır.

Önerilen renk tonu seviyesi seçimi için lüften tabloya (9) bakın

BİLDİRİM

BAZI NADİR GÖRÜLEN AŞIRI KOŞULLARA SAHİP DURUMLARDA, OTOMATİK KARARAN LENSİN DÜZGÜN ÇALIŞMASI İÇİN ENTERFERANSLARIN AZALTILMASI GEREKEBİLİR. TIG VE DAHA STABİL ARKLI UYGULAMALAR DAHA YÜKSEK HASSASİYET AYARLARI GEREKTİRİR. RENK TONU SEVİYELERİ YALNIZCA BİR KILAVUZ OLARAK VERİLMİŞTİR VE BİREYSEL İHTİYAÇLARA GÖRE DEĞİŞTİRİLEBİLİR.

GRIND

Mod göstergesi "GRIND" (1) üzerine gelene kadar "M" düğmesine (7) basın; kask taşıma moduna ayarlanır. Veya lense "GRIND" ve "non-GRIND" mod arasında değiştirmek için "GRIND" Hızlı erişim düğmesine (10) basın.

Uyarı: Lens "GRIND" Modundayken, herhangi bir kaynak arkına tepki vermeyecektir. Kaynak işlemine başlamadan önce "GRIND" modunda olduğunuzdan emin olun.

Not: "GRIND" Modu, 30 dakikalık etkinleştirmeden sonra otomatik olarak devre dışı bırakılacaktır. Tekrar etkinleştirmek için GRIND hızlı erişim düğmesini kullanın.

DÜŞÜK GÜÇ GÖSTERGESİ

Zayıf pil göstergesi (5) her 3 saniyede bir yanıp sönlüyorsa, piller zayıftır ve hemen değiştirilmeleri gerekir.

Pilin değiştirilmesi (*RESİM 2)

Otomatik kararan filtreyi kask maskesinden ayırın (KAYNAK FİLTRESİNİN DEĞİŞTİRİLMESİ bölümüne bakın).

- Arka kapağı saat yönünün tersine açın.
- Pili yeniisiyle değiştirin.

- Arka kapağı saat yönünde çevirin.

Kullanılmış pilleri **ASLA** evsel atık olarak atmayın çünkü bunlar çevre için çok zehirlidir.

Lütfen pilleri daima doğru şekilde geri dönüştürün ve kaynak yaparken

ÇEVRE DOSTU kalın.

İç koruyucu plakanın değiştirilmesi (*RESİM 3)

- Tırnağınızı iç koruyucu plakanın alt kısmının ortasına bulunan oluğa sokun ve dışarı çekerek çıkarın.
- Yeni iç koruyucu plakayı, ADF'nin yanlarındaki hazır raylara kaydırarak yerleştirin.

ADF'nin değiştirilmesi (*RESİM 4)

- Tornavida kullanılarak dış "GRIND" düğmesinin kapağını çıkarın. "GRIND" düğmesini delikten kaskın içine kolayca geçecek şekilde çevirin.
- ADF tutma yayını yuvadan çıkarın ve ADF'yi kask gövdesindeki hazır çerçeveden çıkarın.
- ADF'yi çerçeveye yerleştirin ve tutma yayını yuvaya geri bastırarak sabitleyin.
- Kapağın "GRIND" düğmesine tekrar takılabilmesi için, "GRIND" düğmesini kask gövdesindeki delikten geçirecek geri takın ve çevirin.

Dış koruyucu plakanın değiştirilmesi

- Başparmazlığını koruyucu plakanın alt kısmının altındaki girintiye sokun ve plakayı dışarı çekin.
- Yeni koruyucu plakayı hafifçe bükerek ADF filtre açıklığının kenarlarındaki oluklara yerleştirin.

CleanAIR® Verus KAYNAK KASKI VE KASK TERTİBATI ayarı

Kask tertibatı ayarı (*RESİM 5, 6, 8)

Kask tertibatının boyutu (kafa çevresi), herhangi bir kafa boyutuna uyacak şekilde arka tekerlek döndürülecek ayarlanabilir. Kask tertibatının derinliği, dört dikey kafa bantı yeniden konumlandırılarak ayarlanabilir. Kafa kayışlarını kask tertibatından çıkarmak için kayışları pim kilitlerinden dışarı çekmeniz yeterlidir. En uygun konuma ulaştığınız zaman kafa kayışlarını pim kilitlerine geçirin.

Kas tertibatının değiştirilmesi

Kask tertibatını değiştirmek için, kask tertibatını ileri doğru kaydırırken döndürme noktasının üstündeki siyah tırnaklara bastırın. Yeni kask tertibatını takmak için rayları döndürme noktasındaki oluğa kaydırın. Her iki taraf da eşit olarak konumlandırılmalıdır.

Eğim (dikey görüş açısı) ayarı (*RESİM 8)

Eğim ayar topuzu çevirilecek kaskın sol tarafından eğim ayarlanabilir. Topuzu saat yönünde çevirmek kaskı aşağı, saat yönünün tersine çevirmek kaskı yukarı doğru eğecektir.

Mesafe Ayarı (*RESİM 6)

Kaski ileri veya geri kaydırırken döndürme noktasının üstündeki siyah tırnaklara bastırarak yüz ile ADF arasındaki mesafeyi ayarlayabilirsiniz. En uygun konuma ulaştığınız zaman tırnakları bırakın. Her iki taraf da eşit olarak konumlandırılmalıdır.

Hava akışı yönünün ayarlanması

Kaskın alt kısmına giden hava akışının yönü, kaskın dışındaki ayar koluyla (*RESİM 11) ayarlanabilirken, akışın yoğunluğu kaskın içindeki iki kaydırılabilir düğme aracılığıyla ayarlanabilir.

Her iki kaydırılabilir düğmeyi de yukarı ittiğiniz ("-") zaman, doğrudan ağızınıza gelen hava akışını en üst düzeye çıkarırsınız. Her iki kaydırılabilir düğmeyi de aşağıya ittiğiniz (+) zaman, yan hava kanalları açılır ve hava akışı yanlara yönlendirilerek doğrudan ağızınıza gelen hava akışı azaltılır.

Kaskın alt kısmına verilen hava akışının yönü, kaskın dışındaki ayar kolu ile ayarlanabilir. (*RESİM 11)

Kask tertibatı montaj setinin değiştirilmesi (*RESİM 7)

Kaskın yanlarındaki her iki gerdirme topuzunu da döndürerek sökün ve montaj setlerini kaynak kaskından çıkarın.

Yeni montaj setlerini, kaskın her iki tarafındaki yuvarlak deliklerde kare şekilli somunu kullanılarak kaynak kaskına yerleştirin.

Aski düzeneğini kasktaki pinyona yerleştirdiğinizden emin olun. Her iki taraftaki gerdirme topuzlarını montaj setlerinin kare somununa vidalayın ve sıkın. Harici vidalara kare somuna sabitleyin. (RESİM 8).

Depolama ve raf ömrü

Kaynak başlığını oda sıcaklığındaki kuru ve temiz bir yerde, doğrudan güneş ışığından kaçınarak (-10 °C ila +55 °C sıcaklık aralığı ve %20 ila 95 bağıl nemde) depolayın. 45 °C üstü sıcaklıklarda uzun süre saklanması pilin ömrünü kısaltabilir.

Ürün kodu	Ürün açıklaması
703001	CleanAIR® Verus air kaynak kaskı 5-8/9-14
403001	CleanAIR® Verus kaynak kaskı 5-8/9-14

Yedek parçalar, aksesuarlar:

Ürün kodu	Ürün açıklaması
403097	CleanAIR® Verus kaynak kaskı, kask tertibatsız, ADF'siz
703097	CleanAIR® Verus air kaynak kaskı, kask tertibatlı, ADF'siz
720020	VariGEAR Airduct - hava kanallı kask tertibatı
720010	VariGEAR Comfort, ter bandı içeren kask tertibatı
720015	VariGEAR ter bandı (2'li paket)
720014	VariGEAR arka vatka
720016	VariGEAR üst vatka
720017	VariGEAR konfor seti (ter bandı ve vatkalar)
135160	AerTEC™ S60 ADF için 3V Pili
710060	QuickLOCK™ hafif esnek hortum
405162	AerTEC™ S60+, 5-8/9-14 otomatik kararan filtre
703060	CleanAIR® Verus yüz kapatma parçası
703071	Koruyucu kafa örtüsü, alev geciktirici (Verus, Omnira)
703072	Koruyucu boyun örtüsü, alev geciktirici (Verus, Omnira)
703073	Koruyucu kafa ve boyun örtüsü, alev geciktirici (Verus, Omnira)
704080	Dış koruyucu plaka
*100/65	İç koruyucu plakaw
702075	Dioptrik uç 1.5D, 107/51 mm
702074	Dioptrik uç 1D, 107/51 mm
702076	Dioptrik uç 2 D, 107/51 mm
702077	Dioptrik uç 2.5D, 107/51 mm
703078	CA Verus için dioptrik kesici uç tutucu
703074	Koruyucu başlık, deri (Verus, Omnira)
703075	Koruyucu boyun kılıfı, deri (Verus, Omnira)
720030	CleanAIR VariCap, dolgulı başlık dahil

4. Onaylanmış kombinasyonlar

Ürün kodu	Ürün açıklaması	Sınıf
300000*	CleanAIR® AerGO®	TH3
810000*	CleanAIR® Basic	TH3
630000*	CleanAIR® Pressure	2A
670000*	CleanAIR® Pressure Flow Master	3B
510000*	CleanAIR® Chemical 2F	TH3

* tüm türev varyantlar dahil

Bu ürün, KKE ile ilgili 2016/425 (AB) Yönetmeliğine uygun olarak onaylanmış ve aşağıdaki standartların gereksinimlerini karşıladığı test edilmiştir:

EN 166:2002 EN 379+A1:2009	CE onayı için onaylanmış kuruluş: ECS European Certification Service GmbH, Notified body 1883 Hüttfeldstraße 50, 73430 Aalen, Germany
EN 12941:1999 +A2:2009 EN 14594:2019	CE onayı için onaylanmış kuruluş: Occupational Safety Research Institute, v.i., Notified body 1024 Jeruzalémská 1283/9, 110 00, Prague 1, Czech Republic
EN 175:1998	CE onayı için onaylanmış kuruluş: Institute for testing and certification třída Tomáše Bati 299, Louky, 763 02 Zlín, Czech Republic Notified body 1023

Uygunluk Beyanı şu adreste mevcuttur:
<https://www.clean-air.cz/doc>

İşaretler EN 379'a (4/5-8/9-13 AT 1/1/1/2/379 CE) uygundur	
CE 1883	CE onayı için onaylanmış kuruluşun tanımlanması
3/5-8/9-14	4 – açık durum tonundayken koruma ton numarası 5-8/9-13 – kapalı durum tonundayken koruma ton numaraları
AT	Üreticinin kimliği (ANTRA TECHNOLOGIES CO. LTD)
1/1/1/1	optik sınıflar – optik kalite/ışık dağılımı/homojenlik/ açısal bağımlılık
EN 379	standart numarası

İşaretler EN 175'e (EN 175 B CE) göredir	
EN 175	standart numarası
B	darbe derecesi (orta enerjili darbe 120 m/san)
CE	uygunluk sembolü
MS	Üreticinin kimliği (MALINA – Safety s.r.o.)

İşaretler EN 166'ya (166 MS 1 B CE) / (AT 1B CE) uygundur	
MS (AT)	Üreticinin kimliği: MALINA – Safety s.r.o. (ANTRA TECHNOLOGIES CO. LTD)
166	standart numarası
1	optik sınıf 1
B	mekanik dayanım (orta düzeyde enerji etkisi olan yüksek hızlı parçacıklar)
CE	uygunluk sembolü

CleanAIR[®]



MALINA - Safety s.r.o.

Luční 11
466 01 Jablonec n. Nisou
Czech Republic

Tel. +420 483 356 600
export@malina-safety.cz
www.clean-air.cz